

GartenWelten 2025

Unser Garten – unser Zuhause.



Basis-Sortiment

Terrassen.....	04 - 17
Sichtschutzzäune	18 - 41
Pfosten & Hobelware	28 - 29
Vorgartenzäune	42 - 44
Gartenhäuser.....	45 - 53
Carports	54 - 60
Kinderwelten	61 - 63
Gartenzubehör	64 - 74

Premium-Bestell-Sortiment

Terrassen.....	76 - 115
Sichtschutzzäune	116 - 140
Gartenhäuser.....	141 - 149
Fassadenverkleidung	150 - 156
Carports	157 - 160
Wellness.....	161 - 162
Überdachungen.....	163

Dein Garten ist ein Unikat – Dein Holz auch

Seit Jahrtausenden nutzen und schätzen wir Holz als optimalen Baustoff. Und zwar mit wachsender Begeisterung, oder besser gesagt, mit nachwachsender Begeisterung. Denn der Rohstoff Holz ist nicht nur ökologisch, sondern hat auch hervorragende Eigenschaften, wie hohe Belastbarkeit und Elastizität oder leichte Bearbeitung. Und letztendlich sieht Holz einfach gut aus! Dass Holz natürlich gewachsen ist, kann und soll man sehen. Denn jedes Holzprodukt ist ein Unikat. Und da sind äußerliche Merkmale keine Mängel, sondern Echtheits-Eigenschaften:

Maserung und Äste

Ein Baum wächst weder absolut gerade noch völlig astfrei. Die unterschiedliche Maserung spiegelt den Wuchs des Baumes wider. Holz mit Ästen und unterschiedlicher Maserung wird seit Jahren im Gartenbereich eingesetzt und ist nicht minderwertig. Es gibt Deinem Zaun oder Sichtschutz den besonderen Charakter.

Trockenrisse

Je nach Standort und Holzart kann es beim Trocknungsprozess zu Rissen kommen. Wenn diese Risse die Statik und Tragfähigkeit nicht beeinflussen, dann sind sie nach DIN 4074 auch zulässig.

Quell- und Schwindverhalten

Holz „arbeitet“, weil es durch seine gewachsene Struktur je nach Luftfeuchtigkeit Wasser aufnimmt oder abgibt. Dadurch kann sich das Volumen des Holzproduktes geringfügig ändern und breiter oder schmaler werden.

Harzaustritt

Harz ist eine charakteristische Eigenschaft von Nadelholz. Besonders im ersten Jahr kann nach Fertigstellung des Produktes vereinzelt Harz austreten. An der Oberfläche härtet das Harz relativ schnell aus, wird spröde und wittert mit der Zeit alleine ab. Alternativ kann das ausgehärtete Harz auch vorsichtig abgekratzt werden.

Raue Stellen

Holzfasern, die entgegen der Bearbeitungsrichtung oder entlang von Ästen verlaufen, können beim Einschneiden oder Hobeln des Baumstammes zu rauen Stellen und Faserrissen führen. Trotz größter Sorgfalt und bester Werkzeuge lässt sich dies oft nicht vermeiden.

Farbbehandlung

Eine Lasur oder deckende Farbe kann den natürlichen Vergrauungsprozess des Holzes nicht verhindern, sondern nur verzögern. Farblich behandelte Elemente können je nach Witterung und Standort mehr oder weniger schnell verblasen oder vergrauen. Zur Werterhaltung empfehlen wir, das Produkt in regelmäßigen Abständen mit einem Pflegemittel zu behandeln.

Farbunterschiede

Jeder Baum ist ein Einzelstück, und deshalb gleicht auch kein Bauteil farblich dem anderen. Außerdem variiert das Wasser-Aufnahmevermögen. So kann es zum Beispiel nach der Oberflächenbehandlung zu Farbunterschieden kommen. Diese gleichen sich aber im Laufe der Zeit an.

Imprägnierung

Bei kesseldruckimprägniertem Material kommt es manchmal zu Salzkristallauswaschungen und Farbunterschieden an der Oberfläche. Die Salze stammen von der Imprägnierung und die Farbunterschiede liegen an der Holzstruktur. Beide Merkmale wittern durch Sonne und Regen mit der Zeit an.

Wenn Du mehr über die Eigenschaften und Verwendungsmöglichkeiten des Naturproduktes Holz wissen möchtest: Unsere Fachberater stehen Dir gerne zur Verfügung und erläutern, welches Holz sich für Deinen Anspruch und Zweck am besten eignet.

Liebe Leser*innen,

wir bieten ein attraktives Preis-Leistungs-Verhältnis. Trotz einiger Markt-Turbulenzen und starken Schwankungen der Weltmarktpreise versuchen wir unsere Preise für die Saison konstant zu halten.

Es ist aber nicht auszuschließen, dass Preis Anpassungen vorgenommen werden müssen. Über die aktuellen Preise und die Warenverfügbarkeit informiere Dich bitte vorab bei Deinem Fachhändler vor Ort oder online.

Impressum:

Herausgeber:
hagebau Handelsgesellschaft für Baustoffe mbH & Co. KG,
Celler Straße 47, 29614 Soltau, Deutschland
Telefon: +49 (0) 5191 802-0
Telefax: +49 (0) 5191 98664-028

Handelsregister:
Amtsgericht Lüneburg HRA 100617
Rechtsform / Sitz der Gesellschaft: GmbH & Co. KG, Soltau

Komplementärin:
hagebau Handelsgesellschaft für Baustoffe
Verwaltungs-GmbH
Celler Straße 47, 29614 Soltau, Deutschland
Amtsgericht Lüneburg HRB 101291

Geschäftsführer:
Sven Grobrügge, Detlef Jahnke, Frank Frithjof Staffeld

Aufsichtsratsvorsitzender:
Robert Grieshofer

Projektleitung Einkauf:
Spezialisierungssystem HolzProfi
André Röhrs, Telefon: +49 (0) 5191 802-3910
E-Mail: andre.roehrs@hagebau.com

Projektleitung Marketing:
Mateusz Krzewinski, Telefon: +49 (0) 5191 802-212
E-Mail: mateusz.krzewinski@hagebau.com

Konzept und Gestaltung:
Abeler Bollmann Werbeagentur GmbH
Hofaue 59, 42103 Wuppertal, Deutschland
www.abelerbollmann.de

Druck:
Evers-Druck GmbH
Ernst-Günter-Albers-Straße, 25704 Meldorf, Deutschland
www.eversfrank.com

Bildnachweis:
In diesem Druckerzeugnis werden Bilder von der Plattform Getty Images verwendet (www.gettyimages.de).

Titelbild:
abeler bollmann werbeagentur unter Verwendung von Bildern der hagebau sowie Getty Images (www.gettyimages.de)

Copyright by hagebau Fachhandel.
Stand: 02/2025.
Alle Angaben ohne Gewähr. Preis- und Sortimentsänderungen, Farb- und Maßabweichungen, Druckfehler und Irrtum vorbehalten.
Alle Artikel ohne Dekoration.
Nicht alle Artikel sind Lagerware.
Nicht Lagerware i. d. R. kurzfristig lieferbar.
Alle Preise sind Abholpreise.
Alle Preise sind UVP (unverbindliche Preisempfehlungen).
Alle Preise in Euro, inkl. ges. MwSt. zzgl. Versand.



Lieferzeit auf Anfrage bei allen Zäunen, Gartenhäusern und Carports, die mit einer Uhr gekennzeichnet sind.

Unser **Basis-Sortiment** umfasst eine breite Auswahl an hochwertigen Produkten die wir für dich jederzeit verfügbar halten oder für die wir eine kurzfristige Lieferung gewährleisten können. In unserem umfassenden Sortiment findest Du alles rund um Holz für Terrasse, Garten und Balkon.

Hast Du spezielle Anforderungen? Unsere Fachberater stehen Dir gerne zur Verfügung, um individuelle Lösungen zu finden.



Terrassendielen und Fliesen **04**



18 Sichtschutzzaune



45 Gartenhäuser



54 Carports



Gartenzubehör **64**



Unterkonstruktionsabstand (Achismaß) max. 45 cm



Terrassendecke Kiefer/Fichte
Kesseldruckimprägniert, einseitig
grob geriffelt, die andere Seite fein
geriffelt. **Ca. 2,7 cm stark,**
14,6 cm breit, verschiedene Längen.*

ca. 200 cm (80 ZL 887398)
ca. 300 cm (80 ZL 887053)

lfdm. **3.79**
m² 25.96

Nadelholz-Unterkonstruktion
Kesseldruckimprägniert.

Kantholz, gehobelt, ca. 4,5 x 9,0 cm,
Länge 300 cm (ZL 887025)

lfdm. **6.66**



Unterkonstruktionsabstand (Achismaß) max. 50 cm

Terrassendecke Douglasie
Naturbelassen, einseitig glatt, die andere Seite
mit französischem Profil. **Ca. 2,8 cm stark,**
12 cm breit, verschiedene Längen.*

ca. 200 cm (ZL 889128)
ca. 300 cm (ZL 887988)

lfdm. **4.29**
m² 35.75



Unterkonstruktionsabstand (Achismaß) max. 45 cm

Terrassendecke Lärche
Naturbelassen, einseitig grob geriffelt, die andere
Seite semi-geriffelt, **ca. 2,4 cm stark, 13,8 cm breit**,
verschiedene Längen.*

ca. 300 cm (ZL 887474)
ca. 400 cm (ZL 887475)

lfdm. **4.79**
m² 34.71

**Terrassendeckung Douglasie**

Naturbelassen, einseitig fein geriffelt, die andere Seite glatt gehobelt. **Ca. 2 cm stark, 12 cm breit**, verschiedene Längen.*

ca. 200 cm (ZL 889101)
ca. 300 cm (ZL 887279)

lfdm. **3.19**
m² 26.58

**Terrassendeckung Douglasie**

Naturbelassen, einseitig grob geriffelt, die andere Seite fein geriffelt. **Ca. 2,4 cm stark, 13,8 cm breit**, verschiedene Längen.*

ca. 300 cm (ZL 887424)
ca. 400 cm (ZL 887595)

lfdm. **4.79**
m² 34.71

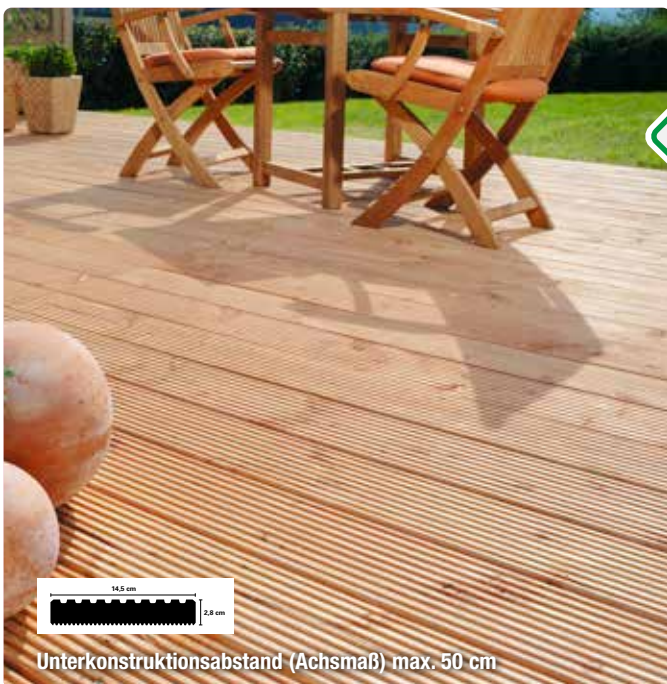
**Terrassendeckung Douglasie**

Naturbelassen, einseitig grob geriffelt, die andere Seite fein geriffelt. **Ca. 2,8 cm stark, 14,5 cm breit**, verschiedene Längen.*

ca. 200 cm (ZL 887058)
ca. 300 cm (ZL 887170)
ca. 400 cm (ZL 887171)

lfdm. **5.59**
m² 38.55



*Bitte Verlegehinweise beachten!

Unterkonstruktion Douglasie

ca. 3,5 x 7 cm, Länge ca. 300 cm
ca. 4,5 x 7 cm, Länge ca. 300 cm

(ZL 887173)
(ZL 889144)

lfdm. **3.99**
lfdm. **4.99**

**Terrassendeckung Douglasie**

Naturbelassen, einseitig grob geriffelt, die andere Seite glatt gehobelt. **Ca. 2,8 cm stark, 17,5 cm breit**, ca. 300 cm lang.*

(ZL 887989)

lfdm. **7.49**
m² 42.80



Terrassendielen und ihre Eigenschaften

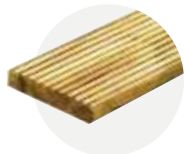

Kiefer

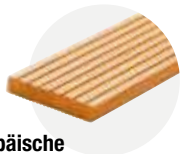

Europäische Lärche/Douglasie

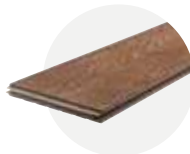

Bambus

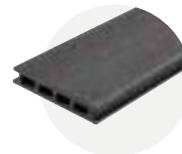

WPC-Terrassendielen



WPC-Terrassendielen coextrudiert

Dauerhaftigkeit					
Härte					
Verzug					
Quell-/Schwindverhalten					
Reaktion mit Eisenoxid					
Rissigkeit					
Astvorkommen					
Harzaustritt					
Verarbeitungshinweise	Bearbeitung gut durchführbar, Vorbohren empfohlen	Bearbeitung gut durchführbar, Vorbohren empfohlen, Verarbeitung mit Edelmetallmaterial erforderlich	Bearbeitung mit handelsüblichen Werkzeugen, Vorbohren zwingend erforderlich, Verlegung mit Clip-System, nach Verlegung erneut mit Bambusspezialöl nachbehandeln	Bearbeitung mit handelsüblichen Werkzeugen, Vorbohren zwingend erforderlich, Verlegung mit Clipsystem	Bearbeitung mit handelsüblichen Werkzeugen, Vorbohren zwingend erforderlich, Verlegung mit Clipsystem
Merkmale/Eigenschaften	Höhere Widerstandsfähigkeit gegen Pilze und Schimmel durch Imprägnierung, Holzinhaltsstoffe können austreten, weiße/helle Bauteile abdecken bis zur Farbbehandlung oder Vergrauung	Gute Festigkeitseigenschaften, gute natürliche Widerstandsfähigkeit gegen Pilzbefall, Holzinhaltsstoffe können austreten, weiße/helle Bauteile abdecken bis zur Farbbehandlung oder Vergrauung	Keine Wurm- oder Astlöcher, kein Drehwuchs, keine Harzgallen, formstabil	Ast-, riss- und splitterfrei, pflegeleicht, formstabil, leicht zu reinigen	Ast-, riss- und splitterfrei, pflegeleicht, formstabil, leicht zu reinigen, kratzfest, farbstabil, modernes und hochwertiges Aussehen



NEU

Terrassendiele Europäische Lärche/Douglasie

Naturbelassen, bheidseitig fein gerillt, ca. 2,8 cm stark, 14,5 cm breit, ca. 400 cm lang.* (ZL 88700288)



lfdm. **5.49**
m² 37.86

Unterkonstruktion Europäische Lärche/Douglasie

ca. 4 x 7 cm, Länge ca. 300 cm (ZL 88700289)

lfdm. **4.29**

Terrassendiele Bambus

Bambus heißgeprägt, Farbton Coffee, einseitig glatt, die andere Seite genutet, ca. 1,8 cm stark, 13,9 cm breit, ca. 185 cm lang.* (ZL 889151)

lfdm. **9.99**
m² 71.87

Unterkonstruktion Bambus

ca. 4 x 4,2 cm, Länge ca. 220 cm (ZL 889152)

lfdm. **8.49**

Passende Montageclips

Für Fugenabstand von ca. 4 - 5 mm, 100 Stück, inkl. Schrauben. (ZL 887641)

Pak. **59.95**



Der nachhaltige Rohstoff



Unterkonstruktionsabstand (Achismaß) max. 40 cm.
1 Pak. Clips reicht für ca. 3,4 m².

*Bitte Verlegehinweise beachten!

**WUNDERWERK est. 1964****Bambus-Terrassendiele**

Massives Systemprofil, einseitig glatt/einseitig genutet, pigmentiert vorgeölt (Woca-Öl auf Wasserbasis), Stirnkanten gewachst. **Ca. 2,0 cm stark, 13,7 cm breit** und ca. 305 cm lang.

(ZL 88700271)

 lfdm. **12.95**
 m² 94.52
**WUNDERWERK est. 1964 – Unterkonstruktion**

Aluminium, schwarz, 29 x 49 x 4000 mm.

(ZL 88700269)

lfdm. **8.95****WUNDERWERK est. 1964 – Einsteckverbinder**

pressblank, 43 x 43 x 400 mm.

(ZL 88700270)

Stk. **2.95**

WUNDERWERK est. 1964 Terrassendielen aus Bambus

Bambus-Terrassendielen sind extrem dauerhaft. Bei der Mineralveredelung nehmen die Bambusfasern vor der Weiterverarbeitung sehr feine mineralische Partikel auf. Die für die Dielen verwendeten CeramiX® Partikel legen sich als schützender Film um die Bambuszellen und verhindern so, dass diese von Pilzen angegriffen werden können. Die Diele ist so für 25 Jahre und mehr vor einem Befall durch Pilze geschützt. Für den optimalen UV-Schutz werden die Dielen ab Werk braun vorgeölt. Die Produkte sind einseitig genutet und einseitig glatt und können durch eine seitliche Nutung mit Clips verlegt werden. (Passende Clips findest Du auf Seite 14.)

WUNDERWERK est. 1964 Terrassendielen aus Douglasie

WUNDERWERK est. 1964**Douglasie Terrassendiele**

Naturbelassen, beidseitig glatt gehobelt, Kanten gerundet.

Ca. 2,8 cm stark, 14,5 cm breit.

Unterkonstruktionsabstand (Achismaß) max. 50 cm.

ca. 400 cm (ZL 88700216)

 lfdm. **5.99**
 m² 41.34
**WUNDERWERK est. 1964 – Unterkonstruktion**

Douglasie, beidseitig glatt gehobelt, Kanten gefast, ca. 4,5 cm stark, 7,0 cm breit, ca. 400 cm lang.

(ZL 88700217)

lfdm. **4.79**



Leistungsmerkmale Thermo Terrassendielen

- heimisches Hartholz, thermisch modifiziert, ohne chemische Zusätze
- feine, satinierte Oberfläche, Barfußqualität
- nahezu astfreies Holz, kein Harzaustritt
- keine Auswaschungen
- samtige, nicht spröde Oberfläche
- extrem langlebig, resistent gegen holzerstörende Organismen
- zertifizierte Dauerhaftigkeitsklasse für Kiefer 2 und Esche 1
- hohe Maßhaltigkeit, perfekte Formstabilität, geringer Abrieb
- exzellente mechanische Eigenschaften
- hohe Dimensionsstabilität
- deutlich verringerte Rissbildung
- niedrige Wärmeübertragung mit geringer Oberflächentemperatur
- geringes Quell- und Schwindverhalten

Eine ausführliche Verlegeanleitung findest Du unter:
www.wunderwerk1964.de



WUNDERWERK est. 1964

Thermo-Kiefer Terrassendiele

Oberfläche gebürstet, Kappdiele, seitlich mit Nut-Fräsung zur Clip-Aufnahme.

Ca. 2,6 cm stark, 14,0 cm breit, ca. 420 cm lang.

Zertifizierte Haltbarkeitsklasse 2.

(ZL 346210)

lfdm. **7.95**
m² 56.78



WUNDERWERK est. 1964

Thermo-Fichte Unterkonstruktion

Gehobelt, Kanten gerundet, ca. 4,2 cm stark, 6,8 cm breit. 300 cm lang.

Zertifizierte Haltbarkeitsklasse 1.

(ZL 346220)

lfdm. **5.95**



**WUNDERWERK est. 1964****Thermo-Esche Terrassendiele**

Oberfläche gebürstet, Systemdiele, kopfseitig mit Nut und Feder, seitlich mit Nut-Fräsung zur Clip-Aufnahme. **Ca. 2,0 cm stark, 13,2 cm breit.** Zertifizierte Haltbarkeitsklasse 1.

ca. 178 cm (ZL 346217) lfdm. **14.95**
m² 113.95

ca. 208 cm (ZL 346218) lfdm. **15.95**
m² 120.84

ca. 238 cm (ZL 346219) lfdm. **16.95**
m² 128.41

Befestigungssystem

für Terrassenbeläge mit seitlicher Nut, schwarz.

- Oberflächen ohne sichtbare Schrauben
- schnelle Verlegung
- lange Lebensdauer
- Terrasse bleibt präzise in Form

WUNDERWERK est. 1964**Clip Ligotherrm**

Stahl/Kunststoff
Bedarf: 2,5 Stk./lfdm.
(ZL 346224)

Stk. **1.19**



#gartenwelten

FRÜHJAHRSPUTZ AUF DER TERRASSE

Der Frühling ist die perfekte Zeit, um die Terrasse auf Vordermann zu bringen und sie für sonnige Tage herzurichten. Ich beginne immer mit einer gründlichen Reinigung: entferne Laub, Moos und Schmutz von Böden und Möbeln und frische diese bei Bedarf mit etwas Pflegeöl oder neuer Farbe auf. Pflanzen und Blumenkübel sorgen für frische Farben und Frühlingserfühlungen. Mit ein paar neuen Kissen oder einer Lichterkette wird die Terrasse im Handumdrehen zur Wohlfühlzone für die kommende Saison.

**Pflegeprodukte für
Deine Terrasse erhältst
Du bei uns vor Ort.**



WPC-Terrassendiele Hohlkammer

Aus Holz-Kunststoff-Gemisch, Hohlkammerprofil, Anthrazit. Einseitig grob genutet, die andere Seite glatt. **Ca. 2,5 cm stark, 19 cm breit, 300 cm lang.*** **Nicht ständig im Programm.**

Anthrazit (ZL 889120)

lfdm. **7.99**
m² 42.05



Unterkonstruktionsabstand (Achismaß) max. 40 cm
1 Pak. Clips reicht für ca. 7,7 m²

* Bitte Verlegehinweise beachten!

Die Montage ist nur nach Montageanleitung zulässig.

WPC-Terrassendiele Rundstabhohlkammer, coextrudiert

Aus Holz-Kunststoff-Gemisch, beidseitig mit Holzstruktur, coextrudiert. **Ca. 2,25 cm stark, 14 cm breit, 300 cm lang.*** Wendediele Vintage/Teak. **Nicht ständig im Programm.** (ZL 889149)

lfdm. **7.99**
m² 57.07



Unterkonstruktionsabstand (Achismaß) max. 20 cm
1 Pak. Clips reicht für ca. 2,5 m²



Unterkonstruktionsabstand (Achismaß) max. 30 cm
1 Pak. Clips reicht für ca. 3,4 m²

WPC-Terrassendiele Hohlkammer

Aus Holz-Kunststoff-Gemisch, Braun, Anthrazit oder Hellgrau. **Nicht ständig im Programm.**

Einseitig grob genutet, die andere Seite glatt. **Ca. 2,0 cm stark, 12 cm breit, 300 cm lang.***

Braun (ZL 887596)
Anthrazit (ZL 887597)
Hellgrau (ZL 889129)

lfdm. **5.49**
m² 45.75

Passende Montageclips

Für Fugenabstand von ca. 4 - 5 mm, 100 Stück, inkl. Schrauben (ZL 887641)

Pak. **59.95**

WPC-Abschlussprofil für Hohlkammer

Ca. 1 cm stark, 6,2 cm breit, 300 cm lang.

Braun (ZL 887490)
Anthrazit (ZL 887489)
Hellgrau (ZL 889131)

Stk. **20.97**

WPC-Unterkonstruktion

ca. 4 x 3 cm, 220 cm lang. (ZL 889138)

Stk. **10.98**

UK-Verbinder, inkl. Schrauben

Aluminium, blank, Bund à 30 Stück, ca. 5 x 15 x 150 mm. (ZL 889072)

Pak. **29.95**

WPC-Terrassendiele Hohlkammer

Aus Holz-Kunststoff-Gemisch, Braun, Anthrazit oder Hellgrau. **Nicht ständig im Programm.**

Einseitig fein geriffelt, die andere Seite glatt.

Ca. 2,5 cm stark, 14 cm breit, verschiedene Längen.*

ca. 300 cm Braun (ZL 887637)
ca. 300 cm Anthrazit (ZL 887639)
ca. 300 cm Hellgrau (ZL 889130)

ca. 400 cm Braun (ZL 887638)
ca. 400 cm Anthrazit (ZL 887640)
ca. 400 cm Hellgrau (ZL 889147)

lfdm. **6.99**
m² 49.93

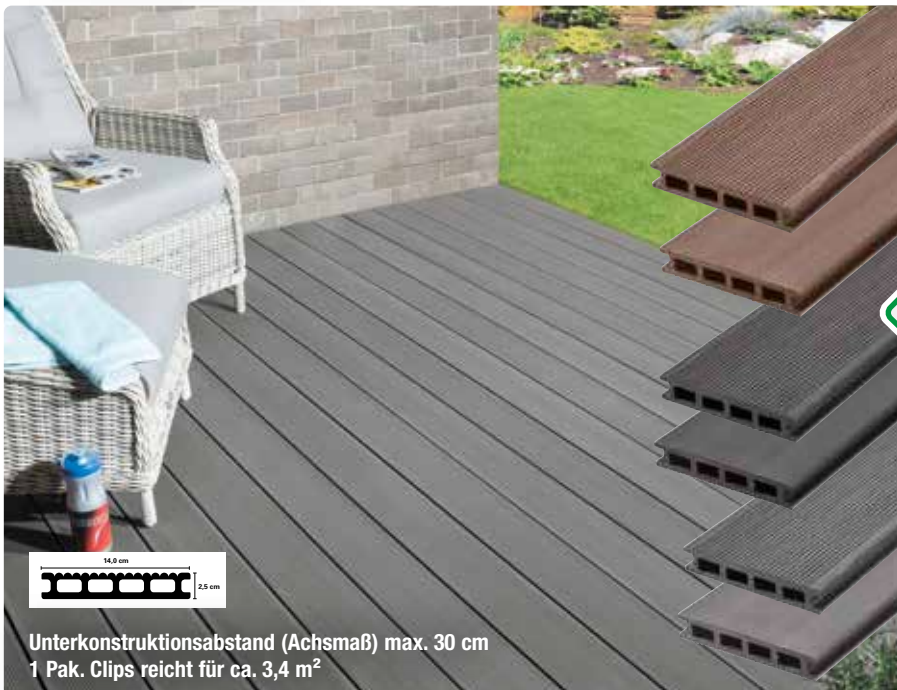

Unterkonstruktionsabstand (Achismaß) max. 30 cm
1 Pak. Clips reicht für ca. 3,4 m²

* Bitte Verlegehinweise beachten!

Die Montage ist nur nach Montageanleitung zulässig.

WUNDERWERK est. 1964 – Terrassendiele Style
Massive, einseitig verlegbare Terrassendiele (Harzwerk),
Oberfläche mattiert mit Farbverlauf, geringer
hygroskopischer Effekt, pflegeleicht, 5 mm Fuge.
**Ca. 1,9 cm stark, 14,5 cm breit in den
Längen 300 / 400 cm.** In den Farben Fokus Braun
und Fokus Grau.



- ca. 300 cm Fokus Braun (WUDE019145FB300)
- ca. 400 cm Fokus Braun (WUDE019145FB400)
- ca. 300 cm Fokus Grau (WUDE019145FG300)
- ca. 400 cm Fokus Grau (WUDE019145FG400)

lfdm. ab **17.99**
m² 134.07



Pflegeleicht



5 mm
schmale Fuge



Schwer
entflammbar



Scharrierte
Oberfläche



R10
Rutsch-
hemmung



Mehrfarbig



Terrassendiele Style in Fokus Braun



Terrassendiele Style in Fokus Grau



Terrassendiele Excellent in Grau

Holzwerk und Harzwerk

Der polymergebundene Holzwerkstoff besteht aus bis zu 75 % Holzfasern. Diese werden zerkleinert und im trockenen Zustand mit Polymeren (recycelter Kunststoff) und Additiven (Bindemittel und Farbe) vermischt. Die eingesetzten Polymere dienen dabei als „Klebstoff“ und halten die Naturfasern zusammen.

Der Unterschied zu Holzwerk liegt bei Harzwerk darin, dass ein Teil der Inhaltsstoffe durch recyceltes Kunstharz ersetzt wird. So ergibt sich bei Harzwerk ein Holzanteil von mind. 50 %. Die restlichen 50% ergeben sich aus dem Kunstharz, den Polymeren und den Additiven. Der Kunstharzanteil verleiht dem Werkstoff seinen Namen.

WUNDERWERK est. 1964 – Terrassendiele Excellent
Massive, einseitig verlegbare Terrassendiele (Harzwerk),
in den Farben Grau und Schokoschwarz. Einseitig geprägt
und mattiert, **ca. 1,6 cm stark, 14,5 cm breit**, in den Längen
300 cm und 400 cm.

- ca. 300 cm Grau (WURL016145FG300)
- ca. 400 cm Grau (WURL016145FG400)
- ca. 300 cm Schokoschwarz (WURL016145FS300)
- ca. 400 cm Schokoschwarz (WURL016145FS400)

lfdm. **15.99**
m² 110.28



Pflegeleicht



5 mm
schmale Fuge



R12
Rutsch-
hemmung



Schwer
entflammbar



Passendes Zubehör für die WUNDERWERK est. 1964 –
Terrassendielen findest Du auf: www.wunderwerk1964.de



GCC erfüllt den Cradle to Cradle Certified™ Gold Standard

Mit der Cradle to Cradle Certified™ Gold Zertifizierung des German Compact Composite (GCC) Holzwerkstoffes wird nicht nur die endlose Kreislauffähigkeit, sondern vor allem auch die human- und ökotoxikologische Unbedenklichkeit aller Inhaltsstoffe auf globalem Qualitätsniveau bestätigt. Die ökologische Bewertung des integrierten Wassermanagements und des klimaneutralen Energiekonzeptes bei der Produktion sowie die hohen sozialen Standards an unserem Produktionsstandort in Deutschland runden die umfangreiche Material- und Prozessbewertung ganzheitlich ab. GCC erfüllt damit den höchsten Standard für Ökoeffektivität.



Terrassendiele Klassik 163 in Graphit



WUNDERWERK est. 1964 – Terrassendiele Klassik
Holzwerk, in den Farben Terra und Graphit.



Terrassendiele Klassik 130

Einseitig fein geriffelt, die andere Seite genutet,
beidseitig verlegbar. **Ca. 1,9 cm stark,**
13 cm breit, verschiedene Längen.

300 cm	Terra	(WW-RN130T-300)
400 cm	Terra	(WW-RN130T-400)
300 cm	Graphit	(WW-RN130G-300)
400 cm	Graphit	(WW-RN130G-400)



lfdm. **12.99**
m² 99.93



Oberfläche
gebürstet



8 mm
schmale Fuge



R12
Rutsch-
hemmung



Terrassendiele Klassik 163

Einseitig fein geriffelt, die andere Seite genutet,
beidseitig verlegbar. **Ca. 1,6 cm stark,**
16,3 cm breit, verschiedene Längen.

300 cm	Terra	(WW-RN163T-300)
400 cm	Terra	(WW-RN163T-400)
300 cm	Graphit	(WW-RN163G-300)
400 cm	Graphit	(WW-RN163G-400)



lfdm. **14.49**
m² 88.90



Oberfläche
gebürstet



8 mm
schmale Fuge



R12
Rutsch-
hemmung

WUNDERWERK est. 1964 – Terrassendiele Trend
Holzwerk, in den Farben Terra und Graphit.
Einseitig strukturiert, die andere Seite fein geriffelt,
beidseitig verlegbar. **Ca. 1,6 cm stark, 19,3 cm breit**,
verschiedene Längen. Kein Brett gleicht dem anderen.

- ca. 300 cm Terra (WW-RS193T-300)
- ca. 400 cm Terra (WW-RS193T-400)
- ca. 300 cm Graphit (WW-RS193G-300)
- ca. 400 cm Graphit (WW-RS193G-400)

lfdm. **18.49**
m² 95.80



WUNDERWERK est. 1964 – Terrassendiele Farbwunder
Holzwerk, in den Farben Braun und Grau.
Strukturiert und poliert mit Farbverlauf, einseitig
verlegbar. **Ca. 1,6 cm stark, 19,3 cm breit**,
verschiedene Längen. Kein Brett gleicht dem anderen.

- ca. 300 cm Braun (WW-SP193B-300)
- ca. 400 cm Braun (WW-SP193B-400)
- ca. 500 cm Braun (WW-SP193B-500)
- ca. 300 cm Grau (WW-SP193G-300)
- ca. 400 cm Grau (WW-SP193G-400)
- ca. 500 cm Grau (WW-SP193G-500)

lfdm. **19.49**
m² 100.98



Passendes Zubehör für die WUNDERWERK est. 1964 –
Terrassendielen findest Du auf: www.wunderwerk1964.de



Terrassendiele Trend Terra



Terrassendiele Farbwunder Grau



NEU

Terrassendiele Farbwunder Sandbraun



**WUNDERWERK est. 1964 –
Terrassendiele Farbwunder**

Holzwerk, in den Farben Sandbraun und Grünschwarz.
Strukturiert und poliert mit Farbverlauf, einseitig
verlegbar. **Ca. 1,6 cm stark, 19,3 cm breit**,
verschiedene Längen. Kein Brett gleicht dem anderen.

- ca. 300 cm Sandbraun (WUDO16193SB300)
- ca. 400 cm Sandbraun (WUDO16193SB400)
- ca. 300 cm Grünschwarz (WUDO16193GS300)
- ca. 400 cm Grünschwarz (WUDO16193GS300)

lfdm. **19.49**
m² 100.98





BPC-Terrassendiele, Hellgrau, geriffelt

WUNDERWERK est. 1964 –**BPC-Terrassendiele**

Mono-extrudierte BPC-Terrassendielen (Bambus-Kunststoff-Gemisch), massives Kompositprofil, einseitig glatt/einseitig geriffelt, Wendeprofil. **Ca. 2,0 cm stark, 14,0 cm breit** und ca. 400 cm lang.



Schokobraun (ZL 88700259)
 Anthrazit (ZL 88700260)
 Hellgrau (ZL 88700261)

lfdm. **8.95**
 m² 63.93



Schokobraun

Anthrazit

Hellgrau

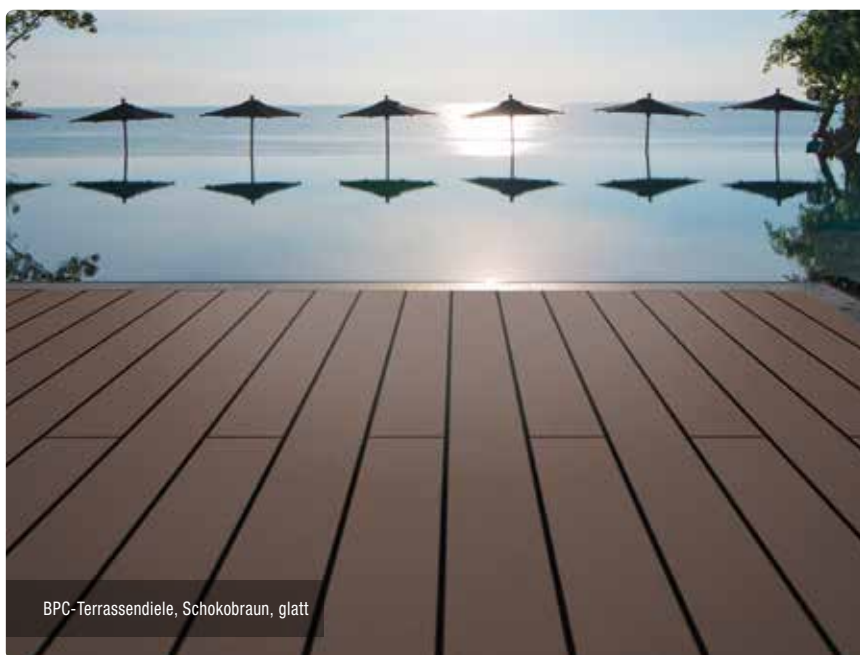

BPC-Terrassendiele, Schokobraun, glatt

WUNDERWERK est. 1964 –**BPC-Unterkonstruktion**

Hohlkammer, Anthrazit, ca. 4,0 cm stark, 6,0 cm breit. (ZL 88700262)

lfdm. **5.95**

Was ist BPC?

BPC steht für „Bamboo Polymer Composite“ und bezeichnet einen Verbundwerkstoff aus Bambus und Kunststoff. Er besteht zu etwa 60 Prozent aus Bambus und zu rund 40 Prozent aus Kunststoffen und Additiven. BPC vereint die positiven Eigenschaften des schnell wachsenden und harten Rohstoffes Bambus mit denen von Kunststoff und eignet sich ideal für den Einsatz im Außenbereich. BPC ist witterungsbeständig, widerstandsfähig gegenüber Pilzen und Insekten, hat ein niedriges Splitterisiko und ist äußerst pflegeleicht.

WUNDERWERK est. 1964 – Befestigungsclipsets für BPC-Unterkonstruktion

Clip, Schraube und 1 Langbit, 250 Stück (ZL 88700264) Pak. **129.95**

Clip und Schraube, 50 Stück (ZL 88700265) Pak. **34.95**

Starterclip, Schraube und 1 Langbit, 25 Stück (ZL 88700266) Pak. **24.95**

WUNDERWERK est. 1964 – Befestigungsclipsets für Alu-Unterkonstruktion

Clip und Bohrschraube, 100 Stück (ZL 88700267) Pak. **64.95**

Starterclip und Bohrschraube, 25 Stück (ZL 88700268) Pak. **24.95**

WUNDERWERK est. 1964 – Unterkonstruktion

Aluminium, Schwarz, 29 x 49 x 4000 mm. (ZL 88700269) lfdm. **8.95**

WUNDERWERK est. 1964 – Einsteckverbinder

pressblank, 43 x 43 x 400 mm. (ZL 88700270) Stk. **2.95**

WUNDERWERK est. 1964 – BPC-Fassendenprofil Rhombus

Bambus-Kunststoff-Gemisch, Hohlkammer, Anthrazit. 25 x 65,4 x 5000 mm. (ZL 88700263) lfdm. **5.95**
 m² 91.54



BPC Fassendenprofil Rhombus



NEU

WUNDERWERK est. 1964 – Keramikplatte „ATHEN HOLZ“, Natur

Die keramischen Terrassenplatten WUNDERWERK est. 1964 „ATHEN HOLZ“ und „RIGA“ verleihen Deinem Außenbereich ein großzügig-geschmackvolles Ambiente. Die 20 mm und 30 mm starken, für den Outdoor-Einsatz entwickelten Terrassenplatten sind witterungsbeständig, frostsicher und äußerst pflegeleicht.

WUNDERWERK est. 1964 – Keramikplatte „ATHEN HOLZ“
Glasiertes Feinsteinzeug in Holzoptik, in den Farben Natur und Grau.

Natur	40 x 80 x 2 cm	(ZL 18500238)
Grau	40 x 80 x 2 cm	(ZL 18500237)

m² **54.95***

Natur	40 x 80 x 3 cm	(ZL 18500239)
Grau	40 x 80 x 3 cm	(ZL 18500240)

m² **84.95***



NEU

WUNDERWERK est. 1964 – Keramikplatte „ATHEN HOLZ“, Grau



*Preise können regional abweichen.

WUNDERWERK est. 1964 – Terrassenplatte „RIGA“
Glasiertes Feinsteinzeug in den Farben Beige marmoriert, Grau marmoriert, Anthrazit marmoriert.

Beige	60 x 60 x 2 cm	(ZL 18500219)
Grau	60 x 60 x 2 cm	(ZL 18500221)
Anthrazit	60 x 60 x 2 cm	(ZL 18500223)

m² **54.95***

Beige	60 x 60 x 3 cm	(ZL 18500220)
Grau	60 x 60 x 3 cm	(ZL 18500222)
Anthrazit	60 x 60 x 3 cm	(ZL 18500224)

m² **79.95***



WUNDERWERK est. 1964 – Terrassenplatte „RIGA“, Grau

**Lärchenholz-Fliese**

Lärchenholz naturbelassen, mit integriertem Klicksystem zur leichten Montage, ca. 30 x 30 cm, 2,2 cm stark.

(ZL 889154)

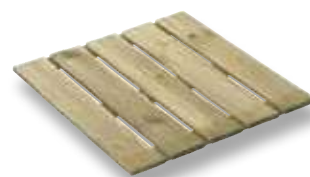
Fliese **3.49**
m² 38.77**Nadelholz-Fliese**

Kiefer/Fichte, kesseldruckimprägniert, strukturgehobelt, ca. 50 x 50 cm, ca. 3,2 cm stark.

(80 ZL 887501)

Fliese **4.99**
m² 19.96**Akazienholz-Fliese**

Geölt, Natur, 12-Latten auf Kunststoffgitter, ca. 2,2 cm stark. Ca. 30 x 30 cm. **Abgabe nur im 6er-Pack. Nicht ständig im Programm.**

(ZL 889110)

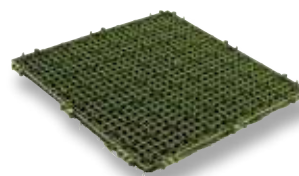
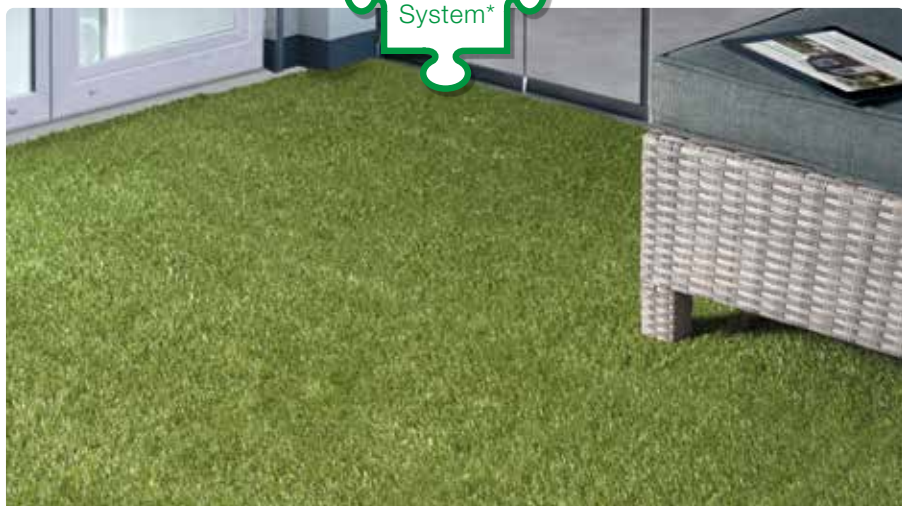
Paket **19.94**
m² 36.93**Kunstrasen-Fliese**

Kunstrasen auf Kunststoffgitter, ca. 2,2 cm stark. Ca. 30 x 30 cm. **Abgabe nur im 6er-Pack. Nicht ständig im Programm.**

(ZL 889153)

Paket **19.94**
m² 36.93

* Alle mit „Kombi-System“ gekennzeichneten Fliesen sind miteinander kombinierbar.

**Info**

Durch ein Steck-Verbindungssystem können die Fliesen fest miteinander verbunden werden. Diese Konstruktion lässt Wasser ungehindert abfließen. Die Fliese ist auf jedem festen und ebenen Untergrund zu verlegen. Einsetzbar auf Balkonen und Terrassen.

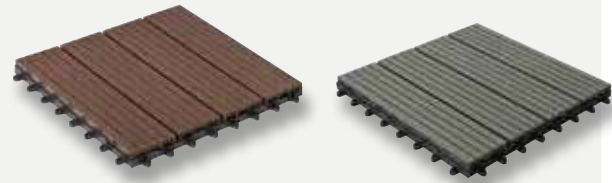
**WPC-Fliese „Simply“**

Deckleisten aus Holz-Kunststoff-Gemisch, auf Kunststoffgitter, ca. 2,2 cm stark, ca. 30 x 30 cm. In Braun und Dunkelgrau. **Abgabe nur im 6er-Pack. Nicht ständig im Programm.**

Braun (ZL 887600)

Dunkelgrau (ZL 889139)

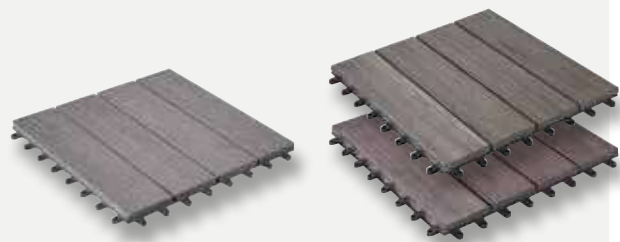
Paket **22.94**
m² 42.48**WPC-Fliese**

Deckleisten aus Holz-Kunststoff-Gemisch, auf Kunststoffgitter, ca. 2,2 cm stark, ca. 30 x 30 cm. In Anthrazit, Bicolor-Grau oder Bicolor-Walnuß. **Abgabe nur im 6er-Pack. Nicht ständig im Programm.**

Anthrazit (ZL 887498)

Paket **26.94**
m² 49.88

Bicolor-Grau (ZL 889100)

Bicolor-Walnuß (ZL 889099)

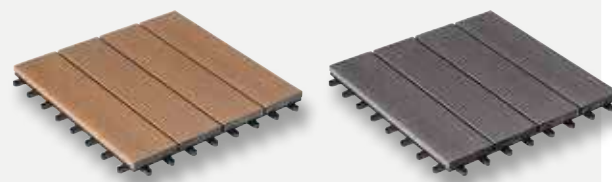
Paket **29.94**
m² 55.46**WPC-Fliese**

Deckleisten aus Holz-Kunststoff-Gemisch, mit coextrudierter (profilummantelter) Oberfläche, glatt, gebürstet. Auf Kunststoffgitter, schwarz, ca. 2,2 cm stark. Ca. 30 x 30 cm. Farbton Bangkirai oder Anthrazitmix. **Abgabe nur im 6er-Pack. Nicht ständig im Programm.**

Bangkirai (ZL 887990)

Anthrazitmix (ZL 887991)

Paket **29.94**
m² 55.46

* Alle mit „Kombi-System“ gekennzeichneten Fliesen sind miteinander kombinierbar.

Tipp

Sichtschutzzaun mit H-Pfostenträger im Boden verankern!

Zaunserie „Usedom“

Kiefer/Fichte, kesseldruckimprägniert, Rahmen ca. 45 x 65 mm. Lamellen strukturgehobelt. **Edelstahlgeklammert und -verschraubt.** Weitere Pfosten findest Du auf Seite 28.

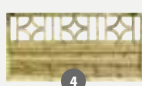
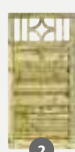
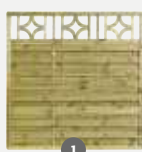

1	Grundelement gerade	ca. B 180 x H 180 cm	(ZL 884351)	89.95
2	Grundelement schmal	ca. B 90 x H 180 cm	(ZL 884356)	79.95
3	Abschlusselement groß	ca. B 90 x H 180/90 cm	(ZL 884357)	69.95
4	Grundelement niedrig	ca. B 180 x H 90 cm	(ZL 884355)	79.95
5	Einzeltür niedrig	ca. B 90 x H 90 cm	(ZL 884362)	129.00
6	Einzeltür hoch gerade	ca. B 90 x H 180 cm	(ZL 884360)	149.00
7	Pfosten mit Kopfrundung, gehobelt	ca. 9 x 9 x 95 cm	(ZL 887255)	10.95
8	Pfosten mit Kopfrundung, gehobelt	ca. 9 x 9 x 190 cm	(ZL 887258)	17.95

**Zaunserie „Usedom“ farbig**

Kiefer/Fichte, farbig lasiert, Rahmen ca. 45 x 65 mm. Lamellen strukturgehobelt. **Edelstahlgeklammert und -verschraubt.** Weitere Pfosten findest Du auf Seite 28. Bitte beachte unseren Hinweis „Lasur und Farbe“ auf Seite 29.



1	Grundelement gerade – farbig	ca. B 180 x H 180 cm	(ZL 884978)	99.95
2	Grundelement schmal – farbig	ca. B 90 x H 180 cm	(ZL 884979)	89.95
3	Abschlusselement groß – farbig	ca. B 90 x H 180/90 cm	(ZL 884980)	79.95
4	Grundelement niedrig – farbig	ca. B 180 x H 90 cm	(ZL 884784)	89.95
5	Pfosten mit Kopfrundung, gehobelt	ca. 9 x 9 x 100 cm	(ZL 887386)	19.95
6	Pfosten mit Kopfrundung, gehobelt	ca. 9 x 9 x 190 cm	(ZL 887387)	25.95

#gartenwelten

SO BLEIBT DEIN SICHTSCHUTZ LANGE SCHICK



Ich pflege meinen Holzzaun regelmäßig, damit er lange hält und schön bleibt. Zunächst beginne ich mit einer gründlichen Reinigung, um Schmutz, Moos und Algen zu entfernen. Anschließend trage ich eine Holzschutzlasur oder -farbe auf, die das Holz vor Witterung, UV-Strahlen und Feuchtigkeit schützt. Für optimalen Schutz wiederhole ich das alle paar Jahre. So bleibt auch Dein Sichtschutz mit der richtigen Pflege über viele Jahre hinweg stabil und ansehnlich.

Holzschutzlasur und -farbe findest Du bei uns vor Ort.



Mit dekorativer Rankhilfe

Zaunserie „Licata“

Kiefer/Fichte, pinienfarbig lasiert, Rahmen ca. 40 x 65 mm, Lamellen strukturgehobelt. **Edelstahlgeklammert und -verschraubt.** Weitere Pfosten findest Du auf Seite 28. Bitte beachte unseren Hinweis „Lasur und Farbe“ auf Seite 29.



1	Grundelement mit Rankgitter	ca. B 180 x H 180 cm	(ZL 884111)	79.95
2	Grundelement schmal mit Rankgitter	ca. B 90 x H 180 cm	(ZL 884115)	59.95
3	Abschlusselement mit Rankgitter	ca. B 90 x H 180/90 cm	(ZL 884116)	59.95
4	Pfosten mit Kopfrundung, gehobelt	ca. 9 x 9 x 100 cm	(ZL 887386)	19.95
5	Pfosten mit Kopfrundung, gehobelt	ca. 9 x 9 x 190 cm	(ZL 887387)	25.95

Zaunserie „Rügen“

Kiefer/Fichte, kesseldruckimprägniert,
Rahmen ca. 40 x 78 mm. Füllung aus
Profilholz mit Nut und Feder, glatt gehobelt.
Edelstahlgeklammert und -verschraubt.
Weitere Pfosten findest Du auf Seite 28.



1	Grundelement gerade	ca. B 180 x H 180 cm	(ZL 888126)	109.00
2	Grundelement schmal	ca. B 90 x H 180 cm	(ZL 888128)	89.95
3	Abschlusselement	ca. B 90 x H 180/90 cm	(ZL 888129)	89.95
4	Pfosten mit Kopfrundung, gehobelt	ca. 9 x 9 x 95 cm	(ZL 887255)	10.95
5	Pfosten mit Kopfrundung, gehobelt	ca. 9 x 9 x 190 cm	(ZL 887258)	17.95

Weiteres Zubehör
für „Turino“ findest
Du auf Seite 37.

**Flexi Fence „Turino“ Thermokiefer**

Bohle aus thermisch behandelter Kiefer, 6er-Bohlen-Set,
Bohlenhöhe ca. 150 mm, ca. 20 mm stark. Flexibles Bau-
kastensystem zum Erstellen von Sichtschutzwänden.

Nicht ständig im Programm.

Bohlen-Set*, ca. B 179 x H 90 cm, 20 mm stark.



Rechenbeispiel:
Preis für ein Element, ca. 180 x 180 cm
(2 Zaunfeld-Sets + 1 Start- und
Abschlussleisten-Set) **219.85**

1	6er-Bohlen-Set* , Bohlen ca. H 150 mm	Thermokiefer	(ZL 888604)	99.95
2	Start- und Abschlussleisten-Set ca. L 180 x B 2 x H 2,5 cm Alu, inkl. Fixierung	Blank anodisiert Anthrazit	(ZL 888467) (ZL 888036)	19.95
3	Alu-Pfosten 3-seitig verwendbar, inkl. Abdeckschienen ca. 6,8 x 6,8 x 180 cm, zum Aufschrauben (ohne Pfostenträger)	Blank anodisiert Anthrazit	(ZL 888019) (ZL 888024)	49.95

* Für eine Zaunhöhe von ca. 180 cm werden zwei Bohlen-sets und ein Start- und Abschlussleisten-Set benötigt. Die Zaunhöhe und -breite sind variabel. Durch das Kürzen der Bohlen bestimmst Du die Breite und durch die Anzahl der Bohlen die Höhe Deiner Zäune. Das System ist für eine maximale Zaunhöhe von ca. 180 cm ausgelegt.

**Zaunserie „Xala“**

Lärche naturbelassen, Lamellen ca. 13 x 70 mm, glatt gehobelt, abwechselnd lange und kurze Lamellen. **Edelstahlgestiftet- und geklammert.** Weitere Pfosten findest Du auf Seite 28.



1	Grundelement gerade	ca. B 180 x H 180 cm	(ZL 888548)	109.00
2	Grundelement schmal	ca. B 60 x H 180 cm	(ZL 888549)	99.95
3	Pfosten mit Kopf- rundung, gehobelt	ca. 9 x 9 x 190 cm	(ZL 887583)	31.95

**Zaunserie „Bali“ Kiefer**

Kiefer/Fichte, kesseldruckimprägniert lärchefarben, ca. 40 x 69 mm große Rhombusleisten, glatt gehobelt, **edelstahlgelnagelt.** Weitere Pfosten findest Du auf Seite 28.



1	Grundelement gerade	ca. B 180 x H 180 cm	(ZL 888585)	99.95
2	Grundelement schmal	ca. B 90 x H 180 cm	(ZL 888586)	94.95
3	Pfosten mit Kopf- rundung, gehobelt	ca. 9 x 9 x 190 cm	(ZL 889141)	28.95

**Zaunserie „Bali“ Lärche**

Lärche naturbelassen, Lamellen ca. 24 x 77 mm, glatt gehobelt, **edelstahlverschraubt.** Weitere Pfosten findest Du auf Seite 28.

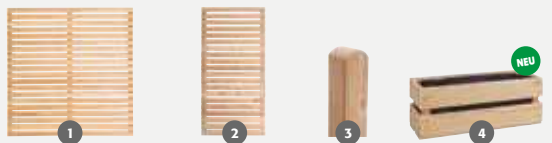

1	Grundelement gerade	ca. B 180 x H 180 cm	(ZL 884303)	149.00
2	Grundelement schmal	ca. B 90 x H 180 cm	(ZL 884096)	119.00
3	Pfosten mit Kopf- rundung, gehobelt	ca. 9 x 9 x 190 cm	(ZL 887583)	31.95
4	Einhänge- Blumenkasten	ca. B 40 x T 16 x H 16 cm	(ZL 815032)	19.95

**Blumenkasten
„Bali“ findest
Du auf Seite 64.**

WUNDERWERK
est. 1964
WUNDERWERK est. 1964 –
Zaunelement europäische Lärche

Europäische Lärche naturbelassen, Profile auf zwei bzw. drei Halteleisten aufgeschraubt, **Verbindungsstücke aus rostfreiem Edelstahl**. 22 Rhombusprofile 24 x 75 mm mit 30° Schräge und 3 Halteleisten 24 x 70 mm. Weitere Pfosten findest Du auf Seite 28.



1	Grundelement	ca. B 179 x H 179 cm	(ZL 88400803)	199.00
2	Grundelement schmal	ca. B 89 x H 179 cm	(ZL 88400804)	129.00
3	Pfosten mit Kopf- rundung, gehobelt	ca. 9 x 9 x 190 cm	(ZL 887583)	31.95

Bohlenzaun „Valas“

Kiefer/Fichte, kesseldruckimprägniert (kdi), oder pinienfarbig lasiert. Bohlen ca. 16 x 145 mm, mit gerundeten Köpfen. **Edelstahlgelagert**. Weitere Pfosten findest Du auf Seite 28. Bitte beachte unseren Hinweis „Lasur und Farbe“ auf Seite 29.

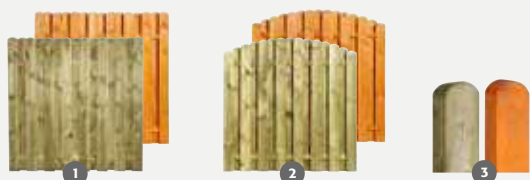

Bohlenzaun „Valas“ kesseldruckimprägniert



Bohlenzaun „Valas“ pinienfarbig lasiert

1	Zaunelement gerade	ca. B 180 x H 180 cm	kdi	(ZL 884212)	79.95
			pinienfarbig lasiert	(ZL 884781)	89.95
2	Zaunelement mit Rundbogen	ca. B 180 x H 180/160 cm	kdi	(ZL 884290)	79.95
			pinienfarbig lasiert	(ZL 884782)	89.95
3	Pfosten mit Kopfrundung, gehobelt	ca. 9 x 9 x 190 cm	kdi	(ZL 887258)	17.95
			pinienfarbig lasiert	(ZL 887387)	25.95

**Bohlenzaun Massiv Gerade**

Kiefer, kesseldruckimprägniert (kdi) grün, Bretter ca. 12 cm breit, Bretterstärke 1,5 cm, glatt gehobelt. Verzinkt genagelt. Weitere Pfosten findest Du auf Seite 28.

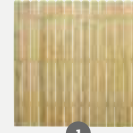

1	Grundelement	ca. B 180 x H 180 cm	(ZL 888607)	69.95
2	Pfosten mit Kopf- rundung, gehobelt	ca. 9 x 9 x 190 cm	(ZL 887258)	17.95

**Bohlenzaun „Genf“**

Lärche naturbelassen, Bohlen ca. 16 x 140 mm, mit gerundeten Köpfen, edelstahlverschraubt. Weitere Pfosten findest Du auf Seite 28.

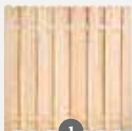

1	Grundelement gerade	ca. B 180 x H 180 cm	(ZL 88400955)	149.00
2	Pfosten mit Kopfrundung, gehobelt	ca. 9 x 9 x 190 cm	(ZL 887583)	31.95

Rankgitter

Kiefer/Fichte, kesseldruckimprägniert, Bausatz,
Rahmen ca. 45 x 45 mm. Maschenweite ca. 6 x 6 cm,
edelstahlgeklammert.

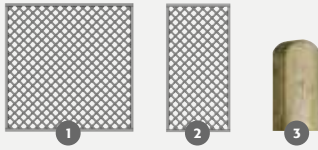

1	Rankgitter gerade	ca. B 180 x H 180 cm	(ZL 884397)	64.95
2	Rankgitter schmal	ca. B 90 x H 180 cm	(ZL 884398)	44.95
3	Pfosten mit Kopf- rundung, gehobelt	ca. 9 x 9 x 190 cm	(ZL 887258)	17.95

**Tip**

Für eine lange Lebensdauer von kesseldruckimprägniertem Holz empfehlen wir spätestens 6 Monate nach Montage eine Nachbehandlung mit Lasuren oder Deckfarben.

1	Dichtzaun gerade	ca. B 180 x H 180 cm	(ZL 884323)	49.95
2	Dichtzaun schmal	ca. B 100 x H 180 cm	(ZL 884319)	44.95
3	Dichtzaun mit Rundbogen	ca. B 180 x H 180/159 cm	(ZL 884432)	59.95
4	Dichtzaun schmal mit Rundbogen	ca. B 100 x H 180/159 cm	(ZL 884433)	54.95
5	Dichtzaun Einzeltür	ca. B 100 x H 180 cm	(ZL 884415)	99.95

**Dichtzaun**

Kiefer, kesseldruckimprägniert, Rahmen ca. 42 x 42 mm
(Rahmen Einzeltür ca. 42 x 90 mm), Lamellen struktur-
gehobelt. **Edelstahlgeklammert und -verschraubt.**
Passende Pfosten findest Du auf Seite 28.

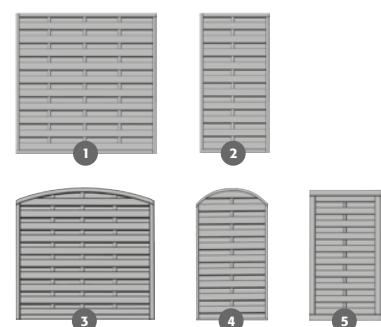

Dichtzaun Lärchenton

Kiefer/Fichte, kesseldruckimprägniert lärche-farben, Rahmen ca. 42 x 42 mm Lamellen strukturgehobelt. **Edelstahlgeklammert und -verschraubt.** Weitere Pfosten findest Du auf Seite 28.



1

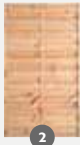

2



3

1	Grundelement	ca. B 180 x H 180 cm	(ZL 888575)	59.95
2	Grundelement schmal	ca. B 100 x H 180 cm	(ZL 888576)	57.95
3	Pfosten mit Kopf- rundung, gehobelt	ca. 9 x 9 x 190 cm	(ZL 889141)	28.95

**Bohlenzaun „Lärche rustikal“**

Lärche naturbelassen, Bohlen sägerau, unbesäumt, fallende Dimension, ca. 15 – 20 x 110 – 200 mm, Riegel glatt gesägt, **edelstahlverschraubt.** Weitere Pfosten findest Du auf Seite 28.



1



2

1	Zaunelement gerade	ca. B 180 x H 180 cm	(ZL 885378)	99.95
2	Pfosten mit Kopf- rundung, gehobelt	ca. 9 x 9 x 190 cm	(ZL 887583)	31.95

#gartenwelten

FRISCH VERLIEBT

Lärchenholz ist von Natur aus witterungsbeständig und langlebig, was es ideal für den Außenbereich macht. Aber ein Lärchenzaun ist nicht nur funktional, sondern auch ein echter Blickfang, der auch Deinen Garten und Dein Grundstück aufwertet.



Weidenzaun

Weide geölt. Mit seitlichem, Braun gebeiztem Holzrahmen, ca. 24 x 48 mm. Weitere Pfosten findest Du auf Seite 28. (Elemente mit naturbelassenen Lärchenpfosten montiert.)



1 Grundelement ca. B 120 x H 180 cm (ZL 884123) **49.95**

**2 Pfosten mit Kopf-
rundung, gehobelt** ca. 9 x 9 x 190 cm (ZL 887583) **31.95**

**Zaunserie „Weide“**

Weide geölt. Mit umlaufendem, Braun gebeiztem Holzrahmen, ca. 35 x 44 mm. Weitere Pfosten findest Du auf Seite 28. (Elemente mit naturbelassenen Lärchenpfosten montiert.)



1 Element ca. B 120 x H 180 cm (ZL 884124) **69.95**

**2 Pfosten mit Kopf-
rundung, gehobelt** ca. 9 x 9 x 190 cm (ZL 887583) **31.95**

Weidenparavent

Weide geölt, mit seitlichem braun gebeizten Holzrahmen. Bestehend aus drei mit Scharnieren befestigten Elementen. Ca. B (3x) 60 x H 180 cm (ZL 888571)

99.95

Holzzaun-Montage



Bohre die Kanäle für die Maschinenschrauben anhand Deiner vorab markierten Punkte waagrecht und gerade von Loch- zu Lochbohrung des H-Pfostenträgers. Verwende für die Montage der H-Pfostenträger am Pfosten die passenden Maschinenschrauben, z. B. M 10 x 110 oder M 10 x 120 mm für 91 mm H-Pfostenträger. Setze unter den Kopf von Schraube und Mutter eine passende Unterlegscheibe. Der Pfosten muss im H-Anker so gesetzt werden, dass mindestens 5 cm Luft zum Bodenniveau vorliegt. So kann das Holz keine Staunässe von unten aufnehmen. Die Zaunelemente benötigen ein um 2 cm höheres lichtetes Maß zwischen den Pfosten als das tatsächliche Zaunaußenmaß. Daher kontrolliere bitte die effektive Breite vor dem Setzen der Pfosten und passen entsprechend an. Beispiel: 180 cm effektive Zaunbreite = 182 cm notwendiger lichter Pfostenabstand.



Als Montagehilfe mindestens 2 Latten am Pfostenende fest verschrauben. Lege nun zwei Unterleghölzer unter, damit Du Deinen gewünschten Abstand zwischen Erdboden und Pfosten erhalten. Setze den Pfosten inkl. Träger in das zuvor ausgehobene Fundamentloch (wir empfehlen eine Größe von 35 x 35 cm und 80 cm Tiefe).



Diagonale Latten helfen Dir, den Pfosten exakt in Höhe und Lot auszurichten. Fixiere diese entweder mit einer Schraubzwinde oder mit Schrauben. Durch den Einsatz einer Spannschnur erreichst Du, dass alle zu setzenden Pfosten in einer Flucht und gerade stehen. Anschließend fülle das Fundamentloch mit Beton. Empfehlenswert ist B25 Fertigbeton, der vorab gründlich angerührt wird.



Mit einer Wasserwaage kontrollierst Du, ob die Pfosten im Lot stehen. Korrekturen sind solange möglich, bis der Beton abbindet. Achte daher auf die angegebenen Fixierzeiten auf der Verpackung. Entferne die Stützen und Hilfsmittel erst nach dem Aushärten des Betons. Erst jetzt kannst Du mit dem Anschrauben der Zaunelemente beginnen.

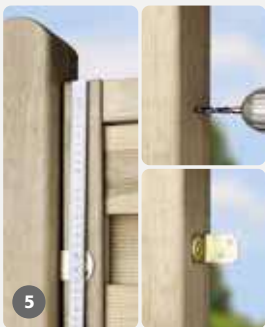

Bestimme die Position der Zaunhalter. Wir empfehlen einen Abstand von der Ober- und Unterseite des Elements von ca. 8–12 cm. Das Zaunfeld sollte mindestens 5 cm Bodenfreiheit aufweisen. Damit wird die Haltbarkeit vom Holz verlängert und die Oberflächenoptik bleibt länger erhalten. Grundsätzlich werden 4 Elementhalter pro Zaunfeld benötigt. Bei starken Windlasten über freie Flächen oder in höheren Windlastzonen sind weitere Elementhalter zu empfehlen. Halte je nach Stückzahl gleichmäßige Abstände ein. Bohre die Schraublöcher vor, um unnötige Risse und Absplitterungen im Holz zu vermeiden.



Setze nun die Zaunelemente ein und fixiere diese, nachdem Du die Schraublöcher vorgebohrt hast. Mit zwei Personen ist diese Arbeit, auch ohne Unterlegholz, einfacher zu meistern. Achte auf den gleichmäßigen Pfosten-/Zaunelementabstand von 1 cm, eine gleichmäßige Höhe und die passende Flucht der Zaunfelder.

Bodenbefestigung

Die sichere Bodenbefestigung ist wichtig:

Zaunelemente sind massiv und sollten Windlasten und anderem Druck viele Jahre standhalten. Sorge deshalb für eine sichere, stabile Bodenbefestigung.

Wir empfehlen Dir die Positionen 1 oder 2, je nach Untergrund. Die langen Schenkel nehmen die Lasten auf und sorgen für sicheren Halt. Einschlagbodenhülsen (5) und Aufschraubhülsen (6) sind statisch nicht ausreichend.



1 für Verbindungs- und Eckpfosten



2 für Eckpfosten



4 für Höhen bis max. 90 cm

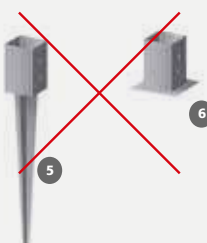

5



Holzpfosten: unentbehrlich, standfest, sicher

... und natürlich immer passend zu unseren Zauserien – damit alles perfekt ist! Beachte auch unseren Hinweis Lasur und Farbe auf der nebenstehenden Seite.



Vierkantpfosten Stumpf

Kiefer/Fichte, kesseldruckimprägniert, gehobelt.



ca. 7 x 7 x 180 cm lang (ZL 887219)	11.95	lfdm. 6.64
ca. 7 x 7 x 210 cm lang (ZL 887218)	13.95	lfdm. 6.64
ca. 7 x 7 x 240 cm lang (ZL 887217)	16.95	lfdm. 7.06
ca. 9 x 9 x 180 cm lang (ZL 887198)	15.95	lfdm. 8.86
ca. 9 x 9 x 210 cm lang (ZL 887199)	18.95	lfdm. 9.02
ca. 9 x 9 x 240 cm lang (ZL 887210)	19.95	lfdm. 8.31
ca. 9 x 9 x 270 cm lang (ZL 887211)	22.95	lfdm. 8.50
ca. 9 x 9 x 300 cm lang (ZL 887212)	27.95	lfdm. 9.32



Tip

Ab einer Zaunhöhe von 150 cm raten wir dringend, H-Pfostenträger bei der Montage zu verwenden, da die Windbelastung bei der Größe der Fläche für die Einschlagbodenhülsen zu hoch ist und sie nicht die erforderliche Standfestigkeit aufweisen. Bei ungünstigen Windverhältnissen kann die Zaunanlage kippen!



Vierkantpfosten mit Kopfrundung

Kiefer/Fichte, kesseldruckimprägniert, gehobelt.



ca. 7 x 7 x 190 cm lang (ZL 889140)	14.95	lfdm. 7.87
ca. 9 x 9 x 95 cm lang (ZL 887255)	10.95	lfdm. 11.53
ca. 9 x 9 x 120 cm lang (ZL 887256)	13.95	lfdm. 11.63
ca. 9 x 9 x 150 cm lang (ZL 887257)	15.95	lfdm. 10.63
ca. 9 x 9 x 190 cm lang (ZL 887258)	17.95	lfdm. 9.45



Pfosten für Dichtzaun Lärchenton

Kiefer/Fichte, kdi-lärchenfarben, gehobelt, mit Kopfrundung.



ca. 9 x 9 x 190 cm lang (ZL 889141)	28.95	lfdm. 15.24
-------------------------------------	--------------	-------------



Lärchen-Vierkantpfosten für Zauserie „Bali“, „Rantum“, „Sanam“, „Xala“ und Bohlenzaun „Lärche rustikal“
Lärchenholz, vierseitig glatt gehobelt, Kanten gefast, naturbelassen.

ca. 9 x 9 x 95 cm lang (ZL 889069)	22.95	lfdm. 24.16
ca. 9 x 9 x 190 cm lang (ZL 887583)	31.95	lfdm. 16.82



Pfosten für Zauserie „Licata“, „Usedom farbig“, und „Valas farbig“

Kiefer, pinienfarbig lasiert, gehobelt, mit Kopfrundung.

ca. 9 x 9 x 100 cm lang (ZL 887386)	19.95	lfdm. 19.95
ca. 9 x 9 x 190 cm lang (ZL 887387)	25.95	lfdm. 13.66

Lasur und Farbe

Damit Du lange Freude an unseren farbig lasierten Zäunen hast, solltest Du sie zeitnah nachstreichen. Dies sollte bestenfalls direkt nach der Montage erledigt werden, spätestens jedoch – je nach Jahreszeit und Witterung – nach 3 bis 6 Monaten. Wir empfehlen dafür Lasuren oder Deckfarben aus unserem Markt. Wir bieten unsere Reinholzprodukte naturbelassen, druckimprägniert oder farbig vorbehandelt an. Unser geschultes Fachpersonal berät Dich gerne direkt beim Kauf der Zäune bei der Auswahl der passenden Pflegematerialien.

Für das Streichen haben wir einige praktische Tipps zusammengestellt:

Material: Anstrichstoffe, die auf Lösungsmitteln basieren, können mit einem Pinsel mit Naturborsten gestrichen werden. Solche, die mit Wasser verdünnt werden, hingegen mit Kunststoff-Borsten. Diese beiden Mittel solltest Du NICHT mischen, um Schäden und mangelhafte Streichergebnisse zu vermeiden.

Vorbereitung: Rühre die Farbe vom Boden des Behälters beginnend gründlich durch. Die Lasur kann je nach Holz unterschiedliche Endfarben annehmen, teste sie daher an einer unauffälligen Stelle des Holzes und beobachte die Farbtonentwicklung.

Streichen: Um Materialansammlungen zu vermeiden, solltest Du den Pinsel immer nur halb in die Lasur eintauchen. So erhältst Du ein gleichmäßiges Streichbild.

Holzbehandlung: Schleife nach dem ersten Grundanstrich die Holzflächen mit feiner Körnung leicht ab. Dies sollte in Faserrichtung erfolgen. Damit werden nach dem ersten Anstrich die hochgestellten Holzfasern wieder geglättet.



Hobelware

Kiefer, kesseldruckimprägniert, gehobelt.



ca. 60 x 60 x 3000 mm (32 ZL 887026)	19.95	lfdm. 6.66
ca. 45 x 90 x 3000 mm (30 ZL 887025)	19.95	lfdm. 6.66
ca. 24 x 155 x 3000 mm (36 ZL 887071)	18.95	lfdm. 6.32
ca. 22,5 x 90 x 3000 mm (50 ZL 887021)	10.99	lfdm. 3.66
ca. 22,5 x 45 x 3000 mm (100 ZL 887020)	5.99	lfdm. 2.00

Praktisch – der Gartenbaukasten

Ein vielseitiges Programm zum Selbermachen – für Do-it-yourself-Gartenspaß. Es umfasst eine große Auswahl an Kanthölzern, Brettern und Latten. Mit etwas Geschick entstehen daraus Blumenkübel, Gartenmöbel, Kinderspielgeräte, Pergolen, Zäune und vieles mehr. Die Abmessungen sind so gewählt, dass alle Hölzer in den Breiten und Höhen optimal miteinander zu kombinieren sind.

Trau Dich und setz Deine Gartenholzideen in die Tat um. Das Material dazu haben wir in einer großen Auswahl für Dich.

Douglasien-Gartenbauholz

Douglasienholz, vierseitig glatt gehobelt, Kanten gefast, naturbelassen.



ca. 70 x 70 x 3000 mm (48 ZL 887465)	24.99	lfdm. 8.33
--------------------------------------	--------------	------------

Rhombusprofil

Douglasie, naturbelassen, vierseitig glatt gehobelt, Kanten gerundet.



ca. 24 x 68 x 2000 mm (ZL 889142)	8.58	lfdm. 4.29
ca. 24 x 68 x 3000 mm (ZL 889143)	12.87	lfdm. 4.29



Rhombusprofil Douglasie



Weitere Informationen
und Zaunbaukasten-
elemente findest Du auf:
www.wunderwerk1964.de

Modern im Design: Alu-Rhombuszäune

Die Rhombusprofile werden abwechselnd mit Abstandsstege zwischen die Alu-Pfosten montiert. Absolutes Qualitätsmerkmal: Sämtliche Stege sind ebenfalls aus pulverbeschichtetem Aluminium und halten so genauso dauerhaft wie die übrigen Systemteile. Lästiges Streichen entfällt. Alle nötigen Bauteile sind inklusive.

Dreiseitiger Alu-Pfosten, 68 x 68 mm,
mit beiliegenden Abdeckblenden.

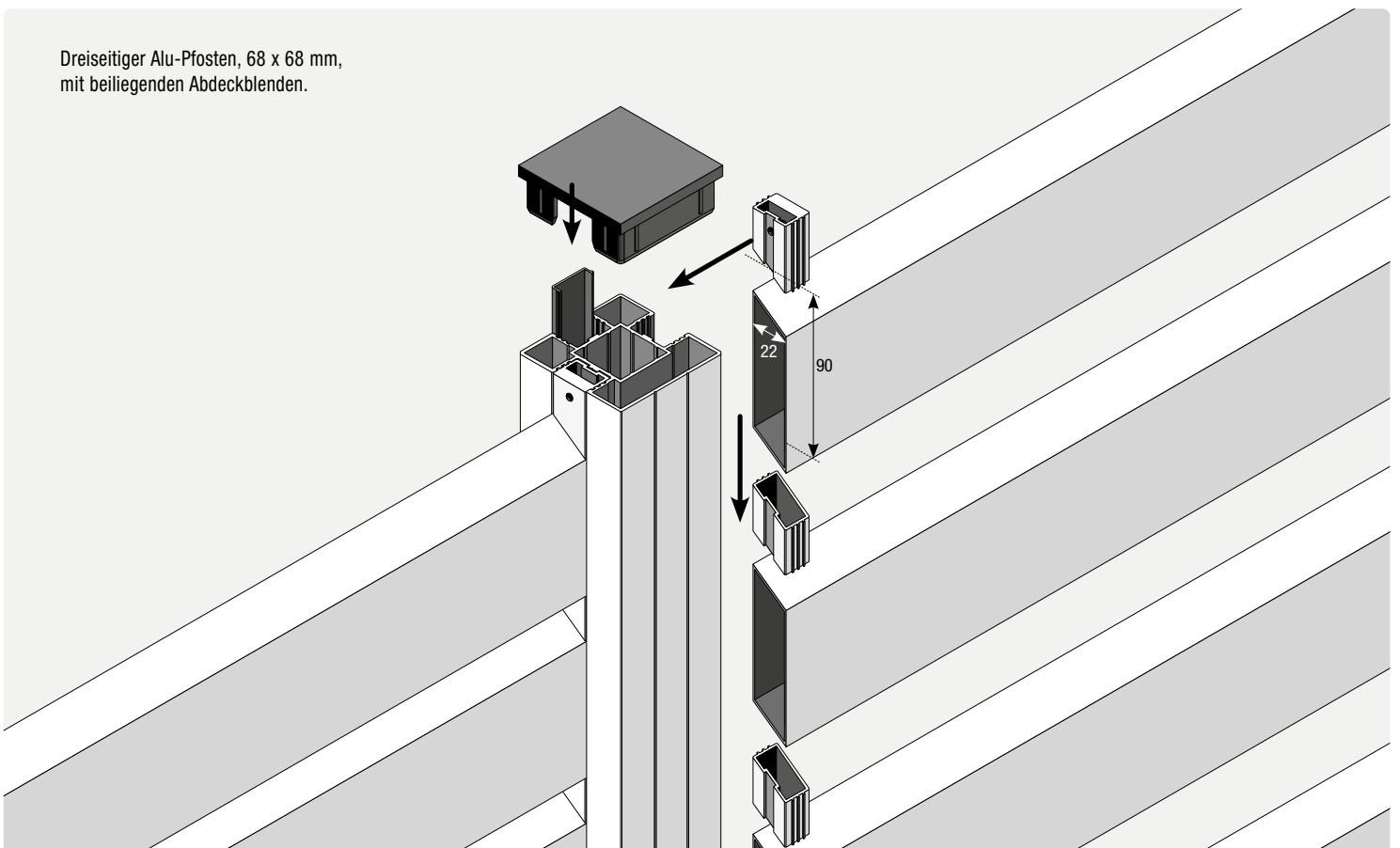

Unendlich anbaubar – auch über Eck

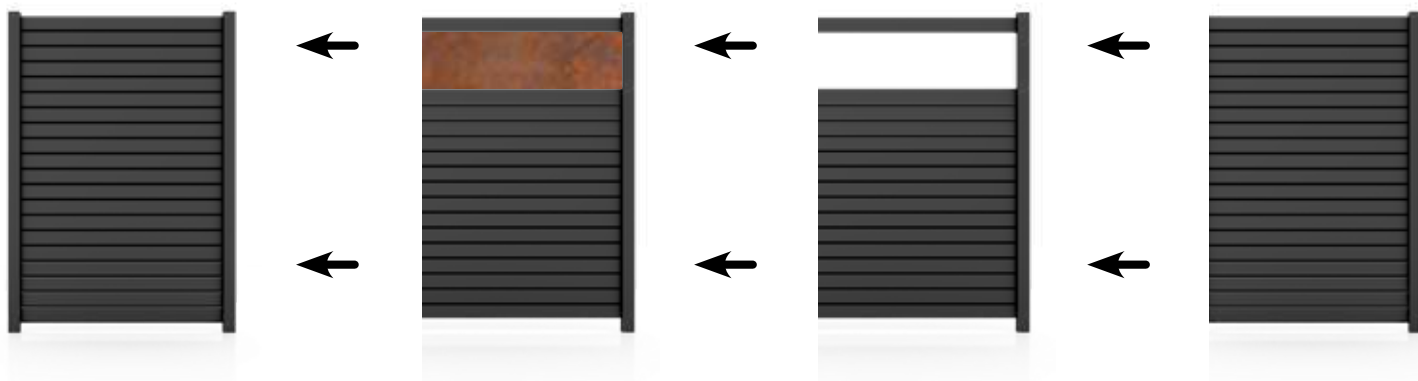

Aluminium in drei Farben

Pfosten, Paneele und Stege mit Pulverbeschichtung in RAL 7016 Anthrazit Struktur, RAL 9016 Verkehrsweiß Struktur oder Grau Struktur, alle Farben preisgleich

Zwei Glas-Sorten

Stabiles Einscheiben-Sicherheits-Glas mit Siebdruck satiniert oder Motivdruck



Alu-Rhombuszäune ohne Glas



Alle Bauteile inklusive	Komplettzäune			Anbauzäune		
	1242 mm	1842 mm	2442 mm	1242 mm	1842 mm	2442 mm
Breite Achsmaß Zaun	1242 mm	1842 mm	2442 mm	1242 mm	1842 mm	2442 mm
Inkl. Pfosten / Anker / Abdeckkappen	2 / 2 / 2			1 / 1 / 1		
Inkl. Rhombus-Paneele	20			20		
Breite Paneele	1200 mm	1800 mm	2400 mm	1200 mm	1800 mm	2400 mm
Aluminium mit Farbe Anthrazit Struktur	(Art.Nr. 21100)	(Art.Nr. 21112)	(Art.Nr. 21124)	(Art.Nr. 21103)	(Art.Nr. 21115)	(Art.Nr. 21127)
Aluminium mit Farbe Verkehrsweiß Struktur	(Art.Nr. 21104)	(Art.Nr. 21116)	(Art.Nr. 21128)	(Art.Nr. 21107)	(Art.Nr. 21119)	(Art.Nr. 21131)
Aluminium mit Farbe Grau Struktur	(Art.Nr. 21108)	(Art.Nr. 21120)	(Art.Nr. 21132)	(Art.Nr. 21111)	(Art.Nr. 21123)	(Art.Nr. 21135)
Preis je Zaun	672.35	815.15	1.018.65	502.20	645.00	848.80

Alu-Rhombuszäune mit Glas



Alle Bauteile inklusive	Komplettzäune				Anbauzäune	
	1242 mm	2484 mm	1842 mm	3684 mm	1242 mm	1842 mm
Breite Achsmaß Zaun	1242 mm	2484 mm	1842 mm	3684 mm	1242 mm	1842 mm
Inkl. Pfosten / Anker / Abdeckkappen	2 / 2 / 2	3 / 3 / 3	2 / 2 / 2	3 / 3 / 3	1 / 1 / 1	1 / 1 / 1
Inkl. Rhombus-Paneele	16	32	16	32	16	16
Inkl. Glasstreifen, Höhe 312 mm, 8 mm dick	1	2	1	2	1	1
Breite Paneele/Glas in mm	1200 mm	1200 mm	1800 mm	1800 mm	1200 mm	1800 mm
Mit ESG						
Glasstreifen vollflächig satiniert, Dekor 84						
Aluminium mit Farbe Anthrazit Struktur	(Art.Nr. 21136)	(Art.Nr. 21137)	(Art.Nr. 21160)	(Art.Nr. 21161)	(Art.Nr. 21139)	(Art.Nr. 21163)
Aluminium mit Farbe Verkehrsweiß Struktur	(Art.Nr. 21140)	(Art.Nr. 21141)	(Art.Nr. 21164)	(Art.Nr. 21165)	(Art.Nr. 21143)	(Art.Nr. 21167)
Aluminium mit Farbe Grau Struktur	(Art.Nr. 21144)	(Art.Nr. 21145)	(Art.Nr. 21168)	(Art.Nr. 21169)	(Art.Nr. 21147)	(Art.Nr. 21171)
Preis je Zaun	672.35	1.174.55	815.15	1.460.15	502.20	645.00
Glas: Farbiger Motivdruck, D 46/21 Cortenstahl						
Aluminium mit Farbe Anthrazit Struktur	(Art.Nr. 21148)	(Art.Nr. 21149)	(Art.Nr. 21172)	(Art.Nr. 21173)	(Art.Nr. 21151)	(Art.Nr. 21175)
Aluminium mit Farbe Verkehrsweiß Struktur	(Art.Nr. 21152)	(Art.Nr. 21153)	(Art.Nr. 21176)	(Art.Nr. 21177)	(Art.Nr. 21155)	(Art.Nr. 21179)
Aluminium mit Farbe Grau Struktur	(Art.Nr. 21156)	(Art.Nr. 21157)	(Art.Nr. 21180)	(Art.Nr. 21181)	(Art.Nr. 21159)	(Art.Nr. 21183)
Preis je Zaun	677.15	1.248.35	852.05	1.545.85	539.10	693.80



WPC-Bohlenzaun „Dius“

Bohlen aus WPC, ca. 9 x 115 mm, im Farbton Anthrazit, Riegel aus Aluminium blank anodisiert, ca. 14 x 70 mm, **edelstahlverschraubt**. Zaunmontage nur mit dem „Dius“-Alu-Zubehör zulässig. **Nicht ständig im Programm.**



1



2

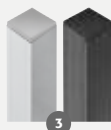

3

1 **Grundelement gerade*** (ZL 888479) **89.95**
ca. B 180 x H 180 cm

2 **Aluminium-T-Beschlag, blank** (ZL 888481) **14.95**
6er-Set, für verdeckte Montage, inkl. Schrauben

3 **Alu-Pfosten mit PVC-Kern,** Alu blank (888483) **49.95**
ca. 6,8 x 6,8 x 185 cm, Anthrazit (888485)
zum Aufschrauben

3 **Alu-Pfosten mit PVC-Kern,** Alu blank (888484) **59.95**
ca. 6,8 x 6,8 x 265 cm, Anthrazit (888486)
zum Einbetonieren

* Für die Montage eines Zaunfeldes sind sechs Aluminium-T-Beschläge erforderlich. Die Zaunelemente können nur mit dem Riegel quer montiert werden. Beachte zwingend die Montageanleitung!

#gartenwelten

EIN MODERNER WPC-SICHTSCHUTZ KOMBINIERT ZEITLOSES DESIGN MIT PRAKTISCHER FUNKTIONALITÄT

WPC (Wood-Plastic-Composite) vereint die natürliche Optik von Holz mit der Robustheit von Kunststoff, wodurch der Sichtschutz besonders langlebig und pflegeleicht ist. Er trotz Witterungseinflüssen wie Regen und UV-Strahlen, ohne zu verblassen oder zu splintern. Ich liebe die klare Linienführung und die große Auswahl an Farben und Designs, sie machen den WPC-Sichtschutz ideal für meine moderne Terrasse. So schaffst Du dir Privatsphäre und ein stilvolles Ambiente in einem.

**Für laue Sommerabende:
WPC-Sichtschutzelemente, die sich
z.B. mit einer Lichtleiste aufwerten
lassen findest Du ab Seite 35.**





„Ibiza“ Alu, Bicolor Weiß/blank

WPC-Bohlenzaun „Ibiza“, Alu blank

Bohlen aus WPC, ca. 9 x 115 mm, im Farbton Anthrazit, Braun oder Bicolor Weiß/blank, Riegel aus Aluminium blank anodisiert, ca. 13 x 70 mm, **edelstahlverschraubt. Nicht ständig im Programm.**

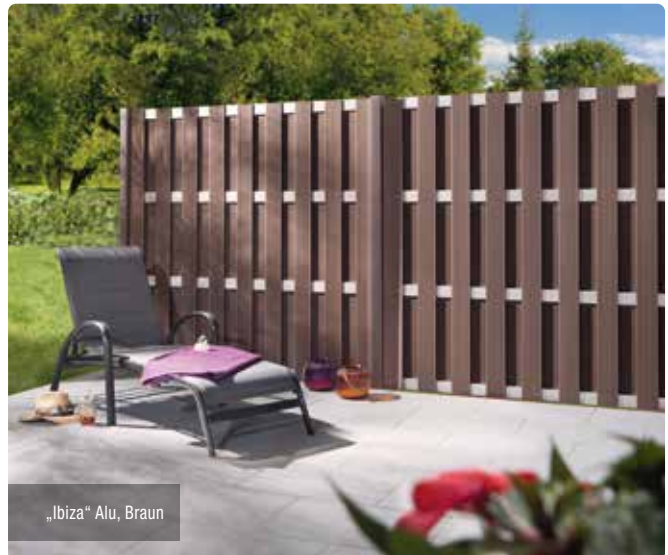

„Ibiza“ Alu, Braun

1	Grundelement* ca. B 180 x H 180 cm	Anthrazit Braun Bicolor Weiß/blank	(ZL 888454) (ZL 888455) (ZL 888590)	129.00
2	Zwischenelement* ca. B 90 x H 180 cm	Anthrazit Braun Bicolor Weiß/blank	(ZL 88400665) (ZL 88400667) (ZL 888591)	99.95
3	Abschlusselement* ca. B 90 x H 180/90 cm	Anthrazit Braun Bicolor Weiß/blank	(ZL 88400666) (ZL 88400668) (ZL 888592)	99.95
4	Alu-Pfosten mit Holzkern/Kunststoffkern ca. 6,8 x 6,8 x 185 cm	Anthrazit Braun Alu blank	(ZL 887927) (ZL 887929) (ZL 887463)	49.95
5	Alu-Pfosten mit Holzkern/Kunststoffkern ca. 6,8 x 6,8 x 265 cm, zum Einbetonieren	Anthrazit Braun Alu blank	(ZL 887928) (ZL 887930) (ZL 887318)	59.95
6	Aluminium T-Beschlagset 8er-Set, für verdeckte Montage, inkl. Schrauben	Anthrazit Braun Alu blank	(ZL 887933) (ZL 887934) (ZL 889103)	19.95
7	Pfostenträger Für Pfosten 185 cm	ca. 8 x 16 x 30 cm, feuerverzinkt, zum Aufschrauben	(ZL 887937)	19.95

* Zaunmontage nur mit dem „Ibiza“-Alu-Zubehör zulässig.
Für die Montage eines Zaunfeldes sind 8 Aluminium-T-Beschläge erforderlich. Die Zaunelemente können nur mit dem Riegel quer montiert werden. Beachte zwingend die Montageanleitung!

Was ist WPC?

Wood Plastic Composite = Holz-Kunststoff-Gemisch sieht echtem Holz sehr ähnlich, ist aber viel wetterresistenter und daher ideal im Außenbereich einsetzbar.

- Verbundwerkstoff aus Holzpartikeln, Kunststoff und Additiven (Zusätzen)
- UV-beständig und lange farbintensiv
- reduzierte Feuchtigkeitsaufnahme und wasserabweisend
- sehr resistent gegen Pilz- und Insektenbefall
- splitter- und astfrei
- glatte Oberfläche
- besonders pflegeleicht
- coextrudiertes WPC ist zudem mit einer extra Schutzschicht ausgestattet, die oft mit einer täuschend echten Holzmaserung versehen wird

WPC-Bohlenzaun „Ibiza“, Alu pulverbeschichtet

Bohlen aus WPC, ca. 9 x 115 mm, im Farbton Anthrazit, Braun oder Bicolor Weiß/Anthrazit, Riegel aus Aluminium pulverbeschichtet, ca. 13 x 70 mm, **edelstahlverschraubt. Nicht ständig im Programm.**

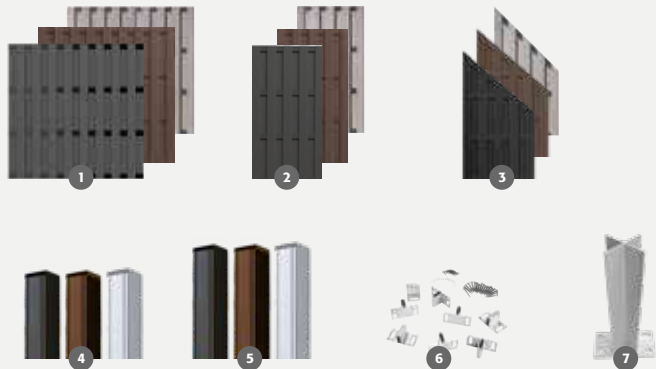

1	Grundelement* ca. B 180 x H 180 cm	Anthrazit Braun Bicolor Weiß/Anthrazit	(ZL 887634) (ZL 885383) (ZL 888587)	129.00
2	Zwischenelement* ca. B 90 x H 180 cm	Anthrazit Braun Bicolor Weiß/Anthrazit	(ZL 88400223) (ZL 88400225) (ZL 888588)	109.00
3	Abschlusselement* ca. B 90 x H 180/90 cm	Anthrazit Braun Bicolor Weiß/Anthrazit	(ZL 88400224) (ZL 88400226) (ZL 888589)	109.00
4	Alu-Pfosten mit Holzkern/Kunststoffkern ca. 6,8 x 6,8 x 185 cm	Anthrazit Braun Alu blank	(ZL 887927) (ZL 887929) (ZL 887463)	49.95
5	Alu-Pfosten mit Holzkern/Kunststoffkern ca. 6,8 x 6,8 x 265 cm, zum Einbetonieren	Anthrazit Braun Alu blank	(ZL 887928) (ZL 887930) (ZL 887318)	59.95
6	Aluminium T-Beschlagset 8er-Set, für verdeckte Montage, inkl. Schrauben	Anthrazit Braun Alu blank	(ZL 887933) (ZL 887934) (ZL 889103)	19.95
7	Pfostenträger Für Pfosten 185 cm	ca. 8 x 16 x 30 cm, feuerverzinkt, zum Aufschrauben	(ZL 887937)	19.95

* Zaunmontage nur mit dem „Ibiza“-Alu-Zubehör zulässig.

Für die Montage eines Zaunfeldes sind 8 Aluminium-T-Beschläge erforderlich. Die Zaunelemente können nur mit dem Riegel quer montiert werden. Beachte zwingend die Montageanleitung!

**Aluminium-Rhombuszaun „Katepos“**

Leisten aus Aluminium im Farbton Anthrazit. Leistenhöhe ca. 75 mm, ca. 20 mm stark. Flexibles Baukastensystem zum Erstellen von Sichtschutzwänden. Leisten-Set, ca. B 179 x H 90 cm, 20 mm stark. **Nicht ständig im Programm.** Notwendiges Zubehör findest Du auf Seite 37.

12er-Leisten-Set,
Leistenhöhe ca. 75 mm
(ZL 888600)

179.00

Rechenbeispiel:
Preis für ein Element, ca. 180 x 180 cm
(2 Zaunfeld-Sets) **358.00**



„Turino“ Anthrazit, senkrecht 150 mm



„Turino“ Bicolor Weiß, waagrecht 300 mm



Flexi Fence „Turino“

Bohlen aus WPC im Farbton Anthrazit, Steingrau, Braun, Bicolor Weiß oder Bicolor Braun. Flexibles Baukastensystem zum Erstellen von Sichtschutzwänden. **Nicht ständig im Programm.** Passendes Zubehör findest Du auf Seite 37.

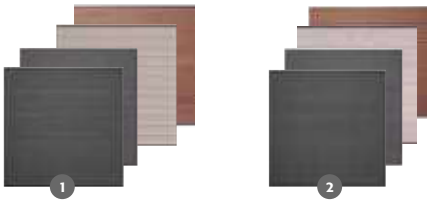

1	6er-Bohlenset*	ca. 179 x 90 cm, 20 mm stark Bohle ca. H 150 mm	Anthrazit	(ZL 888456)	99.95
			Steingrau	(ZL 888035)	
Bicolor Weiß	(ZL 885385)				
Bicolor Braun	(ZL 888558)				
2	3er-Bohlenset*	ca. 179 x 90 cm, 20 mm stark Bohle ca. H 300 mm	Anthrazit	(ZL 888458)	99.95
			Steingrau	(ZL 888459)	
Bicolor Weiß	(ZL 888531)				
Bicolor Braun	(ZL 888559)				

* Für eine Zaunhöhe von ca. 180 cm werden zwei Bohlensets benötigt. Die Zaunhöhe und -breite sind variabel. Durch das Kürzen der Bohlen bestimmst Du die Breite und durch die Anzahl der Bohlen die Höhe Deiner Zäune. Das System ist für eine maximale Zaunhöhe von ca. 180 cm ausgelegt.



„Turino“ coextrudiert, Beige 150 mm



„Turino“ coextrudiert, Grau, 150 mm mit Einzelor

Flexi Fence „Turino“

Bohlen aus WPC coextrudiert, im Farbton Dekor Bangkirai, Dekor Grau oder Beige. Flexibles Baukastensystem zum Erstellen von Sichtschutzwänden. **Nicht ständig im Programm.** Passendes Zubehör findest Du auf Seite 37.



1	6er-Bohlenset*	ca. 179 x 90 cm, 20 mm stark Bohle ca. H 150 mm	Coextrudiert	Dekor Bangkirai	(ZL 888385)	99.95
				Dekor Grau	(ZL 888463)	
			Beige	(ZL 888583)		
2	WPC-Steckzaun-Einzelor	ca. 98 x 180 cm, Rahmen inkl. Beschlagsatz, Drückergarnitur PZ-Schloss und Torpfostenverstärkung (ohne Füllungen und Pfosten)	Alu pulvb. Anthra.	(ZL 888502)	249.00	
			Alu blank anod.	(ZL 888503)		

* Für eine Zaunhöhe von ca. 180 cm werden zwei Bohlensets benötigt. Die Zaunhöhe und -breite sind variabel. Durch das Kürzen der Bohlen bestimmst Du die Breite und durch die Anzahl der Bohlen die Höhe Deiner Zäune. Das System ist für eine maximale Zaunhöhe von ca. 180 cm ausgelegt.

Flexi Fence „Turino“ Rhombusoptik

Bohlen aus WPC in Rhombusoptik Anthrazit und Rhombusoptik Steingrau oder aus coextrudiertem WPC in Rhombusoptik Grau und Rhombusoptik Silber-Beige. Bohlenhöhe ca. 150 mm, ca. 20 mm stark. Flexibles Baukastensystem zum Erstellen von Sichtschutzwänden. **Nicht ständig im Programm.** Bohlen-Set*, ca. B 179 x H 90 cm, 20 mm stark. Notwendiges Zubehör findest Du auf der nebenstehenden Seite.



Rechenbeispiel:
Preis für ein Element, ca. 180 x 180 cm
(2 Zaunfeld-Sets + 1 Start- und
Abschlussleisten-Set) **199.85**

1 **Ger-Bohlenset***, Anthrazit (ZL 888597) **89.95**
Bohlen ca. H 150 mm Steingrau (ZL 888596)



Rechenbeispiel:
Preis für ein Element, ca. 180 x 180 cm
(2 Zaunfeld-Sets + 1 Start- und
Abschlussleisten-Set) **219.85**

2 **Ger-Bohlenset***, Grau (ZL 888598) **99.95**
Bohlen ca. H 150 mm, Silber-Beige (ZL 888599)
Coextrudiert

* Für eine Zaunhöhe von ca. 180 cm werden zwei Bohlensets und ein Start- und Abschlussleisten-Set benötigt. Die Zaunhöhe und -breite sind variabel. Durch das Kürzen der Bohlen bestimmst Du die Breite und durch die Anzahl der Bohlen die Höhe Deiner Zäune. Das System ist für eine maximale Zaunhöhe von ca. 180 cm ausgelegt.



„Turino“ Rhombusoptik, Anthrazit



„Turino“ Rhombusoptik, Coextrudiert Silber-Beige



„Turino“ Schwedenprofil, Steingrau



„Turino“ Aluminium, Anthrazit mit Designleisten Blank anodisiert

Flexi Fence „Turino“ Schwedenprofil

Bohlen aus WPC in Anthrazit und Steingrau. Bohlenhöhe ca. 150 mm, ca. 20 mm stark. Flexibles Baukastensystem zum Erstellen von Sichtschutzwänden. **Nicht ständig im Programm.** Bohlen-Set*, ca. B 179 x H 90 cm, 20 mm stark.



Rechenbeispiel:
Preis für ein Element, ca. 180 x 180 cm
(2 Zaunfeld-Sets + 1 Start- und
Abschlussleisten-Set) **199.85**

1 **Ger-Bohlenset***, Anthrazit (ZL 888594) **89.95**
Bohlen ca. H 150 mm Steingrau (ZL 888595)

Flexi Fence „Turino“ Aluminium

Bohlen aus Aluminium im Farbton Anthrazit. Bohlenhöhe ca. 150 mm, ca. 20 mm stark. Flexibles Baukastensystem zum Erstellen von Sichtschutzwänden. **Nicht ständig im Programm.** Bohlen-Set*, ca. B 179 x H 90 cm, 20 mm stark.



Rechenbeispiel:
Preis für ein Element, ca. 180 x 180 cm
(2 Zaunfeld-Sets + 1 Start- und
Abschlussleisten-Set) **397.95**

1 **Ger-Bohlenset***, Anthrazit (ZL 888593) **189.00**
Bohlen ca. H 150 mm

2 **Designleisten für Turino, 2er-Set** Anthrazit (ZL 888603) **19.95**
Ca. H 12 x B 1790 mm, 20 mm stark Blank anodisiert (ZL 888602)

* Für eine Zaunhöhe von ca. 180 cm werden zwei Bohlensets und ein Start- und Abschlussleisten-Set benötigt. Die Zaunhöhe und -breite sind variabel. Durch das Kürzen der Bohlen bestimmst Du die Breite und durch die Anzahl der Bohlen die Höhe Deiner Zäune. Das System ist für eine maximale Zaunhöhe von ca. 180 cm ausgelegt. Notwendiges Zubehör findest Du auf der nebenstehenden Seite.

* Für eine Zaunhöhe von ca. 180 cm werden zwei Bohlensets und ein Start- und Abschlussleisten-Set benötigt. Die Zaunhöhe und -breite sind variabel. Durch das Kürzen der Bohlen bestimmst Du die Breite und durch die Anzahl der Bohlen die Höhe Deiner Zäune. Das System ist für eine maximale Zaunhöhe von ca. 180 cm ausgelegt.

Zubehör für Flexi Fence „Turino“

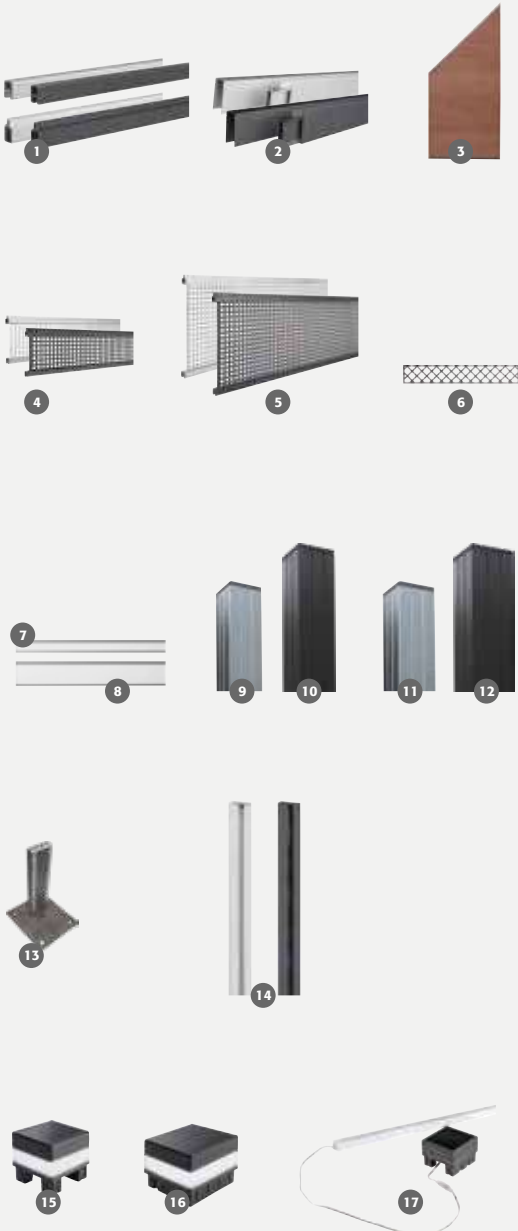

Tipp

Falls die Einzelteile Deiner Zaunanlage aus unterschiedlichen Holz-Chargen stammen, mische die Profile im Zaun durch. So fallen kleine Unterschiede in der Optik weniger auf.

* Für eine Zaunhöhe von ca. 180 cm werden zwei Bohlensets benötigt. Die Zaunhöhe und -breite sind variabel. Durch das Kürzen der Bohlen bestimmst Du die Breite und durch die Anzahl der Bohlen die Höhe Deiner Zäune. Das System ist für eine maximale Zaunhöhe von ca. 180 cm ausgelegt.

** Bei einer Senkrechtverlegung der Bohlen, werden 2 Sets und ein Brett oder ein Design-Inlay benötigt, um eine volle Breite von 180 cm zu erreichen!

*** Bausatz zur Erstellung eines Abschlusselements von ca. 90 cm Breite. Dazu wird ein Bohlen-Set benötigt und bauseits zugeschnitten.

1	Start- und Abschlussleisten-Set	ca. L 180 x B 2 x H 2,5 cm Alu, inkl. Fixierung	Blank anodisiert Anthrazit	(ZL 888467) (ZL 888036)	19.95
2	Senkrecht-Start- und Abschlussleisten-Set**	ca. L 180 cm Alu, inkl. Fixierung	Blank anodisiert Anthrazit	(ZL 888469) (ZL 888468)	49.95
3	Start- und Abschlussleisten-Set***	für Abschlusselement 90 x 180/90 cm	Blank anodisiert Anthrazit	(ZL 888567) (ZL 888566)	39.95
4	Design-Inlay	ca. L 179 x B 2 x H 15 cm, Alu	Blank anodisiert Anthrazit	(ZL 888037) (ZL 888471)	49.95
5	Design-Inlay	ca. L 179 x B 2 x H 30 cm, Alu	Blank anodisiert Anthrazit	(ZL 888470) (ZL 888472)	89.95
6	Design-Inlay	ca. L 179 x B 2 x H 30 cm, Alu, mit Rankgitterfüllung	Anthrazit	(ZL 888568)	49.95
7	Design-Inlay	ca. L 179 x B 2 x H 15 cm, Alu, mit Milchglasfüllung	Anthrazit	(ZL 888569)	49.95
8	Design-Inlay	ca. L 179 x B 2 x H 30 cm, Alu, mit Milchglasfüllung	Anthrazit	(ZL 888570)	89.95
9	Alu-Pfosten 3-seitig verwendbar, inkl. Abdeckschienen	ca. 6,8 x 6,8 x 180 cm, zum Aufschrauben (ohne Pfostenträger)	Blank anodisiert Anthrazit	(ZL 888019) (ZL 888024)	49.95
10	Alu-Pfosten 3-seitig verwendbar, inkl. Abdeckschienen	ca. 8,8 x 8,8 x 180 cm, zum Aufschrauben (ohne Pfostenträger)	Blank anodisiert Anthrazit	(ZL 889106) (ZL 889104)	74.95
11	Alu-Pfosten 3-seitig verwendbar, inkl. Abdeckschienen	ca. 6,8 x 6,8 x 265 cm, zum Einbetonieren	Blank anodisiert Anthrazit	(ZL 885322) (ZL 887627)	74.95
12	Alu-Pfosten 3-seitig verwendbar, inkl. Abdeckschienen	ca. 8,8 x 8,8 x 265 cm, zum Einbetonieren	Blank anodisiert Anthrazit	(ZL 889107) (ZL 889105)	99.95
13	Pfostenträger	ca. 15 x 17 x 23 cm, für Alu-Pfosten zum Aufschrauben		(ZL 888030)	34.95
14	Aluminium Wandanschlussprofil	ca. 200 x 6,8 x 2,5 cm	Blank anodisiert Anthrazit	(ZL 886329) (ZL 886330)	39.95
15	LED-Pfostenleuchte inkl. Solarpaneel	ca. B 6,8 x T 6,8 cm		(ZL 888473)	44.95
16	LED-Pfostenleuchte inkl. Solarpaneel	ca. B 8,8 x T 8,8 cm		(ZL 888474)	49.95
17	LED-Pfostenlichtleiste inkl. Solarpaneel	Leiste für Einsatz in Pfostennutte		(ZL 888539)	99.95
18	Lichtleistenadapter (o. Abb.)	Adapter für Solarpanel der Lichtleiste, für Pfosten 8,8 x 8,8 cm		(ZL 888522)	49.95



Wandanschlussprofil, Anthrazit

Flexi Fence „Donatus“

Bohlen aus WPC im Farbton Steingrau oder Anthrazit. Leisten Alu blank. Komplett-Set, inkl. Alu-Leisten. (Ohne Pfosten und Pfostenträger.) **Nicht ständig im Programm.**

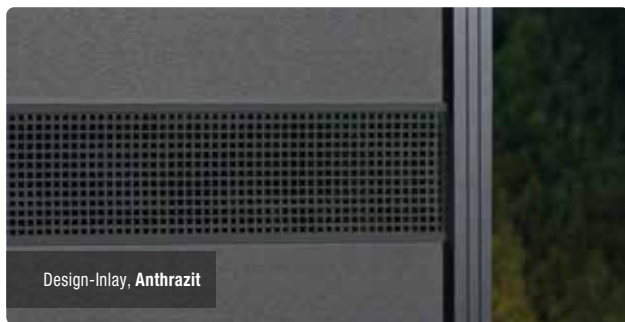
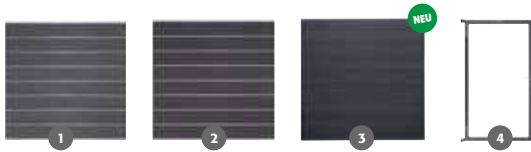

Zubehör für Flexi Fence „Donatus“



1	8er-Bohlenset* Komplett-Set, inkl. Start- und Abschlussleiste und Distanzleisten. (Ohne Pfosten und Pfostenträger.)	ca. 180 x 180 cm, à 20 x 200 mm	Steingrau/ Alu blank	(ZL 888018)	199.00
2		ca. 180 x 180 cm, à 20 x 200 mm	Anthrazit/ Alu blank	(ZL 888466)	199.00
3		ca. 180 x 180 cm, à 20 x 200 mm	Coextrudiert	(ZL 888605)	199.00
4	WPC-Steckzaun-Einzeltor ca. 98 x 180 cm, Rahmen inkl. Beschlagsatz, Drückergarnitur PZ-Schloss und Torpfostenverstärkung (ohne Füllungen und Pfosten)		Alu pulvb. Anthrazit	(ZL 888502)	249.00
			Alu blank anodisiert	(ZL 888503)	
5	Design-Inlay	ca. H 20 x L 180 cm	Alu blank Anthrazit	(ZL 889108) (ZL 889109)	69.95
6	Alu-Pfosten 3-seitig verwendbar, inkl. Abdeckschienen	ca. 6,8 x 6,8 x 180 cm, zum Aufschrauben (ohne Pfostenträger)	Blank anodisiert Anthrazit	(ZL 888019) (ZL 888024)	49.95
7	Alu-Pfosten 3-seitig verwendbar, inkl. Abdeckschienen	ca. 8,8 x 8,8 x 180 cm, zum Aufschrauben (ohne Pfostenträger)	Blank anodisiert Anthrazit	(ZL 889106) (ZL 889104)	74.95
8	Alu-Pfosten 3-seitig verwendbar, inkl. Abdeckschienen	ca. 6,8 x 6,8 x 265 cm, zum Einbetonieren	Blank anodisiert Anthrazit	(ZL 885322) (ZL 887627)	74.95
9	Alu-Pfosten 3-seitig verwendbar, inkl. Abdeckschienen	ca. 8,8 x 8,8 x 265 cm, zum Einbetonieren	Blank anodisiert Anthrazit	(ZL 889107) (ZL 889105)	99.95
10	Pfostenträger	ca. 15 x 17 x 23 cm, für Alu-Pfosten zum Aufschrauben		(ZL 888030)	34.95
11	LED-Pfostenleuchte inkl. Solarpaneel	ca. B 6,8 x T 6,8 cm		(ZL 888473)	44.95
12	LED-Pfostenleuchte inkl. Solarpaneel	ca. B 8,8 x T 8,8 cm		(ZL 888474)	49.95
13	LED-Lichtleiste inkl. Solarpaneel	für Pfosten 6,8 x 6,8 cm		(ZL 888475)	99.95
14	LED-Pfostenlichtleiste inkl. Solarpaneel	Leiste für Einsatz in Pfostennutte		(ZL 888539)	99.95
14	Lichtleistenadapter (o. Abb.)	Adapter für Solarpanel der Lichtleiste, für Pfosten 8,8 x 8,8 cm		(ZL 888522)	49.95

* Für eine Zaunhöhe von ca. 180 cm wird 1 Komplett-Set benötigt. „Donatus“ in ca. B 97 x H 200 cm auf Anfrage erhältlich.



„Donatus“, Bicolor Weiß/Alu Anthrazit, mit Design-Inlay in Anthrazit

1	8er-Bohlenset* Komplett-Set, inkl. Start- und Abschlussleiste und Distanzleisten. (Ohne Pfosten und Pfostenträger.)	ca. 180 x 180 cm, à 20 x 200 mm	Steingrau/Alu Anthrazit	(ZL 888465)	199.00
2	8er-Bohlenset* Komplett-Set, inkl. Start- und Abschlussleiste und Distanzleisten. (Ohne Pfosten und Pfostenträger.)	ca. 180 x 180 cm, à 20 x 200 mm	Anthrazit/Alu Anthrazit	(ZL 888464)	199.00
3	8er-Bohlenset* Komplett-Set, inkl. Start- und Abschlussleiste und Distanzleisten. (Ohne Pfosten und Pfostenträger.)	ca. 180 x 180 cm, à 20 x 200 mm	Bicolor Weiß/Alu Anthrazit	(ZL 888532)	199.00

* Für eine Zaunhöhe von ca. 180 cm wird 1 Komplett-Set benötigt. „Donatus“ in ca. B 97 x H 200 cm auf Anfrage erhältlich.



„Donatus“, Anthrazit/Alu Anthrazit, mit Lichtleiste



Flexi Fence „Donatus“

Bohlen aus WPC im Farbton Steingrau, Anthrazit oder Bicolor Weiß. Leisten pulverbeschichtet Anthrazit. Komplett-Set, inkl. Alu-Leisten. (Ohne Pfosten und Pfostenträger.) **Nicht ständig im Programm.**



„Donatus“, Anthrazit/Alu Anthrazit, mit LED-Pfostenleuchten



„Moglia“ Bicolor Weiß/Rahmen Anthrazit, Pfosten in Alu Anthrazit



„Moglia“ Anthrazit/Rahmen Alu blank, Pfosten in Alu blank



„Moglia“ Anthrazit/Rahmen Anthrazit, Pfosten in Alu blank

WPC-Dichtzaun „Moglia“

Bohlen aus WPC, Rahmen, ca. 40 x 62 mm. Im Farbton Bicolor Weiß mit Rahmen Anthrazit, Anthrazit mit Rahmen Anthrazit oder im Farbton Anthrazit mit Rahmen Alu blank, **edelstahlverschraubt. Nicht ständig im Programm.**



1	Grundelement gerade*	ca. B 180 x H 180 cm	Bicolor Weiß/Rahmen Anthrazit** (ZL 888555)	219.00
			Anthrazit/Rahmen Anthrazit (ZL 884878)	
			Anthrazit/Rahmen Alu blank (ZL 884874)	
2	Grundelement schmal	ca. B 90 x H 180 cm	Bicolor Weiß/Rahmen Anthrazit** (ZL 888556)	189.00
			Anthrazit/Rahmen Anthrazit (ZL 884879)	
			Anthrazit/Rahmen Alu blank (ZL 884875)	
3	Abschluss-element	ca. B 90 x H 180/93 cm	Bicolor Weiß/Rahmen Anthrazit** (ZL 888557)	189.00
			Anthrazit/Rahmen Anthrazit (ZL 885343)	
			Anthrazit/Rahmen Alu blank (ZL 884215)	
4	Alu-Pfosten mit Holzkern	ca. 6,8 x 6,8 x 185 cm, zum Aufschauben	Alu blank (ZL 887463)	49.95
			Alu Anthrazit (ZL 887927)	
5	Alu-Pfosten mit Holzkern	ca. 6,8 x 6,8 x 265 cm, zum Einbetonieren	Alu blank (ZL 887318)	59.95
			Alu Anthrazit (ZL 887928)	
6	Pfostenträger für Pfosten 185 cm	ca. 8 x 16 x 30 cm, zum Aufschauben	Feuerverzinkt (ZL 887937)	19.95
7	Befestigungsset	Ger-Set, Befestigungswinkel, inkl. Schrauben	Alu blank (ZL 887544)	16.95
			Alu Anthrazit (ZL 888040)	

* Für die Montage eines Zaunfeldes sind 6 Zaunhalter erforderlich. Beachte zwingend die Montageanleitung!
 ** Elemente in Bicolor Weiß/Rahmen Anthrazit nur solange der Vorrat reicht.

Rollzaun „Haselnuss“*

Handgespalten, naturbelassene Haselnuss, Staketenabstand ca. 7 - 8 cm, Verbindung aus verzinktem Draht. Montage mit 3 cm Bodenfreiheit empfehlenswert. **Abgabe nur in ganzen Rollen.** Passende Pfosten findest Du auf Seite 28.

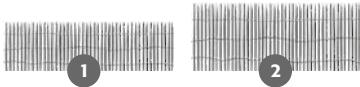

Haselnuss-Zauntor

Tore aus handbearbeiteter Haselnuss, naturbelassen, aus ca. 20 - 30 x 50 - 75 mm Halbrundriegeln, entrindet, inkl. Beschläge.

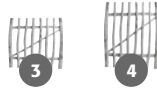

* Montage mit 3 cm Bodenabstand empfehlenswert.



Rollzaun Haselnuss-Zauntor

1	Rolle	á ca. B 500 x H 90 cm (ZL 884854)	Rolle 49.95 lfdm. 9.99
2	Rolle	á ca. B 500 x H 120 cm (ZL 888038)	Rolle 59.95 lfdm. 11.99
3	Zauntor	ca. B 100 x H 90 cm (ZL 888386)	119.00
4	Zauntor	ca. B 100 x H 120 cm (ZL 888387)	129.00

Rollzaun „Haselnuss“

Haselnuss naturbelassen, handgespalten, Maße H 180 x B 200 cm. Staketenstärke ca. 4,5 cm, Staketenabstand 3 - 4 cm mit 4 Drahtreihen, Verbindung aus verzinktem Draht. **Abgabe nur in ganzen Rollen.** Passende Pfosten findest Du auf Seite 28. (ZL 888606)

Rolle 99.95
lfdm. 49.99



Rollzaun Haselnuss, 180 cm Höhe

NEU

Rancherzaunbohle

Kiefer/Fichte sägerau, kesseldruckimprägniert grün.
Bohle ca. H 15/25 x L 240 cm, ca. 2,4 cm stark.
Passende Pfosten findest Du auf Seite 28.
(50 ZL 884144)

Bohle **11.95****Rancherzaunbohle**

Lärche natur, Bohle ca. H 8/20 x L 200 cm,
ca. 1,7 cm stark. Passende Pfosten findest Du
auf Seite 28.
(50 ZL 889066)

Bohle **14.95****Vorgartenzaun gerade und geschwungen**

Kiefer/Fichte, kesseldruckimprägniert, Staketen ca. 19 x 90 mm, Köpfe gerundet, edelstahlnagelt.

1	Element gerade	ca. B 180 x H 85 cm	(ZL 884151)	31.95
2	Einzeltür gerade	ca. B 100 x H 85 cm	(ZL 884059)	69.95
3	Element gerade	ca. B 180 x H 100 cm	(ZL 884149)	41.95
4	Einzeltür gerade	ca. B 100 x H 100 cm	(ZL 884049)	84.95
5	Element geschwungen	ca. B 180 x H 71/85 cm	(ZL 884171)	31.95
6	Einzeltür geschwungen	ca. B 100 x H 90/100 cm	(ZL 884177)	74.95
7	Pfosten mit Kopfrundung, gehobelt	ca. 9 x 9 x 95 cm	(ZL 887255)	10.95
8	Pfosten mit Kopfrundung, gehobelt	ca. 9 x 9 x 120 cm	(ZL 887256)	13.95

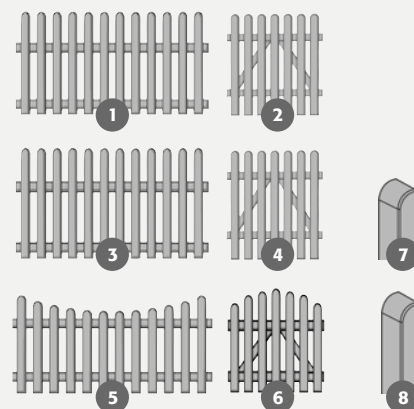

Vorgartenzaun „Bamberg“
Kiefer/Fichte, farbig lasiert in Pinie, Staketen
ca. 19 x 90 mm, Köpfe gerundet, edelstahlgenagelt.



1	Element ca. B 180 x H 85 cm	(ZL 884453)	39.95
2	Einzeltür ca. B 100 x H 85 cm	(ZL 884454)	84.95
3	Pfosten mit Kopfrundung, gehobelt, ca. 9 x 9 x 100 cm	(ZL 887386)	19.95



Vorgartenzaun „Sanam“

Vorgartenzaun „Sanam“
Moderne Sandwichbauweise, Lärche naturbelassen,
edelstahlgenagelt.



1	Element	ca. B 180 x H 80 cm	(ZL 888562)	54.95
2	Einzeltor	ca. B 100 x H 80 cm	(ZL 888563)	79.95
3	Pfosten mit Kopfrundung, gehobelt	ca. 9 x 9 x 95 cm	(ZL 889069)	22.95





Weiden-Beetbegrenzung, ca. B 120 x H 40/55 cm

**Weiden-Beetbegrenzung**

Weide geölt, geflochten.

ca. B 120 x H 20/35 cm
(50 ZL 884806)Element **10.95**ca. B 120 x H 40/55 cm
(30 ZL 888521)Element **17.95****Mini-Staketenzaun**Kiefer/Fichte, kesseldruckimprägniert, montagefertiges Element, ca. B 100 x H 25/50 cm.
(ZL 888536)Element **7.45****Mini-Staketenzaun Lärche**Lärche naturbelassen, montagefertiges Element, ca. B 112 x H 25/50 cm.
(ZL 888601)Element **9.95****Rollzaun „Haselnuss Mini“**Handgespalten, naturbelassene Haselnuss, Staketenabstand ca. 3 - 4 cm, Verbindung aus verzinktem Draht. **Abgabe nur in ganzen Rollen.** Rolle à L 200 x H 28/45 cm.
(40 ZL 886245)Rolle **19.95**
lfdm. 9.98

Info

Montageservice: Aufbau Gartenhäuser & Carports

Handwerkliches Geschick, langjährige Erfahrung und ein fundiertes Fachwissen. Unsere Montageprofis sorgen dafür, dass Du lange Freude an Deinem neuen Gartenhaus, Carport, Gartenzaun und Sichtschutz hast. Nähere Informationen zu den Montageleistungen unserer Handwerkspartner erhaltst Du von unseren Fachverkäufern.

Baurecht im Garten

Wer im Garten eine bauliche Maßnahme vornehmen möchte, sollte Baurecht und Abstände beachten, denn viele Bauten im eigenen Garten erfordern je nach Art und Größe eine Baugenehmigung. Wofür eine Baugenehmigung verlangt wird, regelt die jeweilige Landesbauordnung, aber auch Vorgaben der Kommunen können eine Rolle spielen. Der Bau eines Gartenhauses oder eines Carports hängt oftmals von den Ausmaßen und dem Fundament ab. In vielen Regionen sind Gartenhäuser, die ein Fundament haben oder auf einer Bodenplatte stehen und eine bestimmte Raummeterzahl überschreiten, genehmigungspflichtig. Allerdings ist nicht die Grundfläche, sondern der umbaute Raum ausschlaggebend. Offene Fragen sollten frühzeitig mit dem Bauamt geklärt werden, wobei in der Regel mündliche Bauvoranfragen gebührenfrei sind. Zum Bauamtsbesuch sind Lagepläne und Zeichnungen mitzubringen, um Fragen zu klären: Wie viel Platz steht für den Bau zur Verfügung? Kann vorhandener Baumbestand entfernt werden? Welcher Raum auf dem Grundstück ist nutzbar? Den Bauanträgen müssen Lageplan, Baubeschreibung, verschiedene Ansichten und ein Grundriss beigelegt sein.



Fasssauna

Nordisches und naturbelassenes Fichtenholz, Ca. Ø 220 x 294 cm, Außenwandbohlen ca. 42 mm, Vorder- und Rückwand ca. 28 mm, Saunatur aus 8 mm gehärtetem Glas mit beidseitigem Holzknäuf, zwei Sitzgelegenheiten im überdachten Eingangsbereich, Saunabänke innen (200 cm lang) sowie das Ofenschutzgeländer sind aus Espenholz gefertigt, zwei runde Lüftungsgitter, Fußboden-Rost innen und im Sitzbereich außen, Lagerhölzer aus tauchimprägniertem Leimholz, ausreichend für vier Personen. Ohne Ofen und Dachschildeln. (ZL 558013)

ab **2.799.00**

Passende Dachschildeln

Schwarz, Karton für 3 m², Bedarf 5 Kartons. (27500066)

34.47

Saunaofen elektrisch Sentiotec 190 (o. Abb.)

Schwarz, Ca. 41 x 29 x 65 cm, Leistung 9 kW mit Steuerung. (ZL 558014)

369.00

Finnische Saunasteine Olivin Diabas (o. Abb.)

Körnung ca. 5 – 10 cm, ca. 20 kg/Box (ZL 558015)

29.95

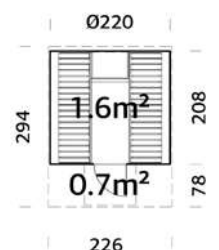



Elementhaus „Nyland“ Pultdach

Fichte naturbelassen, Sockelmaß ca. B 170 x T 120 cm, H 198 cm, **14 mm Wandstärke**. Inkl. Fußboden und Doppeltür aus Vollholz, Dach aus OSB-Platten, ohne Dachpappe.
(ZL 881828)

ab **399.00**

Bedarf Dachpappe: 1 Rolle à 10 m.

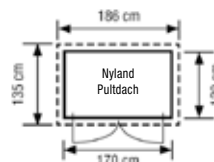

Elementhaus „Nyland“ Satteldach

Fichte naturbelassen, Sockelmaß ca. B 170 x T 120 cm, H 218 cm, **14 mm Wandstärke**. Inkl. Fußboden und Doppeltür aus Vollholz, Dach aus OSB-Platten, ohne Dachpappe.
(ZL 881367)

ab **399.00**

Bedarf Dachpappe: 1 Rolle à 10 m.

Bedarf Bitumenschindeln: 2 Pakete à 3 m².

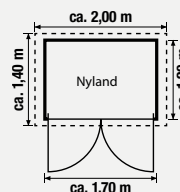

Blockbohlenhaus „Inn“

Nordisches Nadelholz naturbelassen oder farbbehandelt, Sockelmaß ca. B 200 x T 200 cm, ca. H 235 cm. **28 mm Wandstärke**. Tür mit Echtglas und Sprossen. Inkl. Fußboden, ohne Dachpappe.

Naturbelassen (ZL 881909) ab **999.00**

Carbongrau (ZL 881943)

Schwedenrot (ZL 881945)

Lichtgrau (ZL 881944)

Grüngrau (ZL 88100140) ab **1.499.00**

Bedarf Dachpappe: 1 Rolle à 10 m.

Bedarf Bitumenschindeln: 3 Pakete à 3 m².



Carbongrau

Schwedenrot

Lichtgrau

Grüngrau



Auch direkt farbbehandelt erhältlich

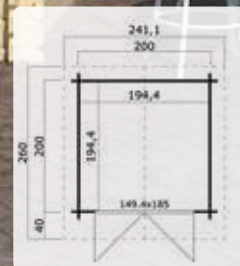

„Inn“ naturbelassen

Tipp

Das Haus „Inn“ ist auch farbbehandelt erhältlich. Die hochwertige OSMO Farbe bietet optimalen Schutz gegen alle Witterungseinflüsse, UV-Strahlung und Alterung.

Das Haus ist ausschließlich außen gefärbt. Fenster, Türen und die Blende sind weiß abgesetzt. So erhältst Du ein farbvorbehandeltes Gartenhaus, ohne selbst aufwendig zu streichen.

**Blockbohlenhaus „Melbourne“**

Fichte naturbelassen, Sockelmaß ca. B 250 x T 200, H 240 cm, **19 mm Wandstärke**. Doppeltür mit Echtglas und Sprossen. Inkl. Fußboden, ohne Dachpappe. (ZL 881938)

ab **999.00**

Bedarf Dachpappe: 2 Rollen à 10 m.

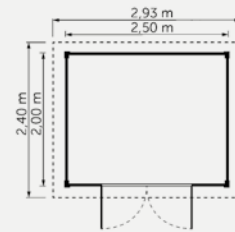
**Blockbohlenhaus „Kubus“**

Fichte naturbelassen, Sockelmaß ca. B 300 x T 300 cm, H 239 cm, **28 mm Wandstärke**. Schiebetür aus Aluminium mit Lichtausschnitten, vollverglast mit Echtglas. Inkl. Fußboden, ohne Dachpappe. (ZL 881939)

ab **2.799.00**

Bedarf Dachpappe: 2 Rollen à 10 m.

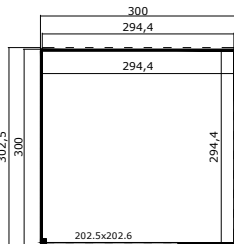
**Blockbohlenhaus „Kubus 2“**

Fichte naturbelassen, Sockelmaß ca. B 400 x T 300 cm, H 239 cm, **28 mm Wandstärke**. Schiebetür aus Aluminium mit Lichtausschnitten, vollverglast mit Echtglas. Inkl. Fußboden, ohne Dachpappe. (ZL 881396)

ab **3.499.00**

Bedarf Dachpappe: 2 Rollen à 10 m.

Passender Anbau für „Kubus 2“

ca. B 300 x T 300 cm, H 239 cm (ZL 881397)

ab **1.299.00**

Bedarf Dachpappe: 2 Rollen à 10 m.

**NEU**

„Kubus 2“ mit Anbau



„Kubus 2“



„Kubus 2“ mit Zusatzfenster

Zusatzfenster für „Kubus 2“

raumhoch, ca. B 60 x H 180 cm (ZL 881398)

599.00

„Malta 1“

Sockelmaß ca. B 300 x T 200 x H 217/188 cm.
(ZL 881383)

ab **1.399.00**

Bedarf Dachpappe: 2 Rollen à 10 m.

Passender Anbau für „Malta 1“

Ca. B 190 x T 192 cm.
(ZL 881692)

ab **499.00**

Bedarf Dachpappe: 1 Rolle à 10 m.

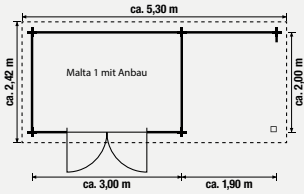
**Blockbohlenhaus-Serie „Malta“**

Fichte naturbelassen, **28 mm Wandstärke**. Doppeltür mit
Echtglas und Sprossen. Inkl. Fußboden, ohne Dachpappe.

„Malta 2“

Sockelmaß ca. B 300 x T 250 x H 217/188 cm.
(ZL 881384)

ab **1.499.00**

Bedarf Dachpappe: 2 Rollen à 10 m.

Passender Anbau für „Malta 2“

Ca. B 190 x T 242 cm.
(ZL 881693)

ab **549.00**

Bedarf Dachpappe: 1 Rolle à 10 m.

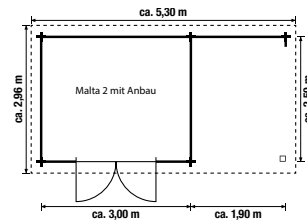



„Malta 3“, mit Anbau ca. 290 cm

Blockbohlenhaus „Malta 3“

Fichte naturbelassen, **28 mm Wandstärke**. Doppeltür mit Echtglas und Sprossen.
Inkl. Fußboden, ohne Dachpappe.

„Malta 3“

Sockelmaß ca. B 292 x T 292 x H 217/188 cm.
(ZL 881511)

ab **1.599.00**

Bedarf Dachpappe: 2 Rollen à 10 m.

Passende Anbauten für „Malta 3“

Ca. B 190 x T 292 cm.
(ZL 881512)

ab **549.00**

Bedarf Dachpappe: 1 Rolle à 10 m.

Ca. B 290 x T 292 cm.
(ZL 881513)

ab **849.00**

Bedarf Dachpappe: 2 Rollen à 10 m.

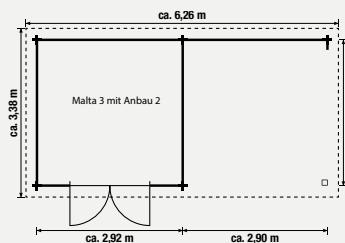
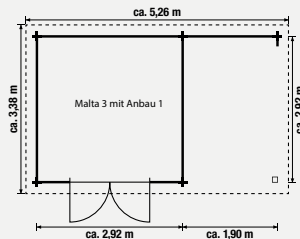
**„Malta 4“**

Sockelmaß ca. B 392 x T 292 x H 217/188 cm.
(ZL 881694)

ab **1.999.00**

Bedarf Dachpappe: 2 Rollen à 10 m.

Passender Anbau für „Malta 4“

Ca. B 390 x T 292 cm.
(ZL 881695)

ab **1.049.00**

Bedarf Dachpappe: 2 Rollen à 10 m.

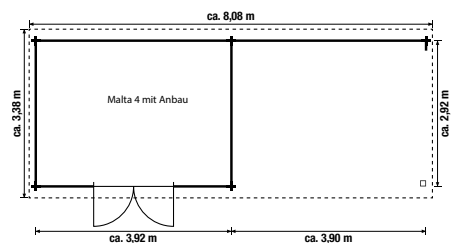

„Malta 4“, mit Anbau ca. 390 cm

**Blockbohlenhaus „Sydney 1“ Pultdach**

Nordisches Nadelholz naturbelassen, Sockelmaß ca. B 230 x T 230 cm, H 218/189 cm. **28 mm Wandstärke.** Doppeltür mit Echtglas und Sprossen. Ohne Fußboden und Dachpappe. (ZL 881506)

ab **1.049.00**

Bedarf Dachpappe: 1 Rolle à 10 m.

Passender Fußboden für „Sydney“ (o. Abb.)

Ca. B 230 x T 230 cm. (ZL 881507)

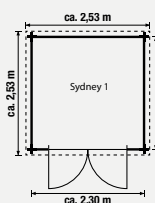
229.00**Blockbohlenhaus „Cromwell“**

Fichte naturbelassen, Sockelmaß ca. B 300 x T 200 cm, H 235 cm, **28 mm Wandstärke.** Doppeltür mit Echtglas und Sprossen, inkl. Fußboden, ohne Dachpappe. (ZL 881738)

ab **1.299.00**

Bedarf Dachpappe: 2 Rollen à 10 m.

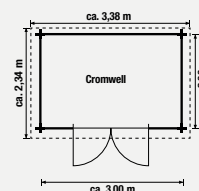
Bedarf Bitumenschindeln: 4 Pakete à 3 m².**Blockbohlenhaus „Belmont“**

Nordisches Nadelholz naturbelassen, Sockelmaß ca. B 427 x T 280 cm, H 270 cm, Vordach ca. 50 cm. **34 mm Wandstärke.** Türen und Fenster mit Echtglas und Sprossen. 2 Räume mit Zwischenwand. Inkl. Fußboden, ohne Dachpappe. (ZL 881347)

ab **2.599.00**

Bedarf Dachpappe: 3 Rollen à 10 m.

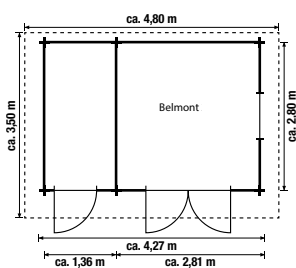
Bedarf Bitumenschindeln: 7 Pakete à 3 m².

**Blockbohlenhaus „Australien“**

Nordisches Nadelholz naturbelassen, Sockelmaß ca. B 280 x T 280 cm, H 244 cm, Vordach ca. 40 cm, **28 mm Wandstärke**. Doppeltür mit Echtglas und Sprossen, inkl. Fußboden, ohne Dachpappe. (ZL 881358)

ab **1.399.00**

Bedarf Dachpappe: 2 Rollen à 10 m.
Bedarf Bitumenschindeln: 4 Pakete à 3 m².

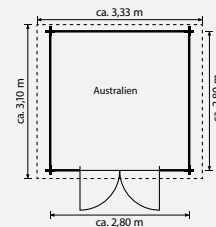
**Blockbohlenhaus „Australien“ Plus**

Nordisches Nadelholz naturbelassen, Sockelmaß 280 x 280 cm, H 240 cm, Vordach ca. 40 cm, **28 mm Wandstärke**. Doppeltür mit Echtglas und Sprossen. Erhöhte Ausführung mit zwei zusätzlichen Wandbohlen und einer höheren Tür. Inkl. Fußboden, ohne Dachpappe.

Naturbelassen (ZL 881395) ab **1.499.00**

Carbongrau (ZL 88100135)

Schwedenrot (ZL 88100136)

Lichtgrau (ZL 88100134)

Grüngrau (ZL 88100137) ab **2.099.00**

Bedarf Dachpappe: 2 Rollen à 10 m.
Bedarf Bitumenschindeln: 4 Pakete à 3 m².



Carbongrau

Schwedenrot

Lichtgrau

Grüngrau

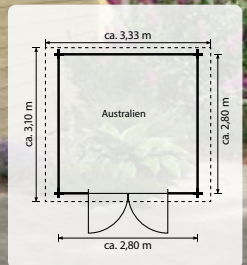
**WPC-Gartenhaus**

WPC, Farbe der Wandbohlen Hellgrau, Sockelmaß ca. B 200 x T 200 cm, ca. H 236 cm, **28 mm Wandstärke**. Doppeltür aus Aluminium mit Fenster aus Isolierglas. Dach aus Aluminium, weitere Dacheindeckung ist nicht erforderlich, ohne Fußboden. (ZL 881940)

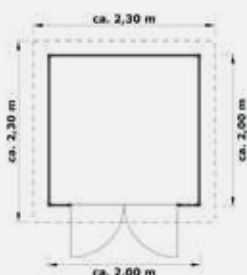
ab **1.899.00**

☉ Lieferzeit auf Anfrage



**Pultdachhaus „Modern“**

Nordisches Nadelholz, farbbehandelt grau/weiß. Sockelmaß ca. ca. B 350 x T 250 cm, ca. H 350/250 cm, **28 mm Wandstärke**. Mit Doppeltür und Lichtausschnitten, vollverglast mit Echtglas. Inkl. Fußboden, ohne Dachpappe. (ZL 881908)

ab **1.999.00**

Bedarf Dachpappe: 2 Rollen à 10 m.

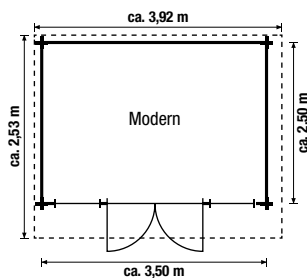
**Blockbohlenhaus „Belfi“**

Fichte naturbelassen, Sockelmaß ca. B 427 x T 280 cm, H 235/202 cm, **28 mm Wandstärke**. Türen mit Echtglas und Sprossen, 2 Räume mit Zwischenwand. Inkl. Fußboden, ohne Dachpappe. (ZL 881494)

ab **2.299.00**

Bedarf Dachpappe: 2 Rollen à 10 m.

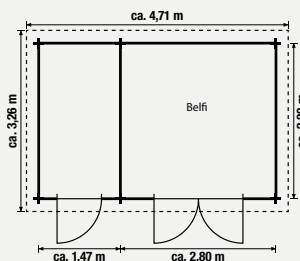

#gartenwelten

BÜROJOB IM GRÜNEN?

Ich hab mir aus meinem Gartenhaus mein ganz persönliches Homeoffice gemacht. So kann ich nah bei meiner Familie sein und doch in Ruhe arbeiten. Eine funktionale Einrichtung und der Blick ins Grüne sorgen für eine gute Arbeitsatmosphäre.

Dein neuer Arbeitsplatz?

Blockbohlenhaus „England“

Fichte naturbelassen, **40 mm Wandstärke**.
Mit Vordach, ca. 150 cm, Doppeltür und
2 Doppelfenster mit Echtglas und Sprossen.
Inkl. Fußboden, ohne Dachpappe.

„England 1“ (o. Abb.)

Sockelmaß ca. B 384 x T 284 cm, H 245 cm.
(ZL 881464)

ab **2.899.00**

Bedarf Dachpappe: 4 Rollen à 10 m.

Bedarf Bitumenschindeln: 8 Pakete à 3 m².**„England 2“**

Sockelmaß ca. B 384 x T 384 cm, H 245 cm.
(ZL 881465)

ab **3.399.00**

Bedarf Dachpappe: 7 Rollen à 10 m.

Bedarf Bitumenschindeln: 10 Pakete à 3 m².

„England 2“

**Blockbohlenhaus „Karlskrona“ ☺**

Fichte naturbelassen, 5-eckig, Sockelmaß ca. B 300 x T 300 cm,
H 246 cm. **40 mm Wandstärke**, Doppeltür und Fenster mit
Echtglas und Sprossen. Ohne Fußboden und Dachpappe.
(ZL 881612)

ab **2.499.00**

Bedarf Dachpappe: 2 Rollen à 10 m.

Bedarf Bitumenschindeln: 6 Pakete à 3 m².

Bedarf Fußboden „Modular“: 3 Pakete.



„Karlskrona“, mit Anbau

Blockbohlenhaus „Karlskrona“ inkl. Anbau ☺

Fichte naturbelassen, 5-eckig, gesamt ca. B 590 x T 300 cm,
H 246 cm. **40 mm Wandstärke**, Doppeltür und Fenster mit
Echtglas und Sprossen. Ohne Fußboden und Dachpappe.
Anbau ca. B 290 x T 290 cm, links oder rechts anbaubar.
(ZL 881732)

ab **3.499.00**

Bedarf Dachpappe: 5 Rollen à 10 m.

Bedarf Bitumenschindeln: 12 Pakete à 3 m².

Bedarf Fußboden „Modular“: 3 Pakete.

Fußbodenpaket „Modular“ (o. Abb.)3 m².

(ZL 881702)

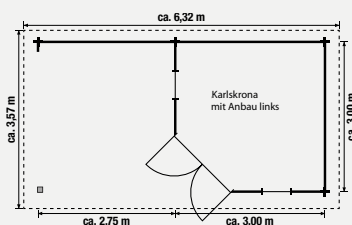
199.00

☺ Lieferzeit auf Anfrage

Einzelcarport „Bremen“ ☹

Kiefer/Fichte, kesseldruckimprägniert, Einfahrtshöhe ca. 210 cm. Schneelast max. 85 kg pro m².

Statisch erforderliche H-Pfostenanker, besonders schwer, 116/8/800 mm, feuerverzinkt. Nicht im Lieferumfang enthalten. (ZL 816510)

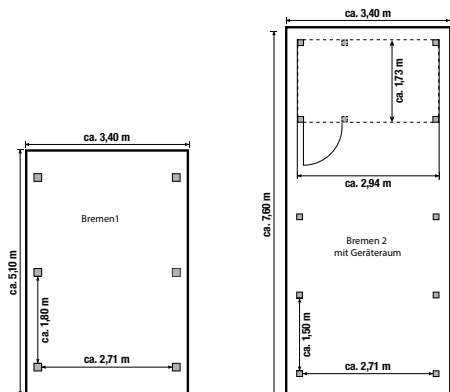

„Bremen 1“, Dach aus PVC Anthrazit

Ca. B 340 x L 510 cm. Mit 6 Pfosten (ca. 11,5 x 11,5 x H 210 cm). (ZL 882158)

ab **999.00**

„Bremen 1“, Dach Aluminium blank

Ca. B 340 x L 510 cm. Mit 6 Pfosten (ca. 11,5 x 11,5 x H 210 cm). (ZL 882047)

ab **1.199.00**

„Bremen 2“, Dach Aluminium blank

Ca. B 340 x L 760 cm. Mit 10 Pfosten (ca. 11,5 x 11,5 x H 210 cm). (ZL 882048)

ab **1.699.00**



Geräteraum für „Bremen 2“

Bausatz, ca. B 294 x T 173 cm, Wandstärke 19 mm. Mit Einzeltür, Lichtband aus Acrylglas. (ZL 882049)

ab **899.00**

Statisch erforderliche H-Pfostenanker, schwer, 91/6/600 mm, feuerverzinkt. Nicht im Lieferumfang enthalten. (ZL 816040)

Einzelcarport „Lübeck“ mit Satteldach ☹

Kiefer/Fichte, kesseldruckimprägniert, Einfahrtshöhe ca. 210 cm. Schneelast max. 125 kg pro m². Satteldach ohne Dachpappe.

Statisch erforderliche H-Pfostenanker, besonders schwer, 116/8/800 mm, feuerverzinkt. Nicht im Lieferumfang enthalten. (ZL 816510)

„Lübeck 1“ mit Satteldach

Ca. B 340 x L 510 cm. Mit 6 Pfosten (ca. 11,5 x 11,5 x H 210 cm). (ZL 882144)

ab **1.499.00**

Bedarf Dachpappe: 3 Rollen à 10 m.
Bedarf Bitumenschindeln: 7 Pakete à 3 m².

„Lübeck 2“ mit Satteldach

Ca. B 340 x L 760 cm. Mit 10 Pfosten (ca. 11,5 x 11,5 x H 210 cm). (ZL 882145)

ab **1.999.00**

Bedarf Dachpappe: 4 Rollen à 10 m.
Bedarf Bitumenschindeln: 10 Pakete à 3 m².

Geräteraum für „Lübeck 2“

Bausatz, ca. B 294 x T 173 cm, Wandstärke 19 mm. Mit Einzeltür, Lichtband aus Acrylglas. (ZL 882049)

ab **899.00**

Statisch erforderliche H-Pfostenanker, schwer, 91/6/600 mm, feuerverzinkt. Nicht im Lieferumfang enthalten. (ZL 816040)



☹ Lieferzeit auf Anfrage

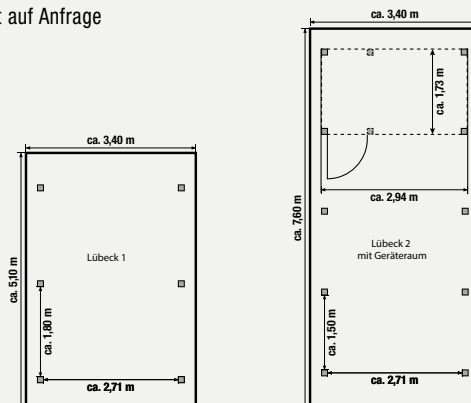



„Hamburg 1“ mit seitlichem Geräteraum



„Hamburg 1“



„Hamburg 2“ mit Geräteraum

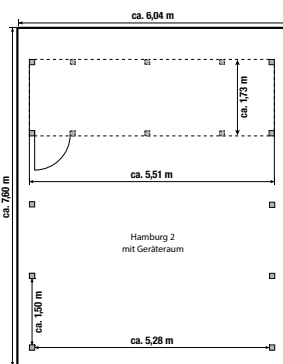
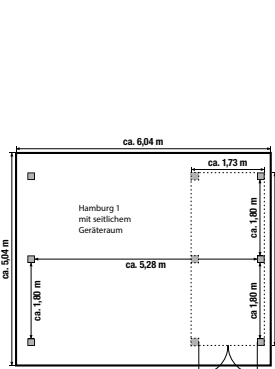

„Köln 2“ mit Geräteraum



„Köln 1“

Doppelcarport „Köln“

Kiefer/Fichte, kesseldruckimprägniert, Einfahrtshöhe ca. 210 cm. Mit Dacheindeckung aus Aluminium, blank. Schneelast max. 85 kg pro m².

Statisch erforderliche H-Pfostenanker, besonders schwer, 116/8/800 mm, feuerverzinkt. Nicht im Lieferumfang enthalten. (ZL 816510)

„Köln 1“

Ca. B 604 x L 504 cm. Mit 6 Pfosten (ca. 11,5 x 11,5 x H 210 cm) und 2 Leimholzbogen. (ZL 882140)

ab **2.199.00**

„Köln 2“

Ca. B 604 x L 760 cm. Mit 8 Pfosten (ca. 11,5 x 11,5 x H 210 cm) und 2 Leimholzbogen. (ZL 882141)

ab **2.999.00**

Geräteraum für „Köln 2“

Bausatz, ca. B 551 x T 173 cm, Wandstärke 19 mm. Mit Einzeltür, Lichtband aus Acrylglas. (ZL 882056)

ab **1.249.00**

Statisch erforderliche H-Pfostenanker, schwer, 91/6/600 mm, feuerverzinkt. Nicht im Lieferumfang enthalten. (ZL 816040)

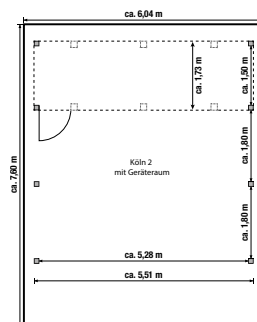
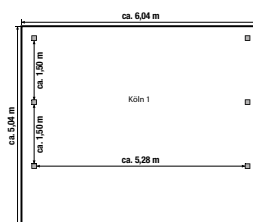

Doppelcarport „Hamburg“

Kiefer/Fichte, kesseldruckimprägniert, Einfahrtshöhe ca. 210 cm. Schneelast max. 85 kg pro m².

Statisch erforderliche H-Pfostenanker, besonders schwer, 116/8/800 mm, feuerverzinkt. Nicht im Lieferumfang enthalten. (ZL 816510)

„Hamburg 1“, Dach aus PVC Anthrazit

Ca. B 604 x L 504 cm. Mit 6 Pfosten (ca. 11,5 x 11,5 x H 210 cm). (ZL 882142)

ab **1.799.00**

„Hamburg 1“, Dach aus Aluminium blank

Ca. B 604 x L 504 cm. Mit 6 Pfosten (ca. 11,5 x 11,5 x H 210 cm). (ZL 882130)

ab **1.999.00**

Seitlicher Geräteraum für „Hamburg 1“

Ca. B 173 x T 395 cm, Wandstärke ca. 19 mm, mit Doppeltür. (ZL 882205)

ab **999.00**

„Hamburg 2“, Dach aus Aluminium blank

Ca. B 604 x L 760 cm. Mit 10 Pfosten (ca. 11,5 x 11,5 x H 210 cm). (ZL 882055)

ab **2.849.00**

Geräteraum für „Hamburg 2“

Bausatz, ca. B 551 x T 173 cm, Wandstärke 19 mm. Mit Einzeltür, Lichtband aus Acrylglas. (ZL 882056)

ab **1.249.00**

Statisch erforderliche H-Pfostenanker, schwer, 91/6/600 mm, feuerverzinkt. Nicht im Lieferumfang enthalten. (ZL 816040)

☺ Lieferzeit auf Anfrage



Wohnmobil-Einzelcarport „Bremen 2“

Wohnmobil-Einzelcarport „Bremen“ * ☺

Kiefer/Fichte, kesseldruckimprägniert, Einfahrtshöhe ca. 293 cm. Schneelast max. 85 kg pro m².

Statisch erforderliche H-Pfostenanker, besonders schwer, 116/8/800 mm, feuerverzinkt. Nicht im Lieferumfang enthalten. (ZL 816510)

Wohnmobil-Einzelcarport „Bremen 1“ (o. Abb.) *

Dacheindeckung PVC Anthrazit
Ca. B 340 x L 510 cm. Mit 6 Pfosten
(ca. 11,5 x 11,5 x H 290 cm).
(ZL 882206)

ab **1.099.00**

Wohnmobil-Einzelcarport „Bremen 1“ (o. Abb.) *

Dacheindeckung aus Aluminium, blank
Ca. B 340 x L 510 cm. Mit 6 Pfosten
(ca. 11,5 x 11,5 x H 290 cm).
(ZL 882207)

ab **1.349.00**

Wohnmobil-Einzelcarport „Bremen 2“ *

Dacheindeckung aus Aluminium, blank
Ca. B 340 x L 760 cm. Mit 10 Pfosten
(ca. 11,5 x 11,5 x H 290 cm).
(ZL 882208)

ab **1.849.00**

* Eine Verkleidung der Pfostenzwischenräume mit Wandelementen oder Geräteräumen ist statisch nicht zulässig.

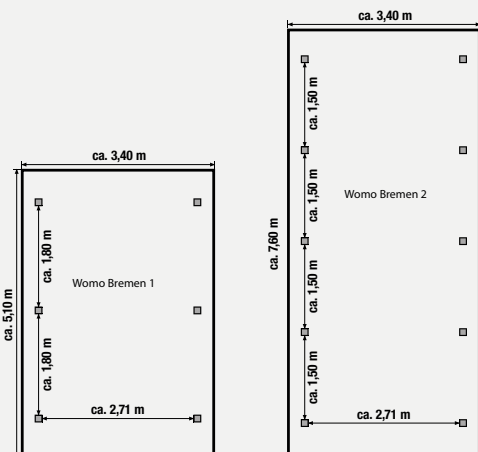

Wohnmobil-Doppelcarport „Hamburg“ * ☺

Kiefer/Fichte, kesseldruckimprägniert, Einfahrtshöhe ca. 293 cm. Schneelast max. 85 kg pro m².

Statisch erforderliche H-Pfostenanker, besonders schwer, 116/8/800 mm, feuerverzinkt. Nicht im Lieferumfang enthalten. (ZL 816510)

Wohnmobil-Doppelcarport „Hamburg 1“ *

Dacheindeckung PVC Anthrazit (o. Abb.)
Ca. B 604 x L 504 cm. Mit 6 Pfosten
(ca. 11,5 x 11,5 x H 290 cm).
(ZL 882209)

ab **1.799.00**

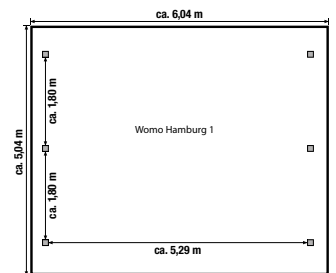

Wohnmobil-Doppelcarport „Hamburg 1“ *

Dacheindeckung aus Aluminium, blank (o. Abb.)
Ca. B 604 x L 504 cm. Mit 6 Pfosten
(ca. 11,5 x 11,5 x H 290 cm).
(ZL 882210)

ab **2.099.00**

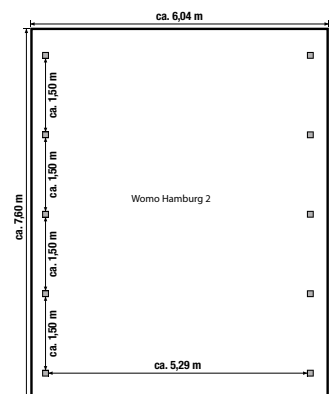

Wohnmobil-Doppelcarport „Hamburg 2“ *

Dacheindeckung aus Aluminium, blank (o. Abb.)
Ca. B 604 x L 760 cm. Mit 10 Pfosten
(ca. 11,5 x 11,5 x H 290 cm).
(ZL 882211)

ab **2.899.00**

☺ Lieferzeit auf Anfrage

Einzelcarport „Nürnberg Modern 1“ ☹

Fichte naturbelassen. Ca. B 360 x T 510 cm.
Einfahrtshöhe ca. 210 cm. 6 Leimholz-Pfosten
(ca. 12 x 12 x H 210 cm) und Dacheindeckung
aus Holz, Schneelast max. 125 kg pro m².
Ohne Dachpappe.
(ZL 882273)

ab **1.799.00**

Bedarf Dachpappe: 3 Rollen à 10 m.

Wandelement für**„Nürnberg Modern 1“** ☹

Ca. B 168 x H 189 cm.
(ZL 882279)

249.00

Statisch erforderliche H-Pfostenanker,
besonders schwer, 121/8/800 mm, feuer-
verzinkt. Nicht im Lieferumfang enthalten.
(ZL 816709)

☹ Lieferzeit auf Anfrage

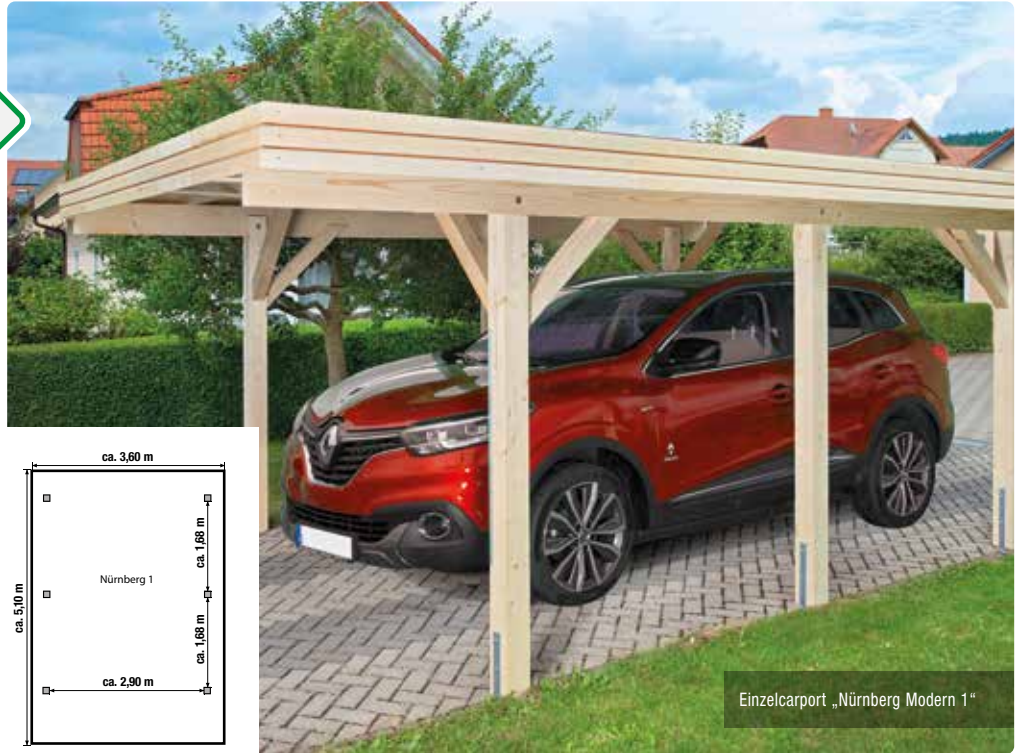

Einzelcarport „Nürnberg Modern 1“



Einzelcarport „Nürnberg Modern 2“ mit Geräteraum

Einzelcarport „Nürnberg Modern 2“ ☹

Fichte naturbelassen. Ca. B 360 x T 760 cm. Einfahrtshöhe
ca. 210 cm. 10 Leimholz-Pfosten (ca. 12 x 12 x H 210 cm)
und Dacheindeckung aus Holz, Schneelast max. 125 kg pro m².
Ohne Dachpappe.
(ZL 882274)

ab **2.499.00**

Bedarf Dachpappe: 4 Rollen à 10 m.

Statisch erforderliche H-Pfostenanker, besonders schwer,
121/8/800 mm, feuerverzinkt. Nicht im Lieferumfang
enthalten. (ZL 816709)

Wandelement für „Nürnberg Modern 2“ ☹

Ca. B 168 x H 189 cm.
(ZL 882279)

249.00**Geräteraum für „Nürnberg Modern 2“** ☹

Ca. B 316 x T 193 cm.
(ZL 882275)

1.349.00

☹ Lieferzeit auf Anfrage

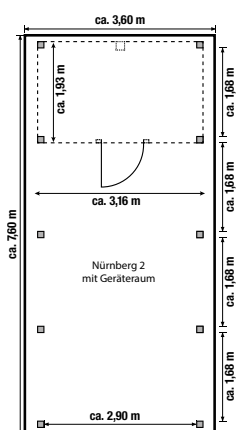

Doppelcarport „Heidelberg Modern 1“ ☺

Fichte naturbelassen. Ca. B 600 x T 510 cm. Einfahrtshöhe ca. 210 cm. 6 Leimholz-Pfosten (ca. 12 x 12 x H 210 cm) und Dacheindeckung aus Holz, Schneelast max. 125 kg pro m². Ohne Dachpappe. (ZL 882276)

ab **2.899.00**

Bedarf Dachpappe: 5 Rollen à 10 m.

Wandelement für „Heidelberg Modern 1“ ☺

Ca. B 168 x H 189 cm. (ZL 882279)

249.00

Statisch erforderliche H-Pfostenanker, besonders schwer, 121/8/800 mm, feuerverzinkt. Nicht im Lieferumfang enthalten. (ZL 816709)

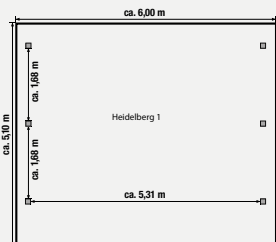

„Heidelberg 1“



Gestaltungsbeispiel



„Heidelberg Modern 2“ mit Geräteraum

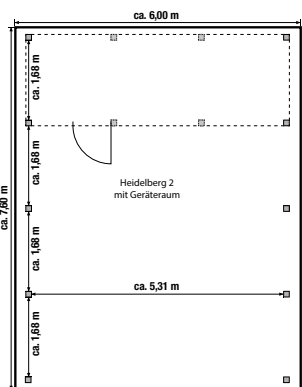

Doppelcarport „Heidelberg Modern 2“ ☺

Fichte naturbelassen. Ca. B 600 x T 760 cm. Einfahrtshöhe ca. 210 cm. 10 Leimholz-Pfosten (ca. 12 x 12 x H 210 cm) und Dacheindeckung aus Holz, Schneelast max. 125 kg pro m². Ohne Dachpappe. (ZL 882277)

ab **3.899.00**

Bedarf Dachpappe: 6 Rollen à 10 m.

Statisch erforderliche H-Pfostenanker, besonders schwer, 121/8/800 mm, feuerverzinkt. Nicht im Lieferumfang enthalten. (ZL 816709)

Wandelement für „Heidelberg Modern 2“ ☺

Ca. B 168 x H 189 cm. (ZL 882279)

249.00

Geräteraum für „Heidelberg Modern 2“ ☺

Ca. B 556 x T 193 cm. (ZL 882278)

1.999.00

☺ Lieferzeit auf Anfrage



„Erding 2“ mit Geräteraum

Einzelcarport „Erding“ Douglasie ☹

Aus Douglasien-Holz naturbelassen. Einfahrtshöhe ca. 218 cm. Mit Leimholz-Pfosten (ca. 11,5 x 11,5 x H 210 cm).

Statisch erforderliche H-Pfostenanker, besonders schwer, 116/8/800 mm, feuerverzinkt. Nicht im Lieferumfang enthalten. (ZL 816510)

„Erding 1“, PVC-Dacheindeckung

Ca. B 338 x T 572 cm. Mit 8 Leimholz-Pfosten, Dacheindeckung aus PVC, Schneelast: max. 105 kg pro m². (ZL 882181)

ab **1.899.00**

„Erding 1“, Alu-Dacheindeckung

Ca. B 338 x T 572 cm. Mit 8 Leimholz-Pfosten, Schneelast: max. 105 kg pro m². (ZL 882182)

ab **2.199.00**

„Erding 2“, Alu-Dacheindeckung

Ca. B 338 x T 762 cm. Mit 10 Leimholz-Pfosten, Schneelast: max. 105 kg pro m². (ZL 882183)

ab **2.699.00**

„Erding 3“, Alu-Dacheindeckung (o. Abb.)

Ca. B 338 x T 572 cm. Mit 8 Leimholz-Pfosten, Schneelast: max. 200 kg pro m². (ZL 882184)

ab **2.299.00**

„Erding 4“, Alu-Dacheindeckung (o. Abb.)

Ca. B 338 x T 762 cm. Mit 10 Leimholz-Pfosten, Schneelast: max. 200 kg pro m². (ZL 882185)

ab **2.799.00**

Geräteraum für „Erding 2 oder 4“

Aus Douglasien-Holz naturbelassen, ca. B 294 x T 173 cm, mit Tür und Lichtband aus bruchsicherem Acrylglas. Bausatz, mit Bodendeckelschalung. (ZL 882186)

ab **1.499.00**

Bausätze für den individuellen Ausbau (o. Abb.)

Aus Douglasien-Holz naturbelassen, mit Bodendeckelschalung.

Seitenwand-Bausatz für Carport „Erding 1 - 4“ ☹

Ca. B 130 x H 190 cm. (ZL 882032)

259.00

Seitenwand-Bausatz für Carport „Erding 1 - 4“ ☹

Ca. B 150 x H 190 cm. (ZL 882029)

259.00

Seiten- oder Rückwand-Bausatz für Carport „Erding 2 + 4“ ☹

Ca. B 168 x H 190 cm. (ZL 882033)

289.00

Pfosten ☹

Mit Wechsel für Rückwand. (ZL 882034)

Stk. **139.00**

Leimholzbogen ☹

Ca. 8,5 x 12 cm. (ZL 882024)

Stk. **289.00**

#gartenwelten

CARPORT? ODER BIKEPORT? WARUM NICHT BEIDES?

Ein Carport schützt unser Auto zuverlässig vor Regen, Schnee und Sonne, und gleichzeitig bleibt die Luftzirkulation erhalten, sodass Feuchtigkeit schnell trocknen kann. Besonders praktisch ist der Anbau, dort ist z.B. Platz für unsere komplette Fahrradausrüstung. Als nächstes wollen wir uns noch ein paar Solarpanels auf das Carportdach montieren, so können wir unsere E-Bikes auch direkt laden.

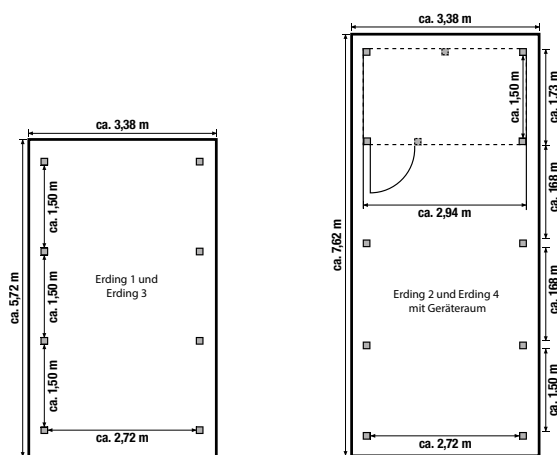

„Erding 1“



„Stuttgart 2“ mit Geräteraum

Doppelcarport „Stuttgart“ Douglasie ☹

Aus Douglasien-Holz naturbelassen. Einfahrtshöhe ca. 218 cm.
Dacheindeckung aus Aluminium, blank.

Statisch erforderliche H-Pfostenanker, besonders schwer, 116/8/800 mm,
feuerverzinkt. Nicht im Lieferumfang enthalten. (ZL 816510)

„Stuttgart 1“

Ca. B 604 x L 508 cm. Mit 6 Leimholz-Pfosten (ca. 11,5 x 11,5 x H 210 cm)
und 2 Leimholzbögen. Schneelast: max. 105 kg pro m².
(ZL 882028) ab **3.299.00**

„Stuttgart 2“

Ca. B 604 x L 760 cm. Mit 8 Leimholz-Pfosten (ca. 11,5 x 11,5 x H 210 cm)
und 2 Leimholzbögen. Schneelast: max. 105 kg pro m².
(ZL 882062) ab **4.599.00**

„Stuttgart 3“ (o. Abb.)

Ca. B 604 x L 508 cm. Mit 8 Leimholz-Pfosten
(ca. 11,5 x 11,5 x H 210 cm). Schneelast: max. 200 kg pro m².
(ZL 882152) ab **3.799.00**

„Stuttgart 4“ (o. Abb.)

Ca. B 604 x L 760 cm. Mit 10 Leimholz-Pfosten
(ca. 11,5 x 11,5 x H 210 cm). Schneelast: max. 200 kg pro m².
(ZL 882153) ab **5.499.00**

Geräteraum für „Stuttgart 2 oder 4“

Aus Douglasien-Holz naturbelassen, mit Bodendeckelschalung.
Ca. B 551 x T 173 cm. Mit Tür und Lichtband aus Acrylglas. Bausatz.
(ZL 882063) ab **2.299.00**

Bausätze für den individuellen Ausbau (o. Abb.)

Aus Douglasien-Holz naturbelassen, mit Bodendeckelschalung.

Seitenwand-Bausatz für Carport „Stuttgart 1 + 3“ ☹

Ca. B 130 x H 190 cm. (ZL 882032) **259.00**

Seitenwand-Bausatz für Carport „Stuttgart 2 + 4“ ☹

Ca. B 150 x H 190 cm. (ZL 882029) **259.00**

**Seiten- oder Rückwand-Bausatz
für Carport „Stuttgart 1 - 4“** ☹

Ca. B 168 x H 190 cm. (ZL 882033) **289.00**

Pfosten ☹

Mit Wechsel für Rückwand. (ZL 882034) Stk. **139.00**

Leimholzbogen ☹

Ca. 8,5 x 12 cm. (ZL 882024) Stk. **289.00**

☹ Lieferzeit auf Anfrage



„Stuttgart 1“

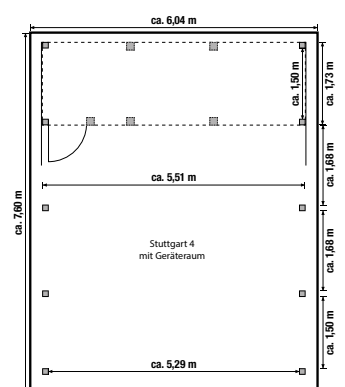
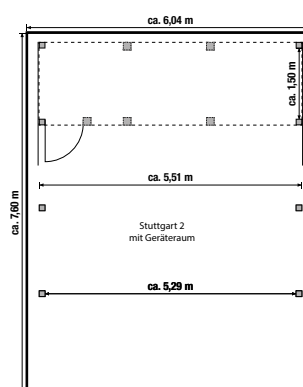
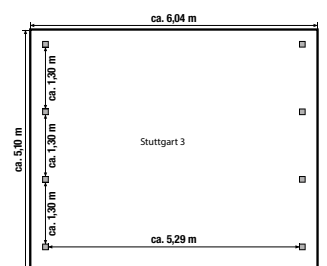
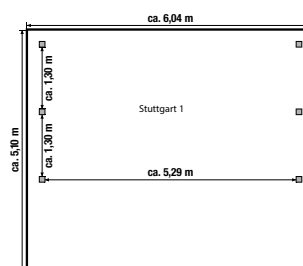

Sandkasten „Phil“

Kiefer/Fichte, kesseldruckimprägniert, Bausatz,
ca. 140 x 140 cm, 20 mm starke Bretter, Sitzbrett
ca. 120 mm breit, inkl. Holzabdeckung.
(ZL 883385)

ab **89.95**

Bedarf Spielsand (2/3 Füllung):
16 Säcke à 25 kg.

**Klettertor**

Kiefer/Fichte, kesseldruckimprägniert, Bausatz,
Aufbaumaße ca. B 200 x T 60 x H 207 cm. Mit vier
Pfosten, ca. 7 x 7 cm stark. Vielseitiger Spielplatz
für Kinder. Mit Kletterwand, Sprossenleiter und Tornetz.
(ZL 883524)

99.99**Kinderspielanlage „Arno“**

Kiefer/Fichte, kesseldruckimprägniert, Bausatz, Aufbau-
maße ca. B 425 x T 190 cm, H 220 cm. Podesthöhe
ca. 145 cm. Mit 10 cm Rundholz-Standpfosten und
Schaukelbalken. Inkl. 2 Schaukelbrettern, Strickleiter
und Leitern.
(ZL 883408)

(Ohne Rutsche) ab **209.00****Wellenrutsche**, Kunststoff, ca. 265 cm lang.

Blau (ZL 883410)

Rot (ZL 883528)

Stk. **109.00**Solange
der Vorrat
reicht
Rundholz



NEU

Kinderspielanlage „Enija“ mit Kletteranbau

Kinderspielanlage „Enija“

Kiefer/Fichte, kesseldruckimprägniert, Bausatz, Aufbaumaße ca. B 350 x T 200 cm, H 300 cm, Podesthöhe ca. 145 cm, mit 7 x 7 cm Kantholz-Standpfosten und Rundholz-Schaukelbalken, inkl. Doppelschaukel, Leiter und Sandkasten. (ZL 883452)

(Ohne Rutsche und Kletteranbau) ab **369.00****Passender Kletteranbau für „Enija“**

Sprossenwand mit 10 bunten Klettersteinen aus Kunststoff, Strickleiter mit Rundhölzern, Hangelgerüst mit roten beschichteten Reckstangen. 140 x 70 x 150 cm. (ZL 883531)

199.00**Wellenrutsche, Kunststoff, ca. 265 cm lang.**

Blau (ZL 883410)

Rot (ZL 883528)

Stk. **109.00**

Wellenrutsche in Rot, 220 oder 265 cm lang.



Kantholz

Rundholz

Kinderspielanlage „Enija“ mit Wellenrutsche

Kinderspielhaus „Nick“

Fichte naturbelassen, Bausatz, Sockelmaß komplett ca. B 180 x T 180 x H 170 cm, inkl. Fußboden und Sprossenfenster. Ohne Dachpappe. (ZL 883215)

ab **549.00**

Die abgebildeten Spielgeräte sind: „Geeignet für Kinder im Alter von 3 - 14 Jahren.“ (Ausnahme Rutschen: 3 - 10 Jahre). „Nur für den privaten Hausgebrauch im Freien bestimmt.“



Stelzenhaus „Jörg“

Kiefer/Fichte, kesseldruckimprägniert, Bausatz, Spielhaus auf 4 Pfosten, ca. 7 x 7 cm stark. Sockelmaß Haus ca. B 120 x T 120 cm, plus Terrasse ca. 70 cm. Maß komplett inkl. Dachüberstand ca. B 145 x T 190 x H 285 cm. Podesthöhe ca. 125 cm. Inkl. Leiter. Ohne Dachpappe. (ZL 883370)

(Ohne Rutsche) ab **419.00**

Wellenrutsche, Kunststoff, ca. 220 cm lang.

Blau (ZL 883451)

Rot (ZL 883527)

Stk. **89.95**

**Stelzenhaus „Achim“**

Fichte naturbelassen, Bausatz, Spielhaus auf 4 Pfosten, ca. 7 x 7 cm stark. Sockelmaß/Aufbauhöhe Haus ca. B 180 x T 190 x H 287 cm, Podesthöhe ca. 125 cm. Mit Leiter, Tür und Sprossenfenstern. Ohne Dachpappe und Anbau. (ZL 883203)

(Ohne Rutsche) ab **749.00**

Schaukelanbau für Stelzenhaus „Achim“

ca. 241 x 208 x 215 cm.
(ZL 883523)

219.00

Wellenrutsche (o. Abb.), Kunststoff, ca. 220 cm lang.

Blau (ZL 883451)

Rot (ZL 883527)

Stk. **89.95**



Blumenkästen „Toscana“, kesseldruckimprägniert

Blumenkasten „Toscana“

Kiefer/Fichte, kesseldruckimprägniert oder pinienfarbig lasiert.
Mit stabiler Folie ausgeschlagen, ca. 35 cm hoch.

1	Quadratisch	ca. 40 x 40 cm	kesseldruckimprägniert	(ZL 885259)	54.95
			pinienfarbig lasiert	(ZL 885269)	64.95
2	6-eckig	ca. 50 x 50 cm	kesseldruckimprägniert	(ZL 885262)	64.95
			pinienfarbig lasiert	(ZL 885273)	69.95
3	Rechteckig	ca. 90 x 40 cm	kesseldruckimprägniert	(ZL 885260)	79.95
			pinienfarbig lasiert	(ZL 885270)	89.95
4	Rechteckig	ca. 120 x 40 cm	kesseldruckimprägniert	(ZL 885261)	89.95



Blumenkästen „Toscana“, pinienfarbig lasiert

**NEU**

Blumenkasten „Bali“ mit Rhombussichtschutz und 2 Einhäng-Blumenkästen

Rhombus-Sichtschutz-
element baugleich zu
Sichtschutzzaun
„Bali“ auf Seite 21.

**Blumenkasten „Bali“ Lärche
mit Rhombussichtschutz**

Lärche naturbelassen, ca. B 90 x T 40 x H 150 cm,
Lamellen des Sichtschutz ca. 24 x 77 mm, glatt
gehobelt, Bausatz, inkl. Pflanzfolie. Mit optionalem
Blumenkasten zum einfachen einhängen und deko-
rieren.

(ZL 815031)

99.95**Passender Einhäng-Blumenkasten für „Bali“**

Ca. B 40 x T 16 x H 16 cm

(ZL 815032)

19.95

Blumenkasten mit Rankgitter gerade

Kiefer/Fichte, kesseldruckimprägniert, pinienfarbig lasiert oder 2-fach lasiert, Grau. Bausatz, ca. B 120 x T 40 x H 170 cm. Inkl. Folie.

Blumenkasten mit Rankgitter gerade

kesseldruckimprägniert	(ZL 885166)	79.95
pinienfarbig lasiert	(ZL 885189)	89.95
2-fach lasiert, Grau	(ZL 885468)	99.95



Blumenkasten mit Rankgitter gerade, pinienfarbig lasiert



Blumenkasten mit Rankgitter gerade, kesseldruckimprägniert



Blumenkasten mit Rankgitter gerade, 2-fach lasiert, Grau



Flexi-Board

Kiefer/Fichte, kesseldruckimprägniert, 29 Latten à ca. 16 x 68 mm, an zwei verzinkte Drähte geheftet. Rolle ca. L 200 x H 30 cm. (ZL 886301)

Rolle **9.95**
lfdm. 5.00

Pflanzstab

Kiefer/Fichte, kesseldruckimprägniert. Einseitig angespitzt, ca. 3,2 x 3,2 cm, quadratisch, ca. 150 cm lang. (252 ZL 886139)

Stk. **2.99**



Baumpfahl
Kiefer/Fichte, kesseldruckimprägniert. Gleichmäßig rund gefräst und angespitzt.

Ca. 150 cm lang,
ca. Ø 4,6 cm.
(100 ZL 886120)

Stk. **5.95**

Ca. 200 cm lang,
ca. Ø 7 cm.
(100 ZL 886125)

Stk. **9.95**

Ca. 250 cm lang,
ca. Ø 7 cm.
(100 ZL 886130)

Stk. **12.95**

NEU



Flexibles Gärtnern
mit dem mobilen
Hochbeet auf Rollen

Hochbeet auf Rollen

Kiefer naturbelassen, Metallecken schwarz,
ca. 88 x 52 x 70 cm, lenkbare Rollen.
(ZL 885556)

99.95



#gartenwelten

MEIN HOCHBEET VERSORGT DIE GANZE FAMILIE MIT GESUNDEN VITAMINEN

Stilvoll gärtnern lässt es sich mit einem Hochbeet auf Terrasse, Balkon oder sogar der Rasenfläche, ohne dass Du ein Beet anlegen musst. Es macht die Gartenarbeit so viel einfacher: kein lästiges Bücken und die Pflanzen wachsen wunderbar, da die Erde besser durchwärmt wird. Es ermöglicht eine ertragreiche Ernte auch bei schlechten Bodenverhältnissen. Ich hab immer wieder große Freude, eigenes Gemüse und Kräuter anzubauen!



**Hochbeet**

Lärche naturbelassen, Bausatz, inkl. Pflanzfolie für die Seitenwände, ohne Boden.

Ca. B 125 x T 45 x H 80 cm
(6 ZL 885386)

129.00

Ca. B 125 x T 85 x H 80 cm
(passender Frühbeetaufsatz erhältlich)
(6 ZL 885276)

169.00**Frühbeetaufsatz**

Lärche naturbelassen, Bausatz, mit 3-fach feststellbaren Fenstern. Ca. B 119 x T 80 x H 30 cm
(ZL 885525)

109.00

Passend zu Hochbeet Lärche mit 85 cm Tiefe



Ein Hochbeet richtig anlegen

(Angaben für 80-cm-Hochbeete, andere Höhen bitte im Verhältnis anpassen)

Wähle möglichst einen sonnigen, warmen und windgeschützten Standort, am besten auf unversiegeltem Boden, damit keine Staunässe entsteht und nützliche Bodenlebewesen ins Hochbeet einziehen können. Bei Standorten auf Balkonen empfehlen wir das Hochbeet auf Beinen mit Pflanzkasteneinsätzen.

Nach der Platzwahl den Boden ca. 25 cm tief ausschachten und ggf. ein Mausgitter (nicht im Standard-Lieferumfang enthalten) anbringen. Drainage-Schicht aus Ästen, Erde und/oder Rindenmulch in die Grube füllen und verdichten, „on top“ ein Gärtnervlies. Das montierte Hochbeet setzt Du auf den Rand der Grube über die verdichtete Drainage-Schicht. Danach folgt eine ca. 25-cm-Zwischenschicht aus Rasenschnitt, Laub, Gartenabfällen und/oder den Grasboden vom Ausstechen. Die 3. Schicht besteht aus 25 cm unreifem, grobem Kompost, Stroh und/oder Laub und sorgt durch Verrottung für zusätzliche Wärmebildung. Den Abschluss bildet eine ca. 25 cm dicke Humusschicht, am besten gesiebter Feinkompost und Mutterboden im Verhältnis 1:1. Du solltest einige Tage mehrmals gut wässern, damit sich die Schichten setzen und Du vor der Pflanzung ggf. die Deckschicht auffüllen kannst.

Viel Freude mit Deinem Hochbeet!



1. Äste, Erde und/oder Rindenmulch, ca. 25 cm unter dem Hochbeet
2. Mausgitter
3. Gärtnervlies
4. ca. 25 cm Zwischenschicht aus Rasenschnitt, Laub, Gartenabfälle und/oder ausgestochener Grasboden, ca. 25 cm
5. unreifer, grober Kompost, Stroh und/oder Laub, ca. 25 cm
6. Humusschicht, ca. 25 cm, aus gesiebttem Feinkompost und Mutterboden (1:1)

**Hochbeet**

Kiefer/Fichte, kesseldruckimprägniert, im Farbton Teakbraun, Bausatz aus Halbrundriegeln, inkl. Pflanzfolie für die Seitenwände, ohne Boden.

Ca. B 120 x T 120 x H 80 cm
(ZL 885421)

119.00

Ca. B 180 x T 80 x H 80 cm
(ZL 885407)

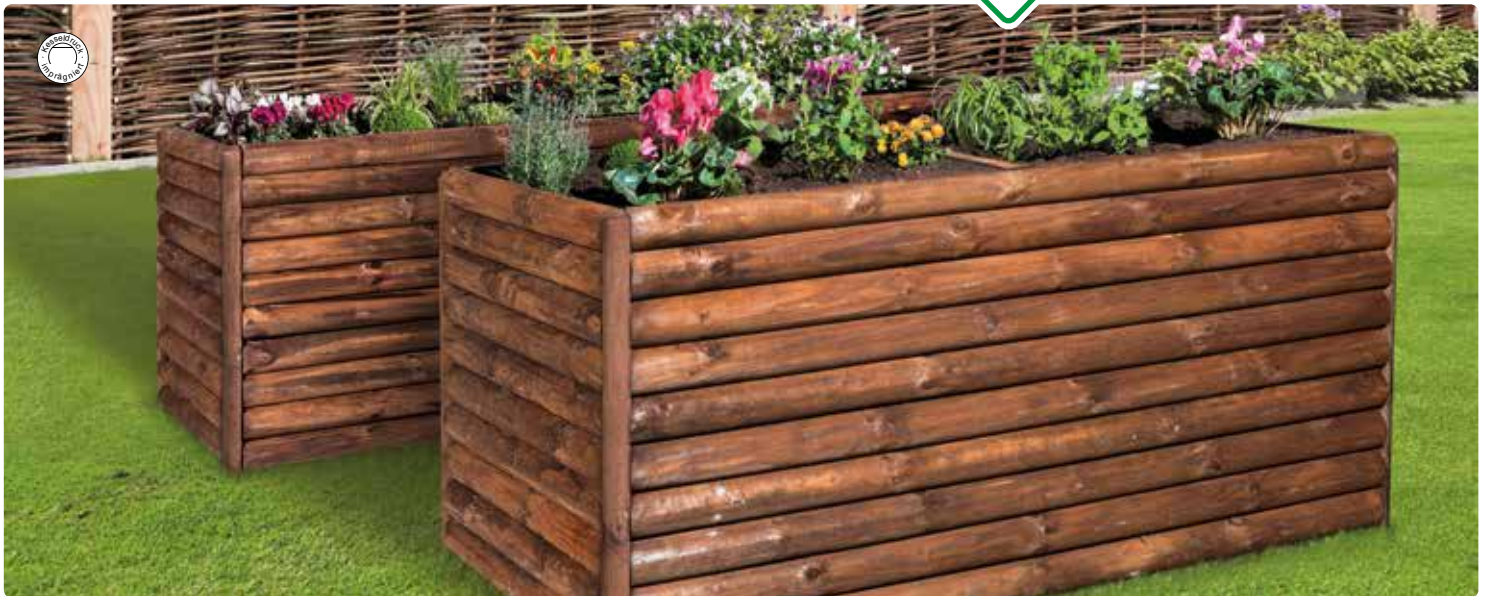
129.00**Hochbeet Rhombus Lärchentön**

Kiefer, kesseldruckimprägniert, im Farbton Lärche. Ca. B 180 x T 80 x H 80 cm. Rhombusleisten ca. 22 x 70 mm glatt gehobelt. Bausatz inkl. Vlies für die Seitenwände, ohne Boden.
(ZL 885541)

149.00

#gartenwelten

GESUND & LECKER AUS DEM EIGENEN GARTEN: GEMISCHTER SALAT MIT FRISCHEN KRÄUTERN



Zutaten:

1 Handvoll gemischter Salatblätter (z. B. Kopfsalat, Rucola, Feldsalat)
1 kleine Gurke
2-3 Tomaten
1 kleine Karotte
Frische Kräuter nach Wahl (z. B. Petersilie, Schnittlauch, Basilikum)
2 EL Olivenöl
1 EL Apfelessig oder Zitronensaft
Salz und Pfeffer
Optional: essbare Blüten (z. B. Kapuzinerkresse)

Zubereitung:

1. Die Salatblätter waschen, trocken tupfen und in mundgerechte Stücke zupfen.
2. Gurke und Karotte in dünne Scheiben oder Streifen schneiden, Tomaten würfeln.
3. Alles in eine Schüssel geben und mit fein gehackten Kräutern bestreuen.
4. Für das Dressing Olivenöl, Essig oder Zitronensaft, Salz und Pfeffer verrühren.
5. Den Salat mit dem Dressing vermengen und nach Belieben mit essbaren Blüten garnieren.



WPC-Hochbeet mit Schneckenschutz

WPC-Hochbeet

WPC im Farbton Anthrazit, Eckleisten aus Aluminium, mit einer Verstrebung für maximale Stabilität, B 160 x T 70 x H 75 cm, Bausatz. Schneckenschutz optional erhältlich. (ZL 885554)

149.00

Passender Schneckenschutz (ZL 885555)

44.95

**Hochbeet**

Kiefer/Fichte, hellgrau gebeizt, inkl. Pflanzfolie,
Bausatz. Ca. B 86 x T 47 x H 76 cm.
(ZL 885533)

79.95**Frühbeet-Aufsatz**

Kiefer/Fichte, hellgrau gebeizt, Bausatz.
Ca. B 85 x T 46 x H 27 cm.
(ZL 885534)

44.95

Passend zu Hochbeet hellgrau gebeizt (ZL 885533)

Pflanztisch mit Unterschrank

Kiefer/Fichte, hellgrau gebeizt, Bausatz.
Arbeitsplatte mit verzinktem Blech, mit
Unterschrank, ca. 42 x 60 cm.
Ca. B 112 x T 47 x H 94 cm.
(ZL 885529)

169.00**Pflanzturm dreistöckig**

Kiefer/Fichte, hellgrau gebeizt,
Bausatz. Ca. B 58 x T 38,5 x
H 118 cm.
(ZL 885527)

89.95

**Gewächshausschrank**

Kiefer/Fichte, hellgrau gebeizt, Öffnungen vorn und oben,
Bausatz. Ca. B 58 x T 43 x H 76 cm.
(ZL 885530)

79.95**Gartenschrank**

hellgrau gebeizt, verzinktes Dach, Bausatz.
Ca. B 77 x T 57 x H 117 cm.
(ZL 885536)

179.00**Gartenschrank**

hellgrau gebeizt, verzinktes Dach, Bausatz.
Ca. B 46 x T 46 x H 160 cm.
(ZL 885535)

159.00

**Rosenarkade „Julia“**

Kiefer/Fichte, pinienfarbig lasiert. Durchgangsbreite ca. 114 cm, Tiefe ca. 47 cm, Aufbauhöhe ca. 214 cm, Bausatz.
(ZL 884797)

109.00

#gartenwelten

ICH LIEBE DEN HERRLICHEN DUFT VON ROSEN



Rosenblüten sind nicht nur wunderschön, sondern auch äußerst vielseitig. Man kann sie für die Dekoration von Hochzeiten und Partys verwenden, indem man sie streut oder zu Kränzen verarbeitet. Auch in der Kosmetik finden sie Anwendung – als beruhigendes Rosenwasser, in Gesichtsmasken oder als Bestandteil von Badezusätzen. Ich persönlich mache daraus am liebsten Tee, Marmelade, aromatische Duftpäckchen oder gönne mir ein duftendes Rosenblütenbad. Auch als Bestandteil von ätherischen Ölen eignen sich Rosenblätter. Ob als Heilmittel, für Kunstprojekte oder als Geschenk – Rosenblüten bieten unzählige kreative Einsatzmöglichkeiten. Probier es aus!

Solange
der Vorrat
reicht

**Pergola „Modern“**

Kiefer/Fichte, grau lasiert, Bausatz, Durchgangsbreite ca. 125 cm, Tiefe ca. 48 cm, Aufbauhöhe ca. 200 cm. Mit Sitzbank.
(ZL 888584)

99.00



Komposter Halbrundriegel

Kiefer/Fichte, kesseldruckimprägniert braun.
Ca. B 120 x T 120 x H 80 cm. Bausatz aus
Halbrundriegeln als Stecksystem.
(ZL 885545)

79.95

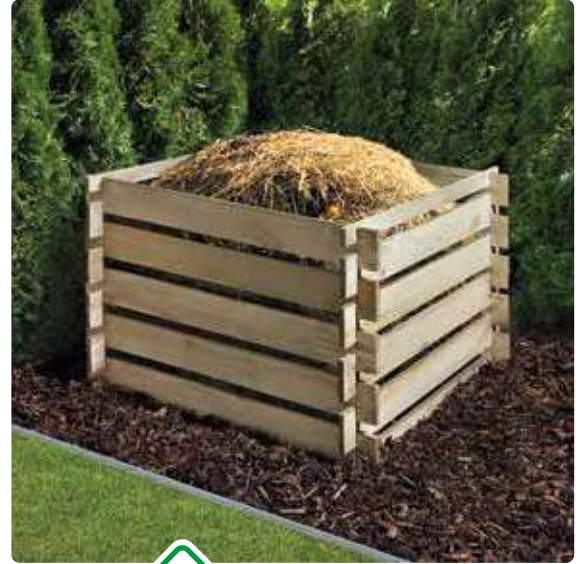

Holzkomposter

Kiefer/Fichte, imprägniert. Bausatz,
ca. B 90 x T 90 x H 68 cm.
(25 ZL 885059)

24.95



Mülltonnenabtrennung

Kiefer, kesseldruckimprägniert grün, ca. B 150 x T 120 x H 90 cm.
Bausatz für zwei 240 Liter Tonnen, mit Rückwand. Praktische
Einhand-Bedienung durch Kette am Deckel.
(ZL 885543)

189.00

Was darf alles in den Kompost?

In den Kompost dürfen biologisch abbaubare Abfälle, die sich zersetzen und zu wertvollem Humus werden. Dazu gehören:

Küchenabfälle:
Obst- und
Gemüseschalen,
Kaffeefilter,
Teebeutel,
Eierschalen

Gartenabfälle:
Gras, Laub, Äste
(gehäckselt),
Pflanzenreste

Sonstiges:
Zeitungspapier (in
kleinen Mengen),
unbedruckte Pappe,
Sägemehl

Nicht in den Kompost gehören
Fleisch, Fisch, Milchprodukte,
gekochte Speisereste, behan-
deltes Holz, Plastik, Metalle und
Glas, da diese die Zersetzung
stören oder Schädlinge
anziehen.

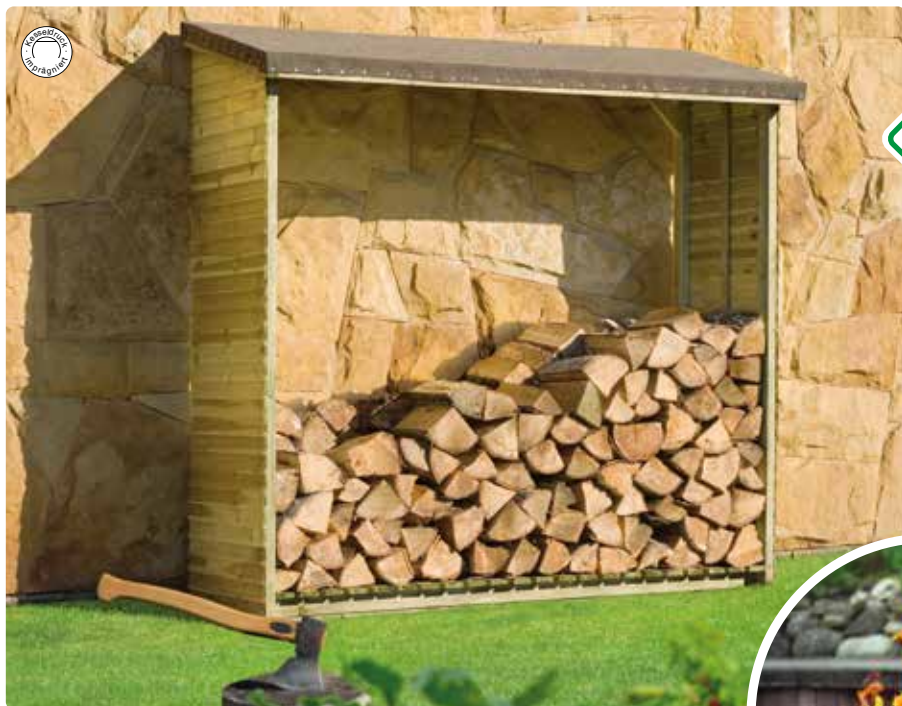

**Kaminholzdach „Basic“**

Kiefer/Fichte, kesseldruckimprägniert. Bausatz aus Dach, Fußboden und zwei Seitenteilen. Ca. B 188 x T 69 x H 183 cm. Inkl. Dachpappe. (11 ZL 885161)

99.95

#gartenwelten

MEIN HOTSPOT - UNSERE GEMÜTLICHE FEUERECKE IM GARTEN

Ein knisterndes Feuer an einem warmen Sommerabend ist für uns alle überhaupt das Größte. Papa hat im Garten einen etwas abgesenkten Bereich für die Feuerstelle ausgehoben und mit Kies aufgefüllt. Das sieht nicht nur super aus, sondern schafft eine schöne, gemütliche Atmosphäre für unsere gemeinsamen Abende dort. Auf der Steinumrandung können wir sitzen und unsere Stockbrote oder Marshmallows ins Feuer halten. Man kann statt der Vertiefung auch ein Podest für die Feuerstelle bauen, hat Papa erzählt. Achtet dabei aber auf einen hitzebeständigen Bodenbelag wie Stein. Wir haben eine Feuerschale aus Metall für das Feuer – sie spendet behagliche Wärme und verbreitet ein stimmungsvolles Licht.

**Kaminholzdach „Standard“**

Kiefer/Fichte, kesseldruckimprägniert grau. Bausatz aus Dach, Boden und Seitenteilen. Ca. B 208 x T 75 x H 200 cm. Inkl. Dachpappe. (ZL 885422)

249.00**Allzweckunterstand**

Kiefer/Fichte, kesseldruckimprägniert. Bausatz, ca. B 199 x T 199 x H 230 cm. Pfosten ca. 7 x 7 cm. Inkl. PVC-Dacheindeckung. Ohne Bodenbefestigung. (ZL 882154)

149.00

**Passende Dichtzaun-
elemente findest
Du auf Seite 24.**

Premium-Bestell-Sortiment

Unser **Premium-Bestell-Sortiment** ist die ideale Ergänzung zu unserem Basis-Sortiment: perfekt für Deine individuellen Projekte rund um Holz im Garten. Von Terrassen über Sichtschutz und Zäune bis hin zu stilvollen Gestaltungselementen, auf den folgenden Seiten findest Du weitere hochwertige Produkte, die teilweise direkt vor Ort oder auf Bestellung verfügbar sind.

Lass Dich von unserer Auswahl inspirieren und schaffe Dir Deinen Traumgarten! Wir freuen uns auf Deine Projekte.



Terrassendielen und -fliesen **76**



Sichtschutzzäune **116**



141 Gartenhäuser



155 Carports und Überdachungen



Gartenzubehör **159**

WUNDERWERK

— est. 1964 —

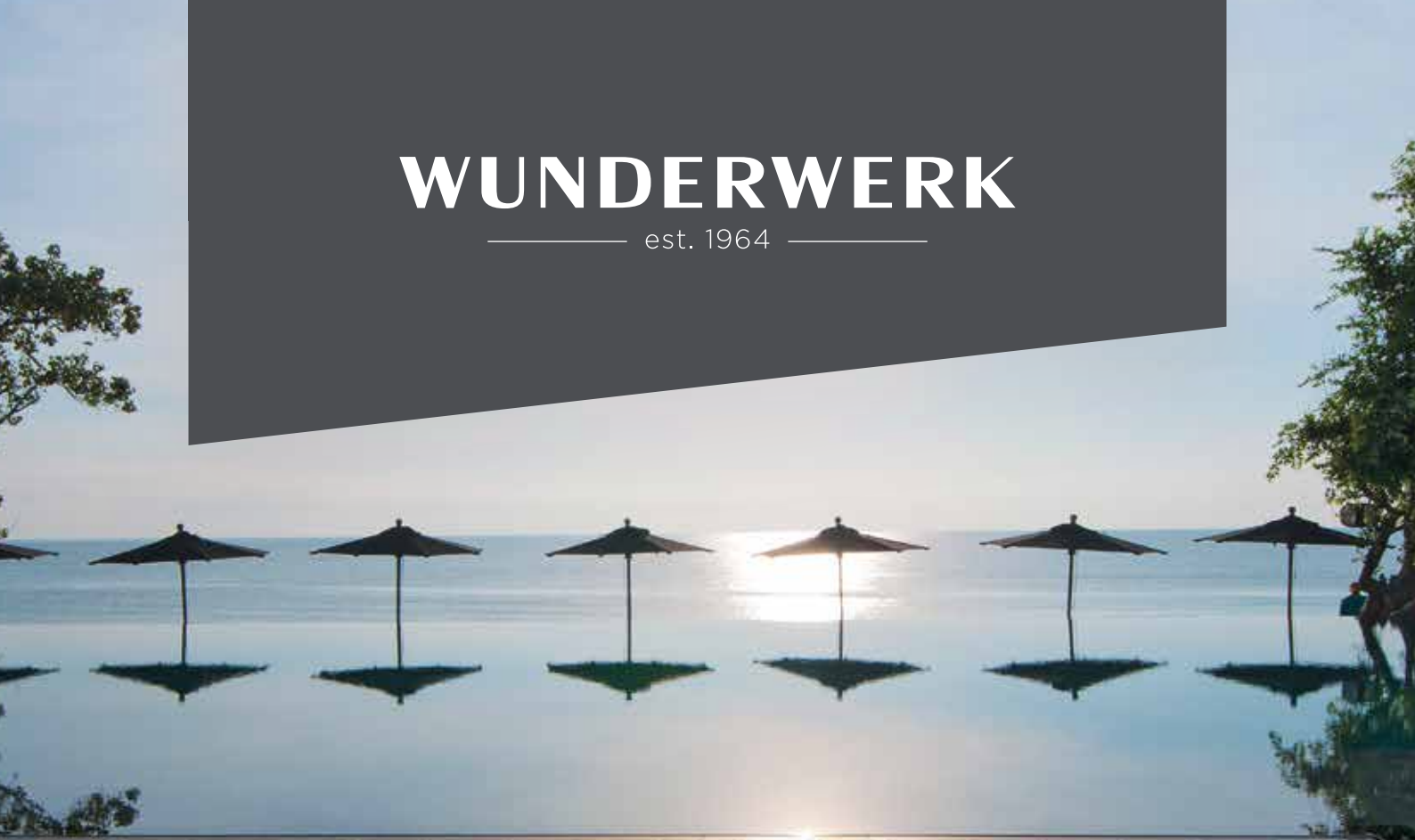

Die Terrassendielen von
WUNDERWERK est. 1964
findest Du ab Seite 7.



TERRASSENDIELEN

Für dauerhaftes Vergnügen



Embla Thermoholz von Weltholz – für stilvolle Terrassen im natürlichen Ambiente

Dimensionsstabil und dauerhaft ist das Thermoholz hervorragend für den Terrassenbau geeignet. Die gute Temperaturbalance und die seidenweiche Oberfläche sorgen dafür, dass das Gehen auf solchen Terrassen sehr angenehm ist.

Durch die thermische Modifizierung entwickeln die nordischen Kiefern, aus nachhaltig bewirtschafteten Wäldern, ihre Vorteile. Die Hölzer sind harzfrei, ungiftig, leicht und in jeder Klimazone verwendbar. Dank des einzigartigen, verdeckten Befestigungssystems kann die Terrasse schnell, einfach und ohne sichtbare Schrauben installiert werden. Die Terrasse besticht durch ein harmonisches und gleichmäßiges Fugenbild. Die holzartentypischen Eigenschaften und Merkmale der Thermoholz-Produkte unterstreichen das stilvolle Erscheinungsbild.

Die Anwendungsbereiche der Produkte von Thermoholz sind vielfältig. Sie umfassen die Gestaltung des Innenraumes sowie des kompletten Außenbereiches z.B. Terrasse und Fassade, reichen von Zäunen und Trennwänden bis hin zur Verkleidung, Sitzbänken im öffentlichen Raum und vieles mehr. Die Auswahl an verschiedenen Oberflächen setzt dem Gestaltungsspielraum keine Grenzen.



Embla Thermokiefer

Nachhaltige und dimensionsstabile Terrassendiele mit glatter und gebürsteter Oberfläche, Thermo-D Kiefer. Harzfrei und ungiftig. Verdeckte PF2-Befestigung. **Maße: 26 x 140 mm**, Längen: 3,30 / 3,60 / 3,90 / 4,20 / 4,50 / 4,80 / 5,10 m.

lfdm. **9.09**



Embla Thermokiefer

Nachhaltige und dimensionsstabile Terrassendiele mit glatter Oberfläche, Thermo-D Kiefer. Harzfrei und ungiftig. Verdeckte PF2-Befestigung. **Maße: 26 x 140 mm**, Längen: 3,0 / 3,6 - 5,1 m.

lfdm. **7.95**



Embla Thermokiefer

Nachhaltige und dimensionsstabile Terrassendiele mit glatter Oberfläche, Thermo-D Kiefer. Harzfrei und ungiftig. Verdeckte PF2-Befestigung. **Maße: 40 x 185 mm**, Längen: 4,20 / 4,80 / 5,10 m.

lfdm. **18.99**



Embla Thermokiefer

Nachhaltige und dimensionsstabile Konstruktions-Latte für Pergola, Rankhilfen für Kletterpflanzen, Trennwänden und Zäunen. **Maße: 42 x 68 mm**, Längen: 3,90 / 4,20 / 4,50 / 4,80 m.

lfdm. **6.39**

PF2-Clips

inkl. Schrauben für Holz- oder Aluminium-Unterkonstruktion, 100 Stk. pro Paket.

Pak. **55.95**



Verdeckte Befestigung



**ke
bo
ny®**

Zukunft ist
aus diesem
Holz!

Die Kebony® Technologie ist ein umweltfreundliches, patentiertes Verfahren aus Norwegen. Es wertet die Eigenschaften von nachhaltigen Weichhölzern durch eine bio-basierte Flüssigkeit auf. Als Ergebnis wird die Zellstruktur des Holzes permanent verändert, es erhält somit Premium-Eigenschaften und eine dunkel-braune Farbe. Alle Kebony Hölzer entwickeln bei direkter Bewitterung mit der Zeit eine attraktive, silbergraue Patina. Kebony ist erhältlich in Clear (im Prinzip astfrei) und in Character mit gesunden sichtbaren Ästen. Alle Produkte sind zertifiziert und haben eine Haltbarkeitsgarantie*.

Kebony – das erste modifizierte Holz mit bauaufsichtlicher Zulassung

Mit den Terrassendielen Kebony Clear (22 x 142 mm / Art-Nr. 2226 und 38 x 140 mm / Art.-Nr. 2522) hat Kebony das erste modifizierte Holz mit der bauaufsichtlichen Zulassung vom Deutschen Institut für Bautechnik auf den Markt gebracht. Damit kann das Produkt auch für tragende Konstruktionen wie Stege oder Brücken eingesetzt werden.

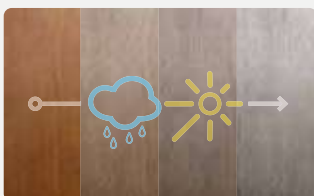

Veränderung unter Bewitterung

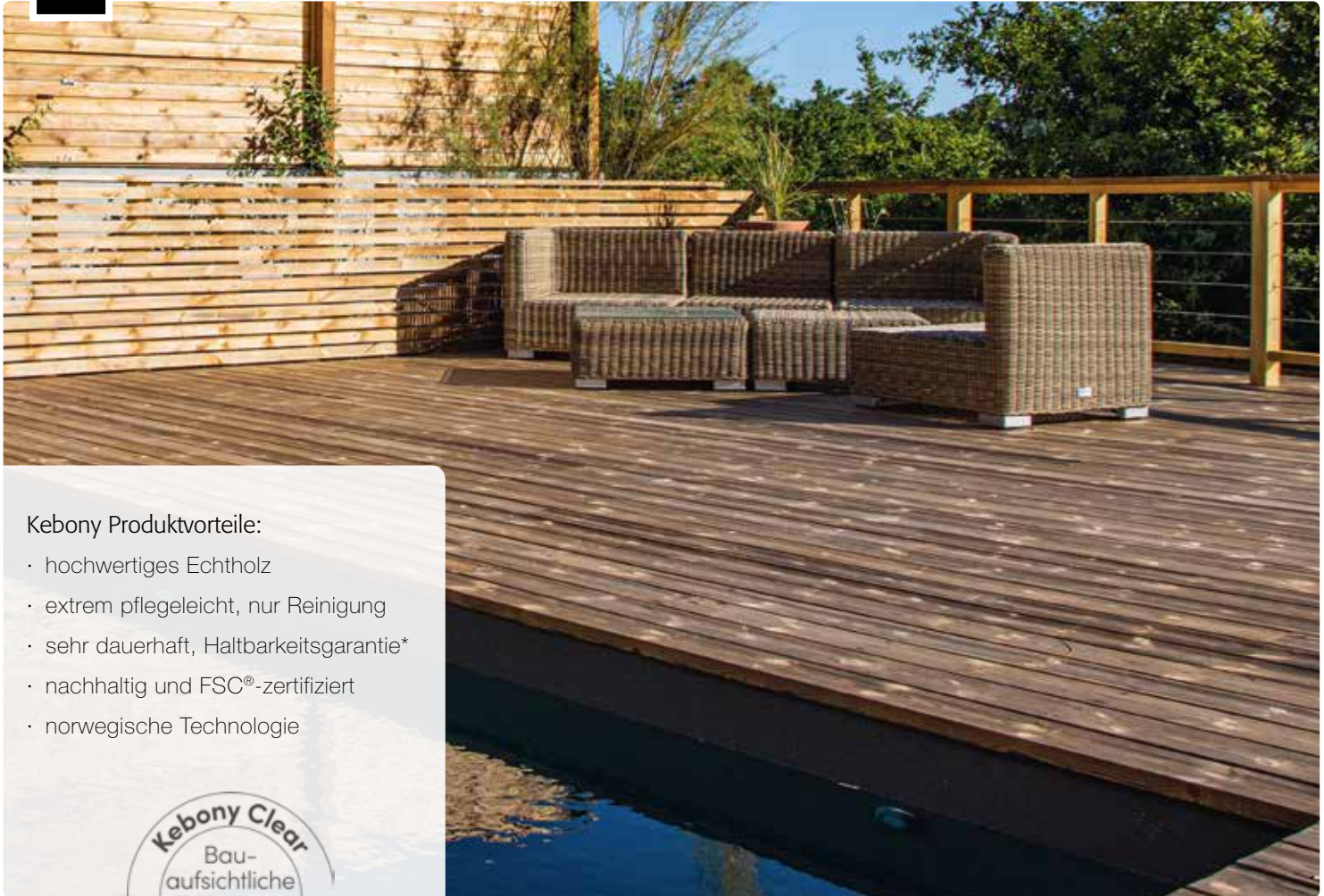

*Bitte erfrage die genauen Garantiebedingungen bei Deinem Fachhändler oder schau auf www.kebony.de nach.

Kebony Produktvorteile:

- hochwertiges Echtholz
- extrem pflegeleicht, nur Reinigung
- sehr dauerhaft, Haltbarkeitsgarantie*
- nachhaltig und FSC®-zertifiziert
- norwegische Technologie



Kebony Clear Terrassendiele
glatt und im Prinzip astfrei, mit bauaufsichtlicher Zulassung,
ca. 2,2 cm stark, 14,2 cm breit.
Längen: 3,00 - 4,80 m (auf Anfrage)
(Art. Nr. 2226)

 lfdm. **24.99**

Kebony Clear Boardwalk
glatt und im Prinzip astfrei, mit bauaufsichtlicher Zulassung,
ca. 3,8 cm stark, 14 cm breit.
Längen: 3,05 - 4,88 m (auf Anfrage)
(Art. Nr. 2522)

 lfdm. **48.49**

Kebony Clear Terrassendiele
glatt, seitlich genutet und im Prinzip astfrei, **ca. 2,2 cm stark, 14,2 cm breit.** Längen: 3,00 - 4,80 m (auf Anfrage)
(Art. Nr. 2131)

 lfdm. **24.99**

Kebony Character Terrassendiele
glatt und gesundastig, **2,8 cm stark, 12 cm breit.** Längen: 3,20 - 5,30 m (auf Anfrage)
(Art. Nr. 1127)

 lfdm. **11.99**

Kebony Character Unterkonstruktion
glatt und gesundastig, ca. 4,8 x 7,3 cm, Längen: 4,10 / 4,70 m (auf Anfrage)
(Art. Nr. 1200)

 lfdm. **12.99**

Kebony Clear Unterkonstruktion
glatt und im Prinzip astfrei, ca. 3,8 x 6,8 cm, Längen: 3,66 / 4,27 / 4,88 m (auf Anfrage)
(Art. Nr. 2480)

 lfdm. **23.29**

Kebony Terrassenclip RASK
Kunststoff, V2A Befestigungsplatte ca. 20 Stk./m² (c/c 50 cm), 125 Stk. mit Schrauben

 Pak. ab **143.99**

Start-/Endclip RASK
Kunststoff, je 20 Stk.

 Pak. **35.29**

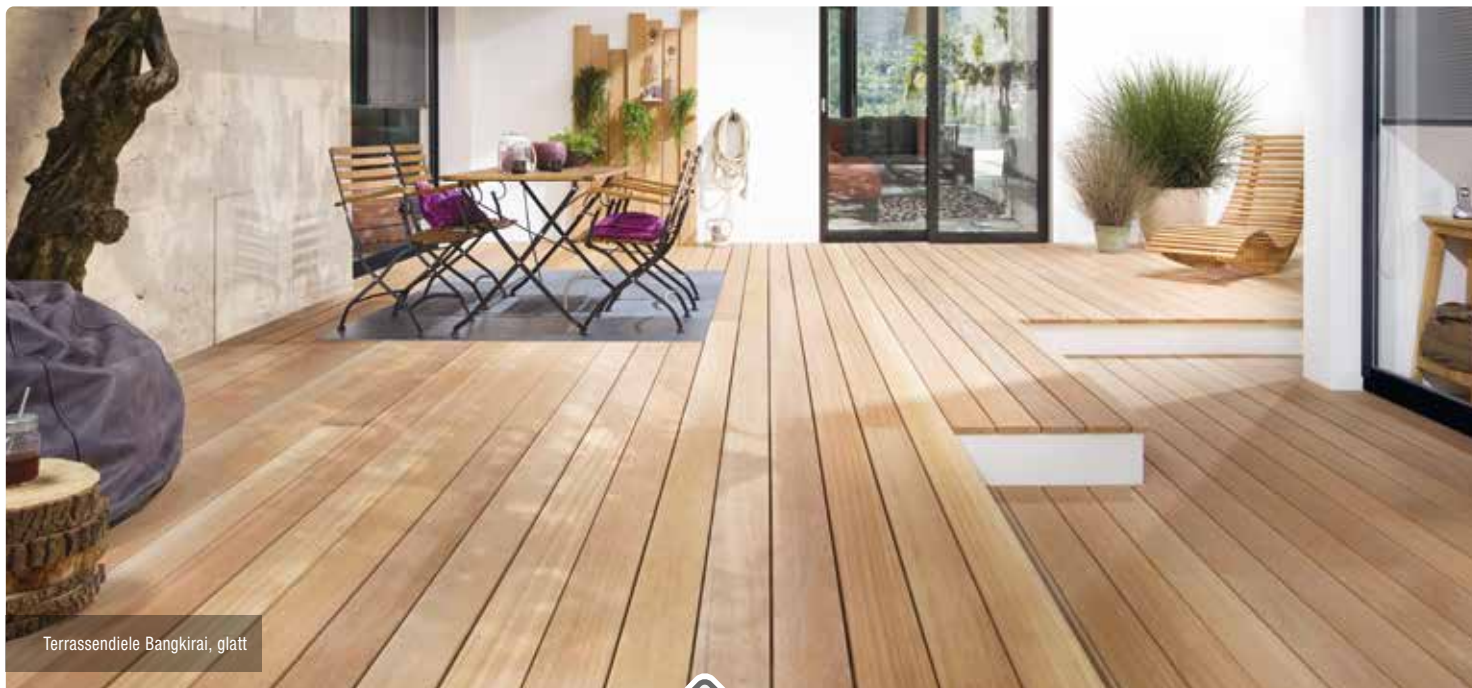

Terrassendiele Bangkirai, glatt

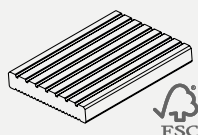

Terrassendiele Bangkirai
Natur, KD, Oberseite genutet,
Unterseite geriffelt.

Ca. 2,1 cm stark, 14,5 cm breit,
in den Längen 183 | 215 | 244 | 305 cm.
(BE 64606800)

lfdm. **15.94**
m² 109.90



Terrassendiele Bangkirai
Natur, KD, Premium,
beidseitig glatt.

Ca. 2,5 cm stark, 14,5 cm breit,
in den Längen 244 | 274 | 305 | 335 |
366 | 396 | 427 | 457 | 488 cm.
(BE 64636000)

lfdm. **16.66**
m² 114.90

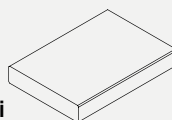

Terrassendiele Bangkirai
Natur, KD, Premium, Oberseite
geschroppt, Unterseite glatt.

Ca. 2,5 cm stark, 14,5 cm breit,
in den Längen 244 | 274 | 305 | 335 |
366 | 396 | 427 cm.
(BE 64636100)

lfdm. **18.26**
m² 125.90

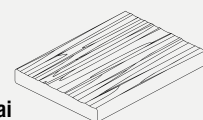

Terrassendiele Thermoholz Kiefer, gebürstet

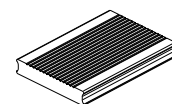

Terrassendiele Thermoholz Kiefer
Natur, Oberseite geriffelt, Unterseite glatt.

Ca. 2,5 cm stark, 14,0 cm breit,
in den Längen 360 | 390 | 420 | 450 |
480 cm.
(BE 64644900)

lfdm. **11.99**
m² 79.90

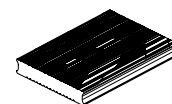

Terrassendiele Thermoholz Kiefer
Natur, Oberseite gebürstet, Unterseite geriffelt.

Ca. 2,5 cm stark, 14,0 cm breit,
in den Längen 360 | 390 | 420 | 450 |
480 cm.
(BE 64645000)

lfdm. **12.17**
m² 86.90



Terrassendiele Douglasie, glatt

Terrassendiele Douglasie*

Natur, KD, beidseitig glatt.

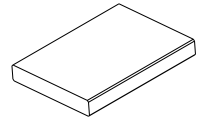
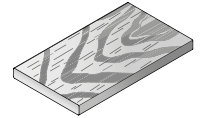
Ca. 2,7 cm stark, 14,3 cm breit,
in den Längen 300 | 400 | 500 cm.
(BE 64635100)lfdm. **7.14**
m² 49.90**Terrassendiele Douglasie**Natur, KD, Oberseite gebürstet,
Unterseite glatt.Ca. 2,7 cm stark, 14,3 cm breit,
in den Längen 300 | 400 cm.
(BE 64640000)lfdm. **8.57**
m² 59.90**Terrassendiele Douglasie***

Natur, KD, beidseitig französisch.

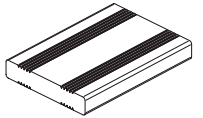
Ca. 2,7 cm stark, 14,3 cm breit,
in den Längen 300 | 400 | 500 cm.
(BE 64643600)lfdm. **7.14**
m² 49.90**Unterkonstruktion Douglasie****Natur, KD, glatt, ca. 4,5 x 6,8 cm,
in den Längen 300 | 400 cm.

(BE 33543001)

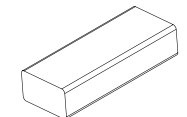
lfdm. **6.79**

* Holzfeuchte ca. 18 – 25 %, hobelfallend – 4 Stk. pro Paket

** Holzfeuchte ca. 18 – 25 %, hobelfallend – 3 Stk. pro Paket





Terrassendiele Kanadische Douglasie, glatt

Terrassendiele* Kanadische Douglasie

Natur, KD, Oberseite genutet,
Unterseite geriffelt.

Ca. 2,7 cm stark, 14,3 cm breit,
in den Längen 244 | 305 | 366 | 427 |
488 | 518 cm.
(BE 64653500)

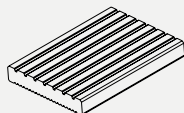

lfdm. **10.00**
m² 69.90

Terrassendiele* Kanadische Douglasie

Natur, KD, beidseitig glatt.

Ca. 2,7 cm stark, 14,3 cm breit,
in den Längen 244 | 305 | 366 | 427 |
488 | 518 cm.
(BE 64653600)

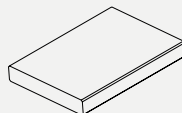

lfdm. **10.00**
m² 69.90

Terrassendiele* Kanadische Douglasie

Natur, KD, Oberseite gebürstet,
Unterseite glatt.

Ca. 2,7 cm stark, 14,3 cm breit,
in den Längen 244 | 305 | 366 | 427 |
488 | 518 cm.
(BE 64653500)



lfdm. **10.71**
m² 74.90

Terrassendiele*** Kanadische Douglasie

Natur, KD, beidseitig glatt.

Ca. 4,5 cm stark, 14,3 cm breit,
in den Längen 244 | 305 | 366 | 427 |
488 | 518 cm.
(BE 64655300)

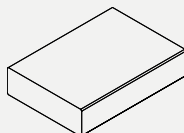

lfdm. **15.72**
m² 109.90

Terrassendiele*** Kanadische Douglasie

Natur, KD, Oberseite gebürstet,
Unterseite glatt.

Ca. 2,7 cm stark, 14,3 cm breit,
in den Längen 244 | 305 | 366 | 427 |
488 | 518 cm.
(BE 64655400)

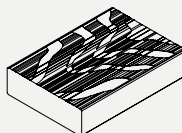

lfdm. **17.57**
m² 122.90

Unterkonstruktion** Kanadische Douglasie

Natur, KD, beidseitig glatt.

45 x 68 mm
in den Längen 244 | 305 | 366 | 427 |
488 | 518 cm.
(BE 64655300)

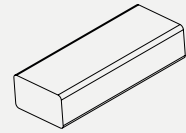

lfdm. **7.47**
m² 109.90

* 4 Stück, ** 3 Stück, *** 2 Stück pro Paket – Abgabe nur in vollen Paketen.

Holz ist ein natürlich gewachsener Rohstoff, daher sind unter Umständen nicht immer alle Längen lieferbar.



NEU

Terrassendiele Western Red Cedar, gebürstet

**Terrassendiele
Western Red Cedar**Natur, KD, Oberseite gebürstet,
Unterseite glatt.**Ca. 2,7 cm stark, 14,3 cm breit,**
in den Längen 244 | 305 | 366 | 427 | 488 | 518 cm.
(BE 64655000)Ifdm. **12.86**
m² 89.90**Terrassendiele*
Kanadische Lärche,**

Natur, KD, Oberseite genutet, Unterseite geriffelt.

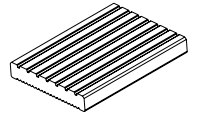
Ca. 2,7 cm stark, 14,3 cm breit,
in den Längen 244 | 305 | 366 | 427 | 488 | 518 cm.
(BE 64653100)Ifdm. **10.71**
m² 74.90**Terrassendiele*
Kanadische Lärche,**

Natur, KD, beidseitig glatt.

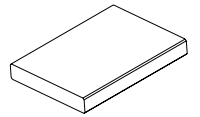
Ca. 2,7 cm stark, 14,3 cm breit,
in den Längen 244 | 305 | 366 | 427 | 488 | 518 cm.
(BE 64653200)Ifdm. **10.71**
m² 74.90**Terrassendiele*
Kanadische Lärche,**

Natur, KD, Oberseite gebürstet, Unterseite glatt.

Ca. 2,7 cm stark, 14,3 cm breit,
in den Längen 244 | 305 | 366 | 427 | 488 | 518 cm.
(BE 64653300)Ifdm. **11.43**
m² 79.90

* 4 Stück pro Paket – Abgabe nur in vollen Paketen.



Terrassendiele Kanadische Lärche, glatt



Garten- & Fassadenfarbe

- wasserbasierend
- spritzbar
- lösemittelarm
- schnelle Trocknung (ca. 3-4 Stunden)
- für Kinderspielzeug geeignet

- verschiedene deckende Farbtöne
- nach RAL- / NCS- Tönen anmischbar
- Einsatzbereich: für außen – Fassaden, Balkone, Fensterläden, Zäune, Pergolen, Gartenhäuser, Gartenmöbel, Carports

0,75 l **26.49**
2,5 l **77.45**

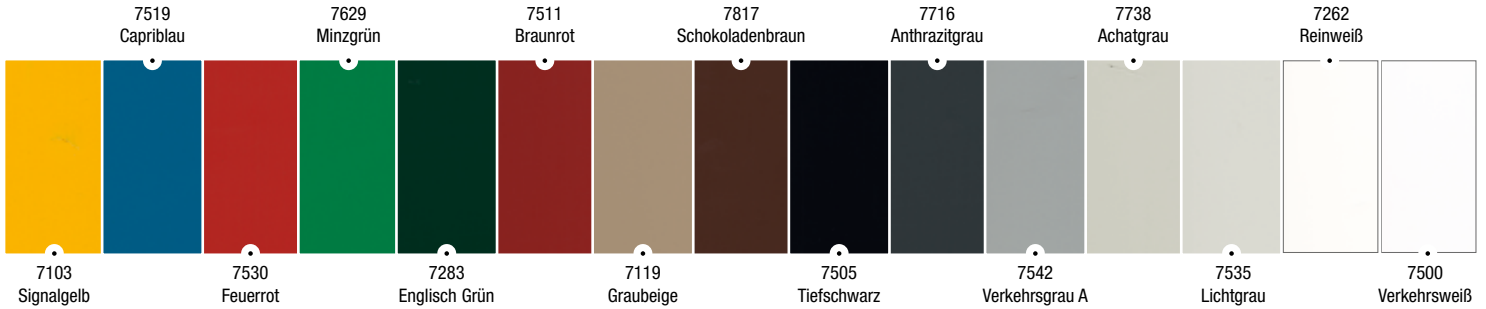

Garten- & Fassadenlasur

Osmo Garten- & Fassadenlasur ist bestens geeignet für jedes Holz im Außenbereich: Holzfassaden, Balkone, Fensterläden, Zäune, Pergolen, Gartenhäuser, Gartenmöbel, Carports (ausgenommen Terrassendielen).

- wasserbasierend
- spritzbar
- lösemittelarm
- schnelle Trocknung
- überstreichbar in ca. 3-4 Stunden
- Wasser- und schmutzabweisende Oberfläche



0,75 l **24.49**
2,5 l **73.95**

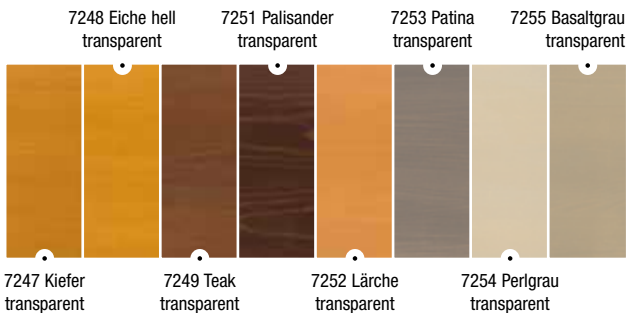

Terrassen-Öl

- ölbasierend
- lasierend farbig
- biozidfrei

- wasser- und schmutzabweisend
- Einsatzbereich: für außen – Terrassen, Gartenmöbel, Sichtblenden

0,75 l **23.99**
2,5 l **73.95**

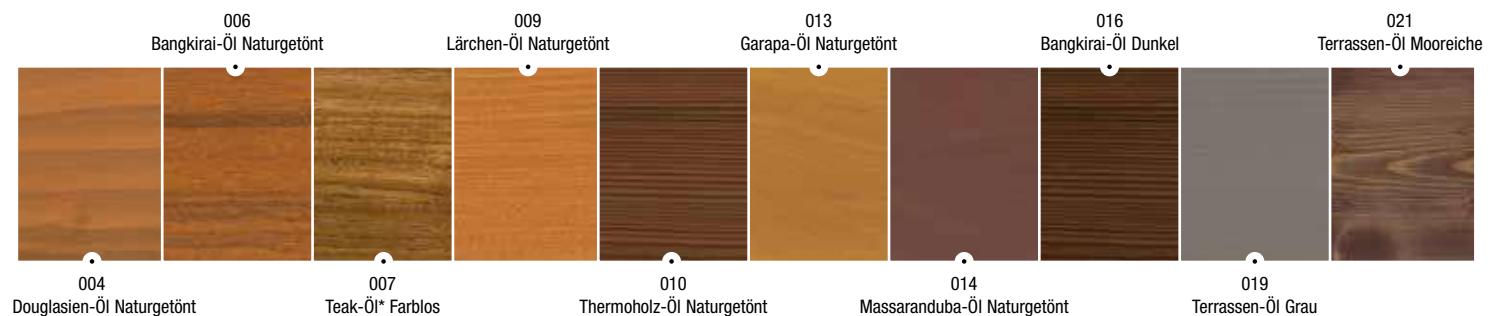

*Farblose Holzanstriche schützen nicht vor den UV-Strahlen der Sonne (Vergrauung).



Landhausfarbe

- ölbasierend
- deckend farbig
- nach RAL- / NCS-Farbtönen anmischbar
- für Kinderspielzeug geeignet

- biozidfrei
- Einsatzbereich: für außen – Fassaden, Gartenhäuser, Sichtblenden, Kinderspielgeräte, Zäune, Pergolen, Carports

0,75 l **33.49**
2,5 l **101.00**

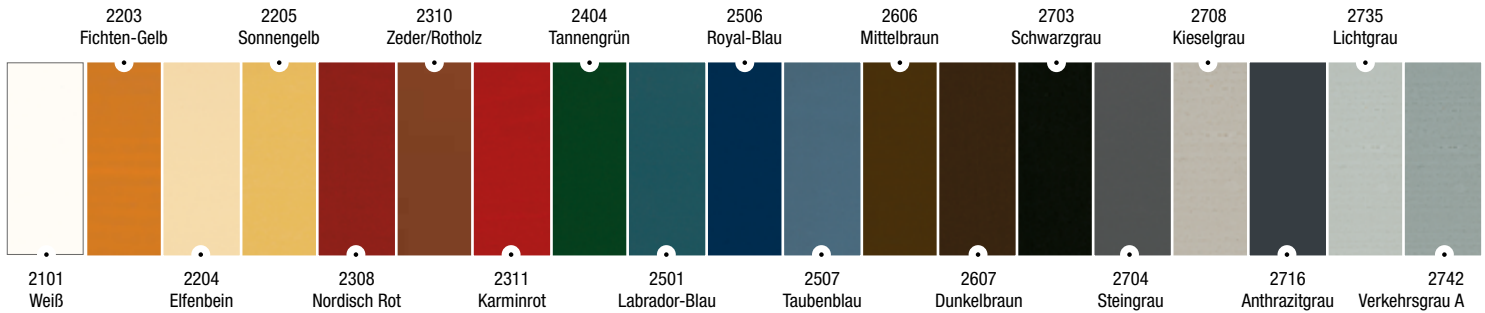

Holzschutz Öl-Lasur

- ölbasierend
- lasierend farbig
- biozidausgerüstet
- nach RAL- / NCS-Tönen anmischbar

- Einsatzbereich: für außen – Fassaden, Balkone, Fensterläden, Terrassen, Zäune, Pergolen, Gartenhäuser, Gartenmöbel, Carports

0,75 l **31.49**
2,5 l **94.45**

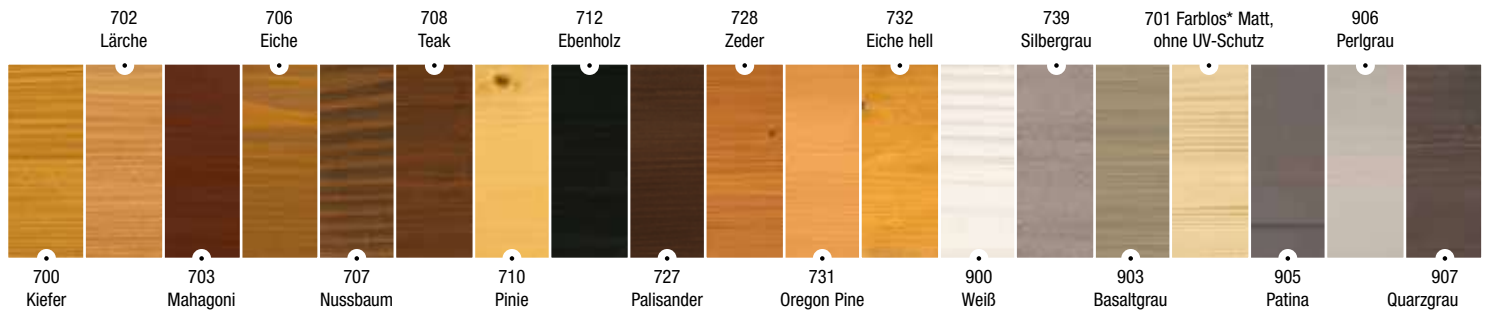

*Matter Endanstrich auf senkrechten Hölzern im Außenbereich.



Vergrauungs-Lasur

Osmo Vergrauungs-Lasur ist ideal für jedes Holz im Außenbereich: Türen, Fenster und Fensterläden (maßhaltige Bauteile), Carports, Holzfassaden, Balkone, Holzterrassen, Zäune, Pergolen und Gartenhäuser (nicht maßhaltige Bauteile).

- auf Basis nachwachsender Rohstoffe
- offenporige und atmungsaktive Oberfläche
- überstreichbar in ca. 4-6 Stunden
- wasser- und schmutzabweisende Oberfläche
- Anstrich geschützt vor Schimmel-, Algen- und Pilzbefall



0,75 l **31.49**
2,5 l **94.45**

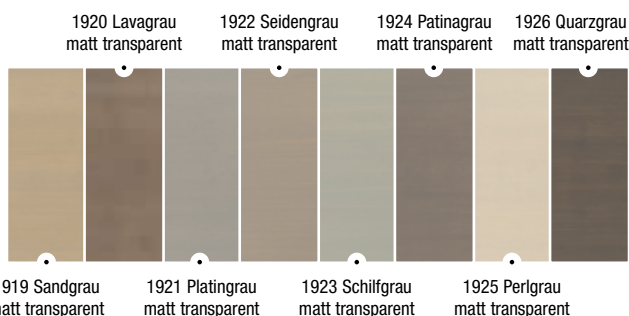



DREAMDECK WPC PLATINUM

lfdm. **22.99**

Extrabreite (195 mm) PLATINUM Dielen im Farbton Grau



DREAMDECK WPC PLATINUM im Farbton Creme



DREAMDECK WPC PLATINUM im Farbton Braun

* PLATINUM ist fleckenresistenter und wasserabweisender als herkömmliche WPC Bodendielen.

DREAMDECK WPC PLATINUM

Die neueste Generation pflegeleichter Außendielen. Die extrabreiten WPC Vollprofile sind durch eine zusätzliche Ummantelung fleckenresistenter und wasserabweisender. Sie lassen sich sehr leicht reinigen. Durch diesen PLATINUM Schutzmantel hast Du länger Freude an Deinem Decking.

Profilierung:
 einseitig mit Relief-Holzmaserung,
 einseitig fein gerillt

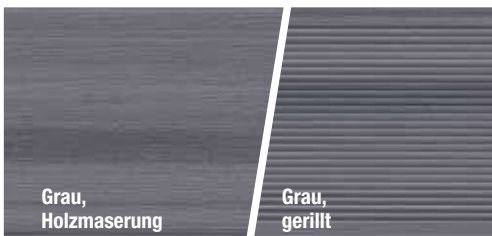
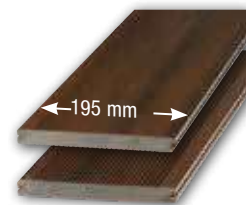

Grau, Holzmaserung

Grau, gerillt



Creme, Holzmaserung

Creme, gerillt

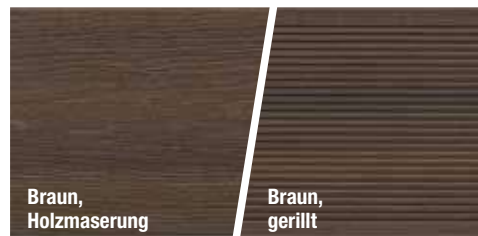

Braun, Holzmaserung

Braun, gerillt

Maße/mm	Grau	
20 x 195 Länge: 3000	2116	68.97
20 x 195 Länge: 4000	2117	91.96
20 x 195 Länge: 5000	2118	114.95
Abschlussleiste		
10 x 60 Länge: 2000	2112	12.95

Maße/mm	Creme	
20 x 195 Länge: 3000	2690	68.97
20 x 195 Länge: 4000	2691	91.96
20 x 195 Länge: 5000	2692	114.95
Abschlussleiste		
10 x 60 Länge: 2000	2693	12.95

Maße/mm	Braun	
20 x 195 Länge: 3000	2132	68.97
20 x 195 Länge: 4000	2133	91.96
20 x 195 Länge: 5000	2134	114.95
Abschlussleiste		
10 x 60 Länge: 2000	2113	12.95

Unterkonstruktion und Zubehör

Aluminium-Unterkonstruktion

40 x 40 x 2000 mm	hoch	2226	29.98
40 x 40 x 4000 mm	hoch	2227	59.96
40 x 20 x 2000 mm	flach	2228	19.98
40 x 20 x 3000 mm	flach	2136	29.97

Zubehör

Verbinder 10er-Set*	2068	24.95
Edelstahlclip EASY, 50er-Set	2229	37.95
Edelstahlclip EASY, 250er-Eimer	2487	189.00

* nicht für Alu-Unterkonstruktion „flach“

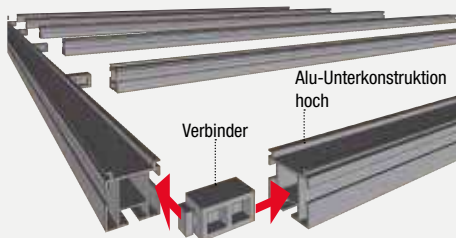

Vorteile der Alu-Unterkonstruktion:

- extrem haltbar und verwindungsstabil
- schwarz beschichtet – keine störenden „Blitzer“ zwischen den Dielen
- die Unterkonstruktion „hoch“ kann mit Hilfe der Verbinder zu einem stabilen, verzugsarmen „Komplett-Rahmen“ montiert werden

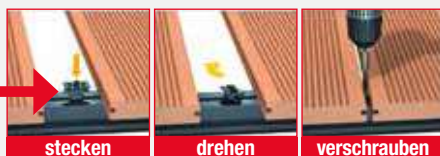

Edelstahlclip EASY:

- Mittelclip für Alu-Unterkonstruktion
- große Zeitersparnis bei der Montage
 - kein Bohren notwendig, inkl. Schrauben
 - einfaches Auswechseln der Dielen





DREAMDECK WPC BICOLOR

lfdm. **14.99**

DREAMDECK WPC BiColor im Farbton Sand und Mandel



DREAMDECK WPC BiColor im Farbton Anthrazit

DREAMDECK WPC BICOLOR

Durch die Zumischung einer zweiten Farbe wird eine optische Marmorierung erzielt, die jede Diele einzigartig macht. Die Vollprofil-Dielen passen, aufgrund ihrer Abmessungen, optisch besonders gut auch zu kleineren Flächen.

Profilierung:
einseitig mit Relief-Holzmaserung,
einseitig fein gerillt



Sand, Holzmaserung

Sand, gerillt



Mandel, Holzmaserung

Mandel, gerillt

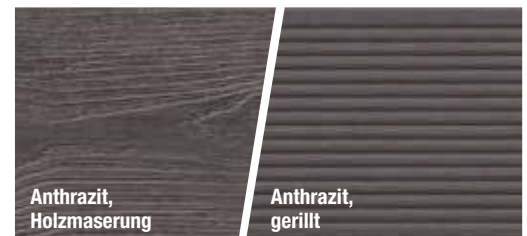

Anthrazit, Holzmaserung

Anthrazit, gerillt

Maße/mm	Sand	
21 x 125 Länge: 3000	2651	44.97
21 x 125 Länge: 4000	2652	59.96
21 x 125 Länge: 5000	2653	74.95
Abschlussleiste		
10 x 80 Länge: 2000	2198	13.95

Maße/mm	Mandel	
21 x 125 Länge: 3000	2655	44.97
21 x 125 Länge: 4000	2656	59.96
21 x 125 Länge: 5000	2657	74.95
Abschlussleiste		
10 x 80 Länge: 2000	2199	13.95

Maße/mm	Anthrazit	
21 x 125 Länge: 3000	2659	44.97
21 x 125 Länge: 4000	2660	59.96
21 x 125 Länge: 5000	2661	74.95
Abschlussleiste		
10 x 80 Länge: 2000	2069	12.95

Befestigungsclipse und Zubehör

Mittelclips

Edelstahlclip	50er-Set	2109	34.95
Edelstahlclip	250er-Eimer	2297	175.00

Start-/Abschlussclips für die erste/letzte Diele

Edelstahlclip	25er-Set	2083	30.95
---------------	----------	------	--------------

Gummipads zur Unterfütterung der UK

60 x 90 x 8 mm	24er-Set	2201	8.99
60 x 90 x 20 mm	10er-Set	2202	9.99

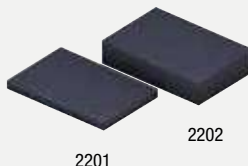
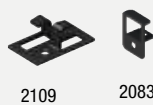

Vorteile der Gummipads

- rutschfest
- strukturstabil

Unterkonstruktion Alu-Basic

Material: Aluminium
Oberfläche: blank, unbehandelt



40 x 40 x 3000 mm	universal	4551	32.97
40 x 40 x 4000 mm	universal	4552	43.96
40 x 20 x 2000 mm	flach	4553	15.98
40 x 20 x 3000 mm	flach	4554	23.97



DREAMDECK WPC PLUS

lfdm. **11.99**

DREAMDECK WPC PLUS XL

lfdm. **20.99**

WPC PLUS in Grau und breite WPC PLUS XL in Anthrazit



WPC PLUS Dielen in Braun

DREAMDECK WPC PLUS/PLUS XL

Die Bodendielen mit Hohlkammerprofil in Röhrenform bieten zwei Oberflächen. Eine Seite mit Relief-Holzmaserung, eine Seite gerillt. Die Dielen erhältst Du in zwei Breiten und drei attraktiven Farben.

Profilierung PLUS:
einseitig mit Relief-Holzmaserung,
einseitig fein gerillt

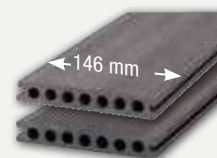

DREAMDECK WPC PLUS

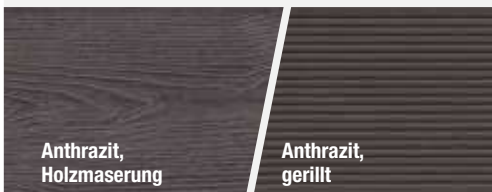

Anthrazit,
Holzmaserung

Anthrazit,
gerillt

Maße/mm	Anthrazit
23 x 146 Länge: 3000	2673 35.97
23 x 146 Länge: 4000	2674 47.96
23 x 146 Länge: 5000	2675 59.95
Abschlussleiste	
10 x 80 Länge: 2000	2069 12.95

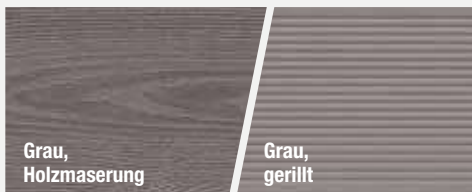

Grau,
Holzmaserung

Grau,
gerillt

Maße/mm	Grau
23 x 146 Länge: 3000	2676 35.97
23 x 146 Länge: 4000	2677 47.96
23 x 146 Länge: 5000	2678 59.95
Abschlussleiste	
10 x 80 Länge: 2000	2485 12.95

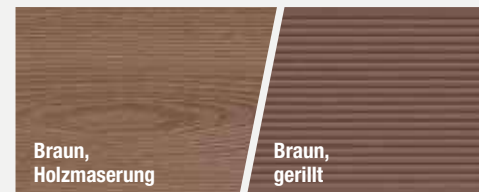

Braun,
Holzmaserung

Braun,
gerillt

Maße/mm	Braun
23 x 146 Länge: 3000	2670 35.97
23 x 146 Länge: 4000	2671 47.96
23 x 146 Länge: 5000	2672 59.95
Abschlussleiste	
10 x 80 Länge: 2000	2679 12.95

DREAMDECK WPC PLUS XL

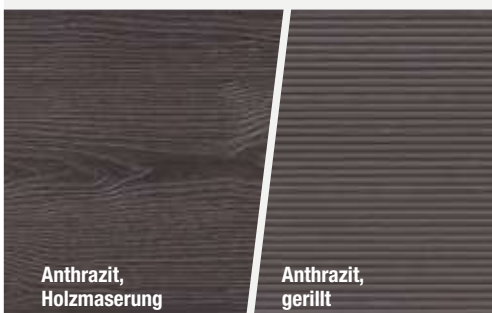

Anthrazit,
Holzmaserung

Anthrazit,
gerillt

Maße/mm	Anthrazit
23 x 240 Länge: 3000	3283 62.97
23 x 240 Länge: 4000	3284 91.96
23 x 240 Länge: 5000	3288 114.95
Abschlussleiste	
10 x 80 Länge: 2000	2069 12.95

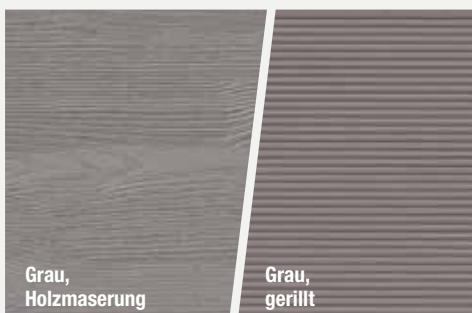

Grau,
Holzmaserung

Grau,
gerillt

Maße/mm	Grau
23 x 240 Länge: 3000	3281 62.97
23 x 240 Länge: 4000	3282 91.96
23 x 240 Länge: 5000	3287 114.95
Abschlussleiste	
10 x 80 Länge: 2000	2485 12.95

Profilierung PLUS XL:
einseitig mit Relief-Holzmaserung,
einseitig fein gerillt

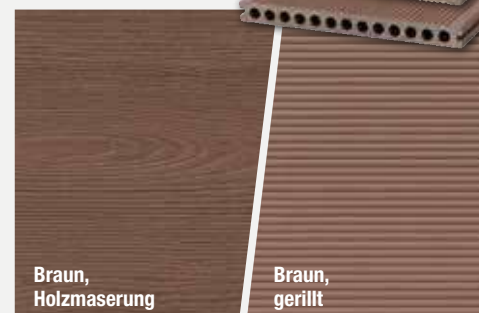
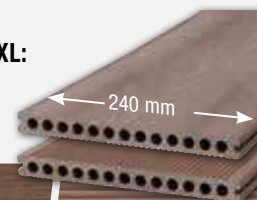

Braun,
Holzmaserung

Braun,
gerillt

Maße/mm	Braun
23 x 240 Länge: 3000	3285 62.97
23 x 240 Länge: 4000	3286 91.96
23 x 240 Länge: 5000	3289 114.95
Abschlussleiste	
10 x 80 Länge: 2000	2679 12.95

Inspiziert von der Natur

Die *Naturlinie* übersetzt die ganze Schönheit von Holz in eine Massivdielen mit natürlicher Optik und Haptik. Ein innovatives Verfahren gibt der Diele aus Holzverbundwerkstoff eine individuelle, natürliche mehrfarbige Holzmaserung und eine angenehme Oberflächenstruktur. Ihre drei warmen Holzöne, Eichenbraun, Kastanienbraun, Bernsteinbraun und die beiden Grautöne Graphitgrau und Basaltgrau, sind an Farben aus der Natur angelehnt. Dabei ist jede Diele ein Unikat. NaturinForm ist der erste deutsche Hersteller, der eine massiv extrudierte und völlig durchgefärbte Mehrfarbdielen dieser Premium-Qualität im Angebot hat.

WPC-Terrassendielen *Die Naturlinie*

In den Farben: Eichenbraun, Bernsteinbraun, Kastanienbraun, Graphitgrau, Basaltgrau. Oberfläche: Holzmaserung, leicht gebürstet / fein geriffelt, ungebürstet. Breite ca. 140 mm, Höhe ca. 21 mm, Standardlängen: ca. 300 / 400 / 500 / 600 cm. Sonderlängen: von ca. 2 m bis ca. 13 m gegen Aufpreis. Bedarf: 1 m² Fläche besteht aus ca. 7 Terrassendielen pro lfdm.

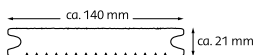

lfdm. **21.44**
m² 150.11



Eichenbraun Bernsteinbraun Kastanienbraun Graphitgrau Basaltgrau

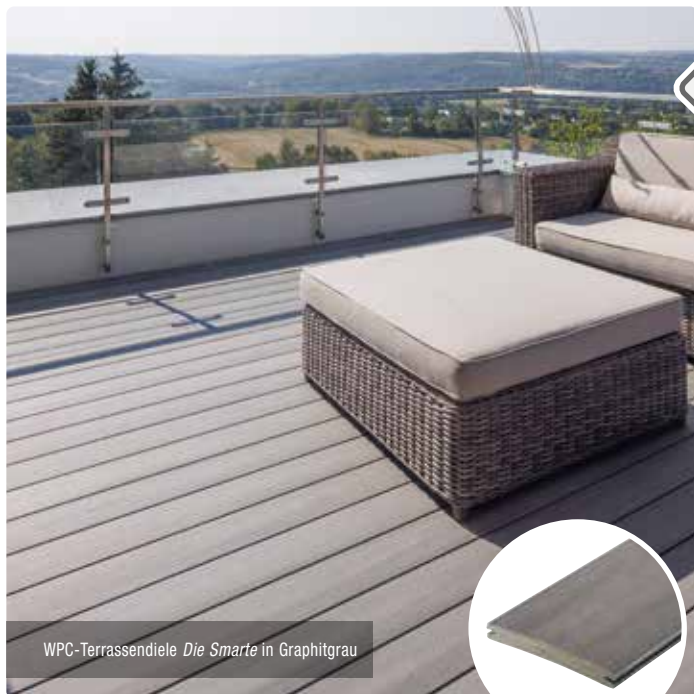

WPC-Terrassendielen *Die Smarte* in Graphitgrau



WPC-Terrassendielen *Die Naturlinie* in Bernsteinbraun

Null-Grad-Dielen und 100 Prozent Entspannung

Die *Smarte* ist besonders leicht zu pflegen und langlebig. Durch ihre leichte Wölbung kann Wasser automatisch abfließen und die Terrasse im Oberdeck ohne Gefälle verlegt werden. Die Oberfläche unterstützt diesen Effekt und verhindert so eine Stauung von witterungs- oder reinigungsbedingtem Wasser auf der Terrasse. Dank der Steinprägung ihrer Oberfläche ist auch die Null-Grad-Dielen, wie alle unsere Dielen, rutschhemmend und barfußfreundlich. Trotz des geringen Gewichts hat *Die Smarte* die Vorteile einer klassischen Massivdielen und sorgt so für eine hohe Stabilität.

WPC-Terrassendielen *Die Smarte*

In einfarbig: Terrabraun, Schwarzbraun, Grau, Anthrazit. In mehrfarbig (Naturlinie-Edition): Eichenbraun, Bernsteinbraun, Kastanienbraun, Graphitgrau, Basaltgrau. Oberfläche: einseitig geprägt, ungebürstet, Oberfläche in der Naturlinie-Edition: einseitig geprägt, ungebürstet, matt. Breite ca. 139 mm, Höhe ca. 19 mm, Standardlängen: ca. 300 / 400 / 500 / 600 cm. Sonderlängen: von ca. 2 m bis ca. 13 m gegen Aufpreis. Bedarf: 1 m² Fläche besteht aus ca. 7 Terrassendielen pro lfdm.

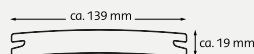

einfarbig lfdm. **18.43**
m² 129.03

mehrfarbig lfdm. **19.86**
m² 139.03

einfarbig:

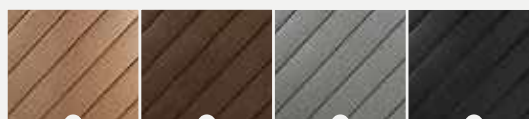

Terrabraun Schwarzbraun Grau Anthrazit

mehrfarbig:



Eichenbraun Bernsteinbraun Kastanienbraun Graphitgrau Basaltgrau



Nachhaltige WPC-Dielen in Holzoptik

TimberTech® steht für qualitativ hochwertige Holzverbundwerkstoff-Dielen in der Optik echten Holzes. Die massiven Holz-Polymer-Profile des internationalen Marktführers THE AZEK® COMPANY aus Wilmington / Ohio sind widerstandsfähig, langlebig und zudem nachhaltig, denn sie bestehen aus bis zu 85% Recyclingmaterial aus der Holz- und Kunststoffindustrie. Ihre besondere Strapazierfähigkeit beruht darauf, dass ihr Verbundwerkstoffkern komplett mit einer schützenden und holzfreien Polymerschicht ummantelt ist. So halten die Dielen Witterungseinflüssen stand, sind beständig gegen Flecken, Kratzer sowie Ausbleichen und widerstehen Feuchtigkeit dauerhaft. Mit TimberTech® stehen die Zeichen auf »Less Work. More Life.«, so der Slogan des Herstellers: Weniger Aufwand für Wartung, Pflege und Instandhaltung der Terrasse, mehr Freizeit – und das mit bis zu 30 Jahren Garantie auf Farbstabilität, Fleckenbeständigkeit sowie Materialfehler der ummantelten WPC-Dielen. Terrassendielen von TimberTech® stehen in vielseitigen Ausführungen von rustikal bis elegant, von gedeckt bis dezent zur Wahl. Mit individuellen Farbvariationen in jeder Diele und der handgehobelten Oberflächenoptik ahmt die Kollektion »Legacy« die Struktur exotischer Harthölzer nach. Die »Reserve«-Kollektion besticht mit charakterstarkem Vintage-Look durch mehrfarbige Colorierung und rustikale Cathedral-Maserung. Wer eine traditionsbewusste Optik bevorzugt, wird von den klassischen, leicht schattierten Erdtönen und der gebürsteten Holzstruktur der »Terrain«-Kollektion begeistert sein.

TimberTech® ONE Light-Kollektion – ummantelte Dielen im klassischen Holzlook

Die ONE Light-Kollektion bringt ansprechende Farbtöne mit leicht angedeuteter Holzmaserung hervor. Durch eine verbesserte Färbetechnologie entstehen optisch ansprechende Terrassendielen mit vielseitiger, natürlicher Holzoptik. Neben dem hochwertigen Erscheinungsbild überzeugt die ONE Light-Kollektion auch mit ihrer hochwertigen Ausführung. Das Profil ist 3-seitig geschützt durch eine Polymer-Ummantelung und somit äußerst beständig gegen Wasserschäden, Flecken und Kratzer. Die Unterseite ONE Light-Kollektion weist Hohlkehlen auf. Das spart Gewicht – bei unverändert hoher struktureller Robustheit auch größerer Dielen-Spannweiten. Wie alle TimberTech® Dielen sorgt auch die ONE Light-Kollektion für langlebige, widerstandsfähige Terrassen – mit bis zu 25 Jahren Garantie.



Prime, Sea Salt Gray



Terrain+ Natural White Oak



Prime+ Coconut Husk

Prime+ Sea Salt Gray

Prime+ Maritim Gray

Prime+/Prime

Erhältlich in drei Farbtönen: Coconut Husk, Sea Salt Gray und Maritim Gray.

Format: 24 x 136 mm

Längen: 3,66 m / 4,88 m / 6,10 m

lfdm. **16.49**



Terrain+ Natural White Oak

Terrain+ Weathered Oak

Terrain+ Dark Oak

Terrain+

Erhältlich in drei Farbtönen: Natural White Oak, Weathered Oak und Dark Oak.

Format: 24 x 136 mm

Längen: 3,66 m / 4,88 m / 6,10 m

lfdm. **16.49**



Terrain+ Weathered Oak



Reserve, Antique Leather



Reserve Antique Leather

Reserve Driftwood

Reserve Reclaimed Chestnut

Reserve

Erhältlich in drei Farbtönen: Antique Leather, Driftwood und Reclaimed Chestnut.

Format: 24 x 136 mm
Längen: 3,66 m / 4,88 m / 6,10 m

 lfdm. **19.99**

Legacy Ashwood

Legacy Pecan

Legacy Tigerwood

Legacy

Erhältlich in drei Farbtönen: Ashwood, Pecan und Tigerwood.

Format: 24 x 136 mm
Längen: 3,66 m / 4,88 m / 6,10 m

 lfdm. **23.99**
TimberTech® PRO Strong-Kollektion – naturgetreue Holzoptik in herausragender Ästhetik

Die PRO Strong-Kollektion vereint hochwertige Vollprofil-Terrassendielen in wunderschöner authentischer Holzoptik und überragender technischer Ausführung. Die Reserve Terrassendielen präsentieren sich in ausdrucksstarken, warmen Farben. So entsteht ein markanter Look in lebhafter, naturgetreuer Holz-Optik.

Handgehobelte exotische Harthölzer dienen als Vorlage für die individuellen Farbvariationen und Maserungen der Legacy Terrassendielen. Das Resultat: naturgetreue Strukturen, zeitlose Ästhetik, jede Diele ein Unikat. Die Dielen der PRO Strong-Kollektion sind komplett mit einer holzfreien Polymer-Schicht ummantelt. Das garantiert langlebige, widerstandsfähige Terrassen, die aufgrund ihres hohen Recyclinganteils von 85% zudem nachhaltig sind. Für den privaten Einsatzbereich gewährt TimberTech® 30 Jahre Garantie gegen Ausbleichen und Flecken, gegen Materialfehler und Splittern sowie gegen Schäden durch Termiten oder Fäulnis.

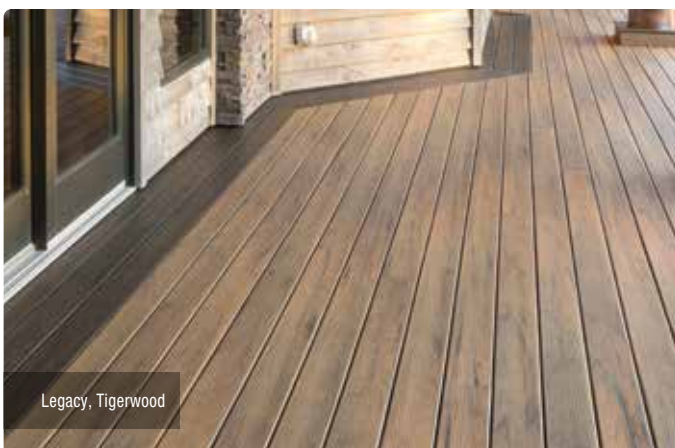

Legacy, Tigerwood



Reserve, Driftwood



Enhanced Grain, Brushed Basalt

Live. Life. Outside. Natürliche Schönheit in Bestform

Handmodelliert nach Echtholz-Mustern: Dielen-Unikate von verblüffend natürlicher Anmutung. Millboard®-Dielen sind beständig gegen Verwerfen und Verrotten. Auch direkter Bewitterung und intensiver Beanspruchung widersteht ihre Schönheit dauerhaft. Ein abgestimmtes System aus Unterkonstruktion und Verlegezubehör rundet das harmonische Gesamtbild des robusten Terrassen- oder Balkonbelags ab.

Die einzigartige Lastane®-Oberfläche des Werkstoffs ist nahezu wartungsfrei und äußerst pflegeleicht. Instandhaltungsarbeiten wie Schleifen o.Ä. entfallen. Gelegentliches Wischen mit Wasser und mildem Reinigungsmittel genügt. Eine splitterfreie, rutschfeste Allwetter-Diele, die sich in privaten wie öffentlichen und gewerblichen Bereichen bewährt. Millboard vereint die Ästhetik echten Holzes mit den hervorragenden funktionellen Eigenschaften eines Mineralfaserverbundstoffes (RMC): Überzeuge Dich selbst!

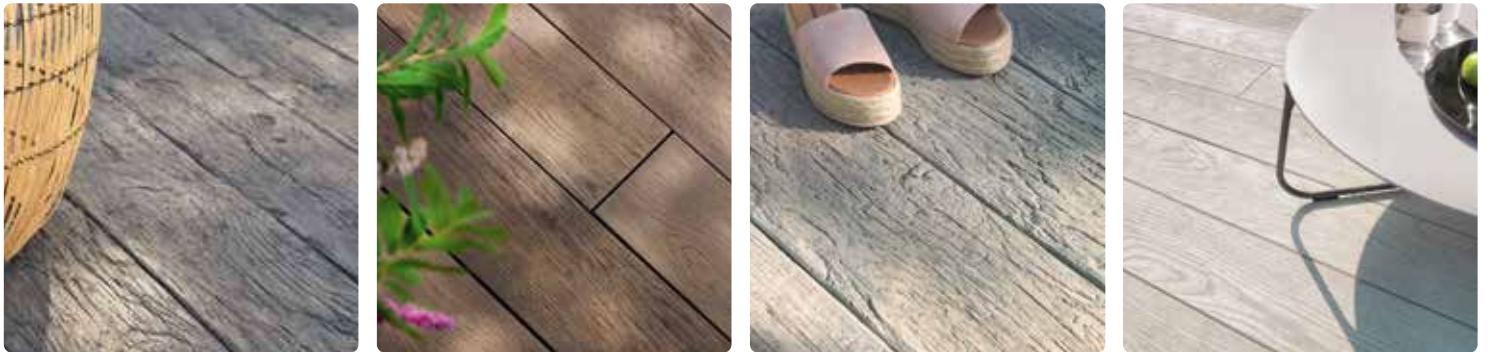

Hochwertige Millboard®-Bodenbeläge aus holzfreiem Mineralfaserverbundstoff



Rutschfest



Splitterfrei



UV- & witterungs-
beständig



Beständig gegen
Algenbewuchs



Umwelt-
freundlich



Hoch-
belastbar



Flecken-
beständig



Nach Echtholz-
Muster hand-
modelliert



Dimensionsstabil



Pflegeleicht



Verdeckt
befestigt



Hightech-
produkt



1,31 kg/m²
Geringer CO₂-
Fußabdruck



Beständig gegen
Verwerfen und
Verrotten



Enhanced Grain, Golden Oak

Enhanced Grain, Coppered Oak

Enhanced Grain

Diese Kollektion vereint die moderne Optik gehobelter Hölzer mit einer fein strukturierten Oberfläche. Die handkolorierte Maserung wirkt durch ihre subtilen Detailvariationen sehr natürlich und bewahrt sich ihre Brillanz über viele Jahre. Erhältlich in acht Farbtönen: Golden Oak, Coppered Oak, Ashwood, Ebony Grey, Limed Oak, Smoked Oak, Burnt Cedar und Antique Oak.

Format: 126 x 32 mm, Länge 360 cm

lfdm. **35.29**

Format: 176 x 32 mm, Länge 360 cm

lfdm. **39.19**

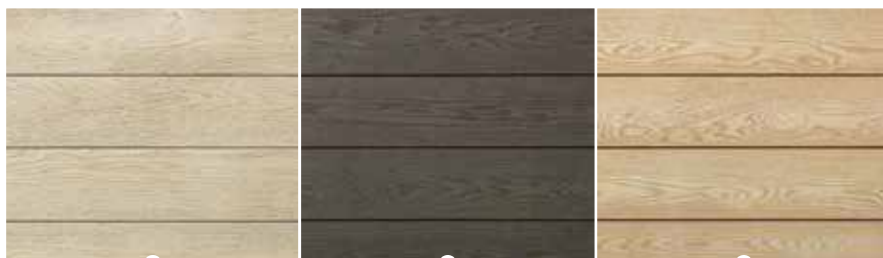

Enhanced Grain, Limed Oak

Enhanced Grain, Ebony Grey

Enhanced Grain, Ashwood



Enhanced Grain, Smoked Oak

Enhanced Grain, Burnt Cedar

Enhanced Grain, Antique Oak

Weathered Oak

Wunderbar gealtert, zeitlos elegant: Die Kollektion »Weathered Oak« ist nach dem Vorbild 100-jährigen Eichenholzes gefertigt und ebenfalls naturgetreu handkoloriert. Das Flair verwitterten Naturholzes in dauerhafter Schönheit – erhältlich in drei Farbtönen: Vintage, Embered und Driftwood.

Format: 200 x 32 mm, Länge 360 cm

lfdm. **46.29**



Weathered Oak, Vintage

Weathered Oak, Embered

Weathered Oak, Driftwood

Unterkonstruktion und Zubehör

Die direkte Verschraubung der Dielen auf die Unterkonstruktion sorgt für Sicherheit. Dabei erfolgt die Befestigung verdeckt, denn die Lastane®-Oberfläche von Millboard schließt sich wieder über den Schraubenköpfen.



Unterkonstruktion

PlasPro aus Recycling-Kunststoff

50 x 50 mm

lfdm. **9.69**

50 x 125 mm

lfdm. **28.99**



Bullnose Board

Abschlussleiste10

32 x 150 mm / 3,20 m oder 3,60 m

lfdm. **43.99**



Verkleidung Fascia

16 x 146 mm / 3,20 m oder 3,60 m

lfdm. **34.99**



Millboard Schraube

Durafix Trimhead, Pack à 250 Stück

4,5 x 60 mm

Pak. **81.99**



MoistureShield LifeCycle

25 x 137 mm, Länge 3,66 / 4,88 m,
in den Farben Cape Cod Grey,
Walnut, Tigerwood und
Birchwood.

lfdm. **17.99**

LifeCycle Walnut

WPC mit lebenslanger Garantie – nachhaltiger Holz-Verbundwerkstoff in Premium-Qualität.

Mit den LifeCycle-Kollektionen von Oldcastle APG bieten wir Ihnen MoistureShield®-Dielen in beeindruckend natürlicher Holz-Optik – und mit lebenslanger Garantie gegen Verrotten und Termitenschäden. Der Hersteller blickt mit auf die längste Erfahrung im Bereich der WPC-Produktion zurück: über 35 Jahre bewährte Leistung ohne einen einzigen Fall von Feldversagen haben uns von der herausragenden Qualität dieses Holz-Verbundwerkstoffs überzeugt.

LifeCycle – Massivprofil

Der Premium-Verbundwerkstoff LifeCycle hat eine vergleichbare Optik und Haptik wie tropisches Hartholz. Seine natürlich wirkenden Maserungen und Unregelmäßigkeiten verleihen jeder Terrasse eine einzigartige lebendige Oberfläche. Die massive, beidseitig verlegbare Recycling-Diele ist spannungsfrei, homogen und belastbar, zudem pflegeleicht und widerstandsfähiger gegen Flecken als herkömmliche Oberflächen.



LifeCycle Cape Cod Grey



LifeCycle Tigerwood

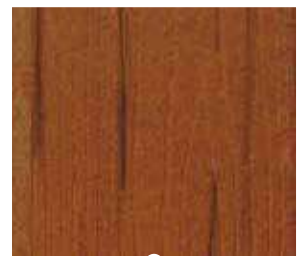

LifeCycle Walnut



LifeCycle Birchwood



LifeCycle Cape Cod Grey



MoistureShield Vision CoolDeck
 25 x 137 mm, Länge 4,88 m,
 in den Farben Cathedral Stone
 und Mochaccino.

lfdm. **23.90**

Vision CoolDeck Cathedral Stone

Vision CoolDeck

Das einseitig verlegbare Massivprofil Vision CoolDeck bietet eine natürliche, mit tropischem Hartholz vergleichbare Optik und Haptik, deren feine Maserungen und Unregelmäßigkeiten durch die geprägte Synchronpore noch realistischer zur Geltung kommen. Ein Premium-Verbundwerkstoff der nächsten Generation, geeignet für private wie gewerbliche Einsatzbereiche.

Zusätzlich zur kompletten Einkapselung der Fasern bis in den Dielenkern verfügt Vision CoolDeck über eine Oberflächenversiegelung (DiamondDefense™-Technologie), die dem Werkstoff gesteigerte strukturelle Robustheit sowie Resistenz gegen Kratzer und die Aufnahme von Feuchtigkeit verleiht. Die Dielen sind splitterfrei und rutschfest.

Die Oberfläche mit CoolDeck™-»Klimaanlage« reflektiert Wärmestrahlung, die Dielen bleiben selbst an heißen Sommertagen bis zu 35% kühler.



Vision CoolDeck Cathedral Stone



Vision CoolDeck Mochaccino



Vision CoolDeck Mochaccino

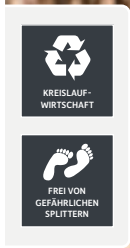

Leben ist draußen – draußen ist megawood®

megawood® HOLZART Dielen werden ausschließlich in Deutschland hergestellt. Unsere Produkte sind weltweit einzigartig. Sie bestehen aus bis zu 75 Prozent Naturfasern der Hobel und Sägeindustrie und stammen aus nachhaltig bewirtschafteten Holzbeständen. Veredelt werden sie von uns mit 25 Prozent Polymeren und Additiven.

Holz ist gut – und wir machen es noch besser.



Terrassenplanung mit Tablet & PC

Wer statt mit Bleistift und Papier lieber am Computer plant, der sollte sich im Internet unseren megaplaner ansehen. Digital ist eben doch besser – und vor allem einfacher! Der Planer beherrscht exakt alle megawood® Aufbauregeln und generiert eine millimetergenaue 3D-Ansicht der geplanten Terrasse. Jedes Deiner Projekte erhält eine individuelle Planungsnummer, mit der Du bei Deinem Fachhändler vor Ort ein maßgenaues Angebot erhältst.

- megaplaner pro (erweiterte Funktionalitäten)
- Materialliste & Bauzeichnung



Den Terrassenplaner und den Downloadlink zur megawood® 3D-App findest Du unter diesem QR-Code oder unter: www.megawood.com/megaplaner

Kindersicherheit inklusive



In einem europaweit anerkannten Kontrollverfahren prüfte die EPH GmbH unseren Holzwerkstoff auf seine Materialeigenschaften. Dabei wurde die Freisetzung gefährlicher Schwermetalle nach den strengen Richtlinien der Norm DIN EN 71-3 unter die Lupe genommen. Diese Norm beinhaltet genaue Vorgaben für die Zulassung von Kinderspielzeug und ist besonders streng.



	BRONZE	SILBER	GOLD	PLATIN
Materialgesundheit*			✓	✓
Kreislauffähigkeit			✓	
Erneuerbare Energien			✓	
Wassermanagement			✓	
Soziale Verantwortung			✓	



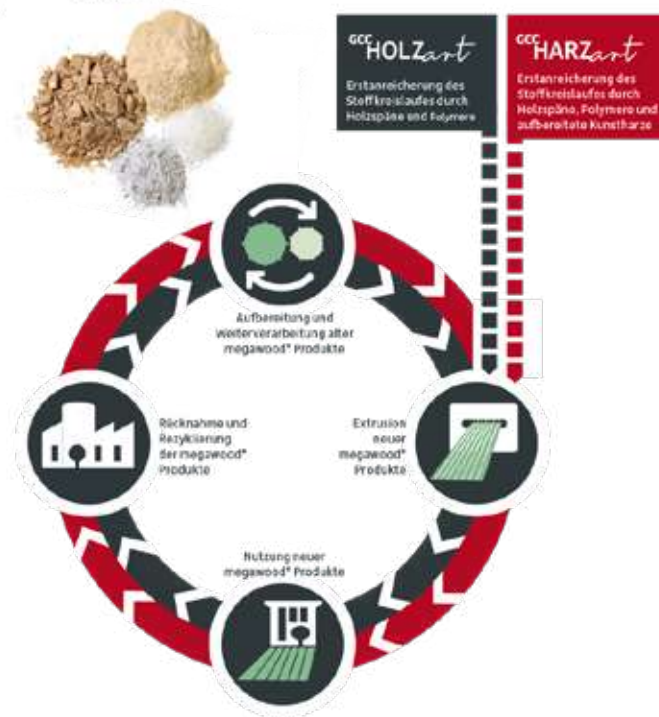

Wenn eines ganz bestimmt in unseren Genen liegt, dann ist es das Cradle to Cradle®-Prinzip, dass jede Ressource als Nährstoff für einen neuen Lebenszyklus dient. Cradle to Cradle® beschreibt einen Stoffkreislauf, in dem Produkte bzw. Rohstoffe in immer wiederkehrenden Kreisläufen „Von der Wiege zur Wiege“ zirkulieren. Bei megawood® durchlaufen die GCC (German Compact Composite) Holzwerkstoff-Produkte einen technischen Kreislauf, sodass aus ihnen immer wieder neue Produkte hergestellt werden. Dafür haben wir ein spezielles Rücknahmesystem installiert, um die seit 2005 aus GCC hergestellten megawood® Produkte wieder in den Stoffkreislauf zurückzuführen.

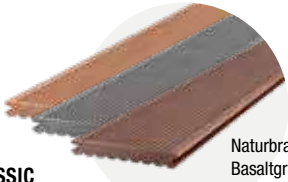

CLASSIC – aber nicht alltäglich

CLASSIC Terrassendielen passen einfach überall hin. Das megawood® Kombidielenprofil erlaubt eine beidseitige Verlegung.

 <p>CLASSIC 21 x 145 mm, L.: 300 / 360 / 420 / 480 / 540 / 600 cm, geriffelt / genutet</p> <p>lfdm. 16.79 m² 109.74</p> 	 <p>CLASSIC 21 x 145 mm, L.: 300 / 360 / 420 / 480 / 540 / 600 cm, geriffelt / genutet</p> <p>lfdm. 17.69 m² 115.62</p> 
 <p>CLASSIC Jumbo 21 x 242 mm, L.: 420 / 480 / 600 cm, geriffelt / genutet</p> <p>lfdm. 31.99 m² 127.96</p> 	 <p>CLASSIC Jumbo 21 x 242 mm, L.: 420 / 480 / 600 cm, geriffelt / genutet</p> <p>lfdm. 33.99 m² 135.96</p> 



CLASSIC – die Andere

Enthält mind. 50 % Holzfasern aus nachhaltig bewirtschafteten Waldbeständen und einen Zusatz von bis zu 30 % wiederaufbereitetem Kunstharz.

CLASSIC
21 x 145 mm,
L.: 420 / 480 / 600 cm,
geriffelt oder genutet

lfdm. **14.99**
m² 97.97

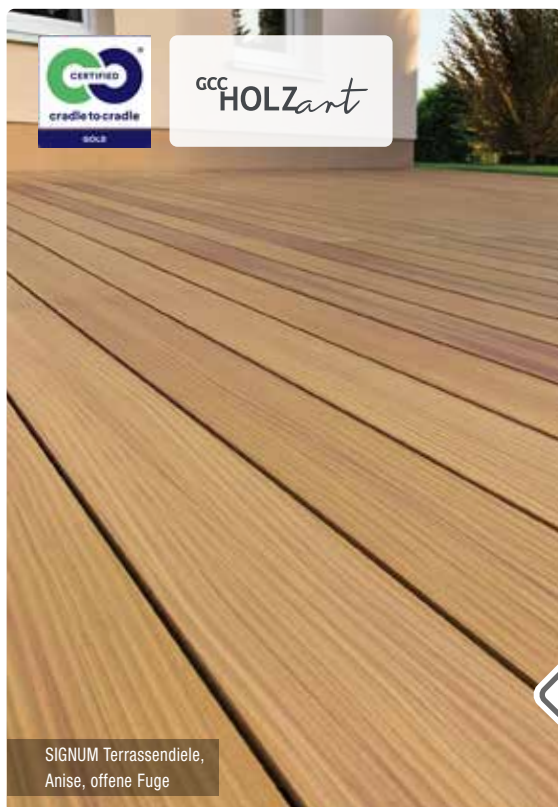

Varia Grau
Varia Schokoschwarz

SIGNUM – natursigniert





Die megawood® SIGNUM Terrassendielen sind „natursigniert“. Neben der strukturiert gehobelten Oberseite zeigt jede Terrassendiele eine einzigartige feingezeichnete Maserung. Zusätzlich versehen wir die Oberfläche mit einer Politur als Erstschutz für den Transport, die Verlegung und die ersten Wochen der Benutzung. Diese Politur trägt sich mit der Zeit ab und die Diele entwickelt ihre eigene, natürliche Patina durch Bewitterungseinflüsse. Auf diese Weise entsteht ein edles und hochwertiges Produkt. Die schmalen Fugen sorgen für ein harmonisches Terrassenbild.

 <p>SIGNUM 21 x 145 mm, L.: 360 / 420* / 480* / 540 / 600* cm, einseitig, oszillierend gehobelt, polierte Oberfläche, 5 mm Fuge</p> <p>lfdm. 19.99 m² 133.27</p> 	<p>NEU</p> <p>Anise*</p> <p>Malui Grau*</p> <p>NEU</p> <p>Mentha Nigra*</p> <p>Varia Schokoschwarz*</p>	 <p>SIGNUM Jumbo 21 x 242 mm, L.: 360 / 420 / 480 / 540 / 600 cm, einseitig, oszillierend gehobelt, polierte Oberfläche, 5 mm Fuge</p> <p>lfdm. 37.59 m² 152.19</p> 
--	---	---

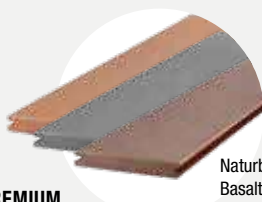

PREMIUM / PREMIUM PLUS – natürlich gehobelte Oberfläche

Einzigartig wie die Natur selbst: die individuell gehobelten Dielenoberflächen unserer megawood® PREMIUM Terrassendiele. In einem patentierten Hobelverfahren erhalten sie ihre lebendige Struktur – das macht unser Produkt unverwechselbar. Entdecke diese besondere Oberflächenstruktur im Spiel des Lichtes.

 PREMIUM 21 x 145 mm, L.: 420 / 480 / 600 cm, oszillierend gehobelte Oberseite	 PREMIUM PLUS 21 x 145 mm, L.: 420 / 480 / 600 cm, oszillierend gehobelte Oberseite
Naturbraun Basaltgrau Nussbraun	Lavabraun Schiefergrau
Ifdm. 19.19 m² 125.42	Ifdm. 21.29 m² 139.15
 PREMIUM Jumbo 21 x 242 mm, L.: 420 / 480 / 600 cm, oszillierend gehobelte Oberseite	 PREMIUM Jumbo 21 x 242 mm, L.: 420 / 480 / 600 cm, oszillierend gehobelte Oberseite
Naturbraun Basaltgrau Nussbraun	Lavabraun Schiefergrau
Ifdm. 36.09 m² 144.36	Ifdm. 39.59 m² 158.36

abZ (allg. bauaufsichtliche Zulassung) für die Farben Nussbraun und Basaltgrau

Unterkonstruktion, Befestigungsmaterial und andere wichtige Zubehörteile entnimmst Du bitte dem megawood®-Magazin oder den Bauplänen.

Allgemeine bauaufsichtliche Zulassung (abZ)

Für die DYNUM 25 x 293 mm (Cardamom & Nigella) und die PREMIUM Jumbo (Nussbraun & Basaltgrau) wurde die allgemeine bauaufsichtliche Zulassung vergeben, die ohne Einschränkung praktikabel am Bau verwendet werden kann.

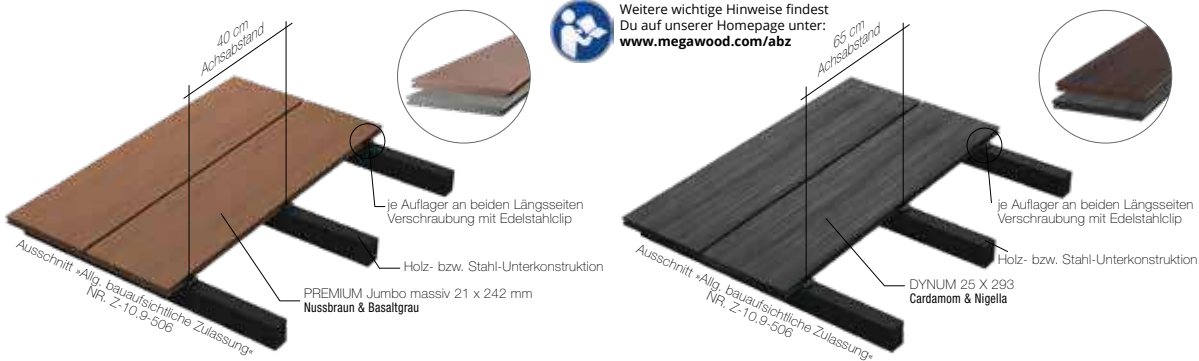

Weitere wichtige Hinweise findest Du auf unserer Homepage unter: www.megawood.com/abz

DYNUM – unverwüstlich schön

Dynamisch verwehte Dünen der Sahara haben uns zu einer Diele mit unverwechselbarer Optik inspiriert. Lass Dich von der DYNUM Terrassendiele auf Deiner Terrasse begeistern und erlebe bei unterschiedlichem Lichteinfall die faszinierende Ausstrahlung. Für Deinen schönsten Platz im Garten sowie für Projekte in Hotels, in Biergärten oder in Kindergärten ist DYNUM die richtige Wahl. Der homogene, durchgefärbte Holzwerkstoff ohne zusätzliche Kunststoffschicht hält höchsten Beanspruchungen stand und ist besonders strapazierfähig.



Ingwer
 Varia Schokoschwarz
 Varia Grau
 Lorbeer
 Sel Gris



Ingwer
 Varia Schokoschwarz
 Varia Grau
 Lorbeer
 Sel Gris

DYNUM
 21 x 242 mm,
 L.: 420 / 480 / 600 cm,
 einseitig, oszillierend gebürstet,
 poliert, 5 mm Fuge

Ifdm. **37.99**
 m² 153.81

DYNUM
 25 x 293 mm,
 L.: 420 / 480 / 600 cm,
 einseitig, oszillierend gebürstet,
 poliert, 5 mm Fuge

Ifdm. **53.99**
 m² 181.17



DYNUM Terrassendiele,
 Nigella, offene Fuge 5 mm



abZ (allg. bauaufsichtliche Zulassung) für die Farben Nigella und Cardamom

DELTA – außergewöhnliche Oberflächenstruktur

Die Oberfläche von Schiefer und die Struktur von Flussdel-tas hat uns zu dieser Terrassendiele inspiriert. Durch das natürliche, lebendige Muster ergibt sich je nach Tageszeit ein einzigartiges Spiel zwischen Licht und Schatten. Dabei weist die DELTA eine außergewöhnliche Oberflächenstruktur auf, welche eine Verlegung ganz ohne Gefälle ermöglicht.

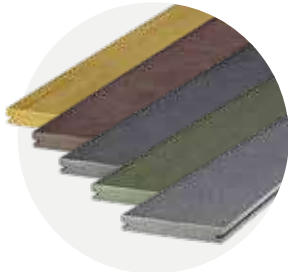

Ingwer
Varia Schokoschwarz
Varia Grau
Lorbeer
Sel Gris

DELTA*
21 x 145 mm,
L.: 420 / 480 / 600 cm,
einseitig mattiert-strukturiert,
5 mm Fuge

lfdm. **20.69**
m² 137.93



Konstruktionsbalken
80 x 60 mm,
L.: 400 cm

lfdm. **19.19**



Konstruktionsbalken
40 x 60 mm,
L.: 360 cm

lfdm. **13.69**



UK-Befest. Schrauben
7,5 x 92 mm
7,5 x 132 mm
inkl. Bit und Bohrer
50 Stk./Paket

Pak. **73.99** (92 mm)
Pak. **79.29** (132 mm)



Verbindungsschuh
Grau, 28 x 76 mm,
für UK 40 x 60 mm,
L.: 360 cm

lfdm. **7.89**



Sicherungsband
auf Rolle,
L.: 100 cm

Rolle **26.69**



Lüftungsgitter
V2A gebürstet,
105 x 21 mm,
L.: 200 cm

lfdm. **62.59**



Hausanschlussprofil
21 / 25 mm
silber/bronze/anthrazit
L.: 400 cm

lfdm. ab **18.59**

Weitere wichtige Zubehörteile findest Du unter: www.megawood.com



Rastklammer
einteilig, V2A oder
Normalstahl geschwärzt,
50 Stück/Paket
inkl. 17 Schrauben

Pak. **66.69**



Rastklammer-Rand
einteilig, V2A oder
Normalstahl geschwärzt,
25 Stück/Paket

Pak. **33.79**



Zammer
Montagehilfe für
einteilige Rastklammer

Stk. **29.59**



Clip schwarz
inkl. Schrauben und Bit,
V2A oder Normalstahl
geschwärzt,
50 Stück/Paket

Pak. **51.69**



Randclip
inkl. Schrauben und Bit,
V2A oder Normalstahl
geschwärzt,
25 Stück/Paket

Pak. **26.49**



Gummipad
100 x 60 mm

3 mm **2.29** Stk.
10 mm **3.49** Stk.
20 mm **5.79** Stk.



Scheuerpulver
Zur kraftvollen Reini-
gung von megawood®
Terrassendecks
(nur für GCC HOLZart)
Pack: 2000 g

Stk. **21.29**

Schrubber und Stiel auf Anfrage

VARIO FIX – das Deck aufgebaut

- schwimmende Verlegung dank Betonfüllung möglich
- geeignet für Dachterrassen
- Spannweiten von bis zu 1.000 mm sind mit VARIO FIX & dem Konstruktionsbalken 80 x 60 mm problemlos möglich
- Neigungsausgleich bis zu 10 % realisierbar
- stufenlose Verstellbarkeit
- einfache Handhabung
- Kompatibel mit Konstruktionsbalken 40 x 60 mm



VARIO FIX I (40 - 143)
Schwarz,
70 x 295 x 148 mm,
mit Aufnahme für
UK 40 x 60 mm und
UK 80 x 60 mm

Stk. **11.39**



VARIO FIX II (44 - 242)
Schwarz,
70 x 295 x 148 mm,
mit Aufnahme für
UK 40 x 60 mm und
UK 80 x 60 mm

Stk. **14.19**

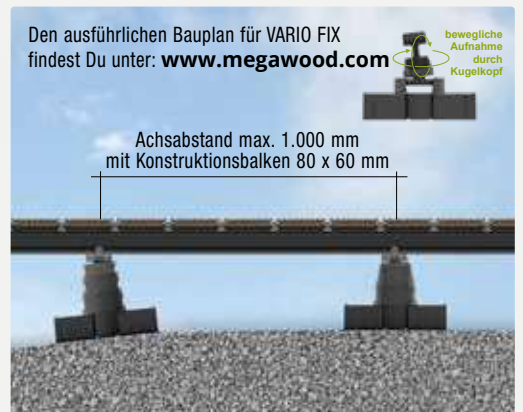

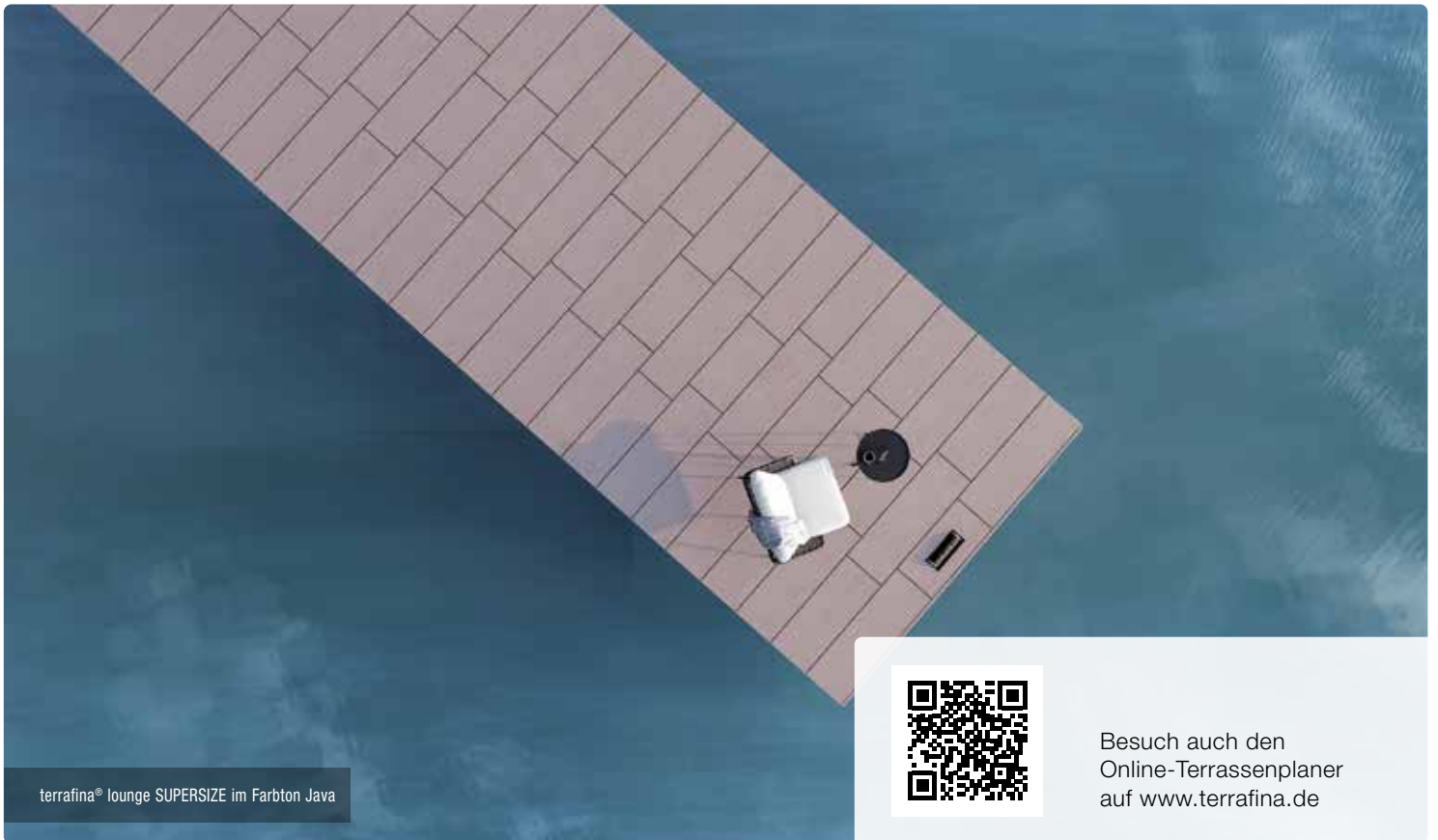

terrafina® lounge SUPERSIZE im Farbton Java



Besuch auch den
Online-Terrassenplaner
auf www.terrafina.de

Design in einer neuen Dimension – SUPERSIZE

terrafina® lounge steht für exklusives Design und hohe Funktionalität. Mit der Produktlinie SUPERSIZE verbindet terrafina® lounge die ästhetische Optik von Holzoberflächen mit dem beliebten Format von Fliesen. Die vollständige Ummantelung mit dem Werkstoff LIGNOGUARD garantiert eine hohe Fleckenresistenz und einen geringen Pflegeaufwand. terrafina® lounge SUPERSIZE ist hervorragend geeignet für den Einsatz auf überdachten und teilüberdachten Terrassen.



Havanna

Nero

Java

Macchiato

Stone



Jetzt auch als 4 m
Standardlänge.*

terrafina® lounge SUPERSIZE

In den Farben Havanna,
Nero, Java, Macchiato, Stone

ca. 396 mm breit + 4 mm Fuge,
21 mm hoch, Länge 80 / 120 / 400* cm lfdm. **58.80**
m² 147.00

* Farben Stone, Macchiato, Java
(Nero und Havanna auf Anfrage)



terrafina® lounge SUPERSIZE im Farbton Java



terrafina® lounge SUPERSIZE im Farbton Java



terrafina® lounge exclusive Macchiato

NEU

terrafina® lounge exclusive - Farbvariationen mit besonderer Wirkung

Die neue Produktlinie terrafina® lounge exclusive verfügt über einen neuen, dezenten Farbverlauf. Dieser Farbverlauf variiert bewusst von Diele zu Diele und verleiht der Terrasse auf diese Weise eine natürliche Lebendigkeit.

lounge
in den Farben:
exclusive Java
exclusive Macchiato



ca. 146 x 21 mm,
Länge ca. 400 / 500 / 600 cm

lfdm. **20.45**
m² 136.40

lounge xl
in den Farben:
exclusive Java
exclusive Macchiato



ca. 196 x 21 mm,
Länge ca. 400 / 500 cm

lfdm. **30.05**
m² 150.25

lounge Supersize
in den Farben:
exclusive Java
exclusive Macchiato



ca. 396 x 21 mm,
Länge ca. 80 / 120 / 400 cm
Sonderlängen auf Anfrage

lfdm. **58.80**
m² 147.00



terrafina® lounge im Farbton Java

Die Bodendiele der Extraklasse – von der Natur inspiriert

LIGNODUR terrafina® lounge steht für exklusives Design und hohe Funktionalität. Aufgrund des speziell entwickelten Produktionsverfahrens verfügt die Bodendiele über eine besondere Oberfläche, die durch ihre dezente Maserung und matte Optik überzeugt.

Die vollständige Ummantelung mit dem neuen Werkstoff LIGNOGUARD garantiert eine hohe Fleckenresistenz und einen geringen Pflegeaufwand. LIGNODUR terrafina® lounge ist hervorragend geeignet für den Einsatz auf überdachten oder teilüberdachten Terrassen.



terrafina® lounge im Farbton Java

terrafina® lounge
In den Farben Havana,
Nero, Java, Macchiato, Stone
ca. 146 x 21 mm,
Länge ca. 400 / 500 / 600 cm



lfdm. **20.45**
m² 136.40

terrafina® lounge XL
In den Farben Havana,
Nero, Java, Macchiato, Stone
ca. 196 x 21 mm,
Länge ca. 400 / 500 cm



lfdm. **30.05**
m² 150.25



terrafina massiv glatt



Besuche auch den
Online-Terrassenplaner
auf www.terrafina.de

terrafina® Bodendielen-systeme – Die Diele mit dem Barfußfeeling

massiv glatt	massiv Schiffsdeck	massiv XL glatt gebürstet	massiv XL fein

ca. 146 x 21 mm,
Länge ca. 400 / 450 / 500 /
550 / 600 cm

lfdm. **19.45**
m² 129.75

ca. 146 x 21 mm,
Länge ca. 400 / 500 / 600 cm

lfdm. **19.45**
m² 129.75

ca. 196 x 21 mm,
Länge ca. 400 / 500 cm

lfdm. **24.10**
m² 120.50

ca. 196 x 21 mm,
Länge ca. 400 / 500 cm

lfdm. **24.10**
m² 120.50

terrafina® Montage-System

Montage, die begeistert

- leichte und zeitsparende Montage
- Klick- & Klemmsystem mit einheitlichem Fugenbild
- verdeckte Befestigungstechnik
- einfach zu bearbeiten wie Holz

Qualität, die überzeugt

- pflegeleichter als Holz
- hohe Farbechtheit
- kein Streichen und Ölen notwendig
- sehr rutschfest im nassen und trockenen Zustand
- riss- und splitterfrei
- witterungs- und temperaturbeständig

Der Natur zu Liebe

- PEFC zertifiziert
- umweltfreundlich – ohne Tropenholz
- 100% recyclebarer Werkstoff



terrafina® lounge, mit Lüftungs- und Entwässerungsprofil

LIGNODUR terrafina® ist ein hochwertiges Verlegesystem, das viele technische Lösungen für Spezialanwendungen bietet. Ein wesentlicher Vorteil liegt in dem schraubenlosen Klick- und Klemmsystem. Dies ermöglicht eine zeitsparende und leichte Montage. Der terrafina® Montageclip garantiert ein schmales, einheitliches Fugenbild und verleiht Deiner Terrasse eine hochwertige Anmutung. Ein weiteres Highlight ist der terrafina® Revisionsclip. Mit seiner Hilfe können Teilbereiche der Fläche schnell und einfach geöffnet werden.

Zubehör



Alu-UK 80 x 80 mm
Länge 173,2 / 294,5 /
600 cm



Alu-UK 160 x 80 mm,
Länge 294,5 / 600 cm



Alu-UK 80 x 35 mm,
Länge 173,2 / 600 cm



Alu-UK 160 x 35 mm,
Länge 173,2 / 600 cm



Alu-UK 55 x 17 mm,
Länge 400 cm



WPC-UK 80 x 35 mm,
Länge 400 / 600 cm



WPC-UK 60 x 17 mm,
Länge 400 cm



Abschlussblende
Alu-UK

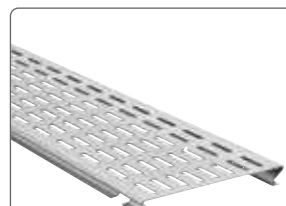

Lüftungs- und
Entwässerungsprofil



Revisionsclip
(zur Ausbildung von
Revisionsöffnungen)

WUNDERWERK

— est. 1964 —

Die BPC-Fassadenprofile
von WUNDERWERK est. 1964
findest Du auf Seite 14.

BPC-FASSADENPROFIL

Und weitere Rhombusprofile



Thermo-Kiefer

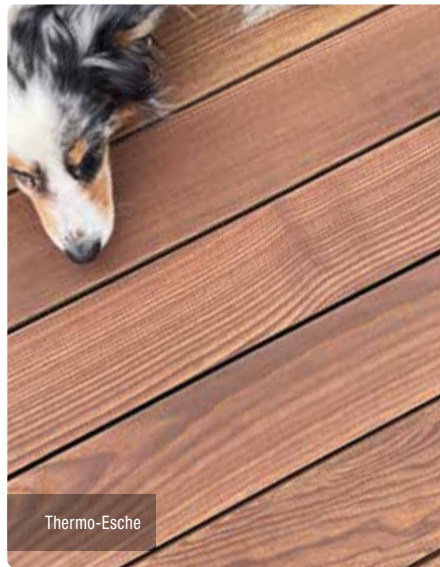

Thermo-Esche

Terrassendiele Thermo-Kiefer

Thermisch modifiziertes Holz, Dielen mit seitlicher Nut. Oberfläche geriffelt und gebürstet. **Ca. 2,6 cm stark, 14 cm breit**, in den Längen 300, 390, 420, 450 und 510 cm.

lfdm. **7.99****Terrassendiele Thermo-Esche**

Thermisch modifiziertes Holz, Dielen mit seitlicher Nut. Oberfläche glatt und gebürstet. **Ca. 2,0 cm stark, 11,5 cm breit**, in den Längen 155, 185, 215 und 245 cm.

lfdm. **16.99****Terrassendiele WPC Piazza One/Pro**

Eiche, Grau, Anthrazit, Zeder oder Lichtgrau. Sehr hohe Farbbeständigkeit durch Polymer-Beschichtung. **Ca. 2,5 cm stark, 14 cm breit**, in den Längen 400 und 500 cm.

lfdm. ab **16.99**

WPC Piazza

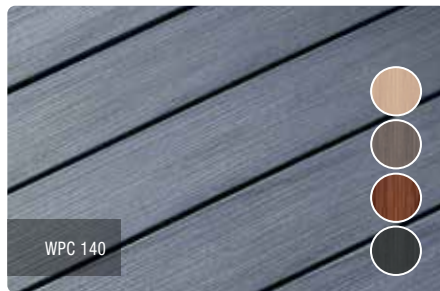

WPC 140

Terrassendiele WPC 140

Hellbeige, Nussbraun, Grau oder Anthrazit. Jede Diele ist ein Unikat durch dunkle Farbverläufe auf der Oberfläche. **Ca. 2,1 cm stark, 14 cm breit**, in den Längen 400 und 500 cm.

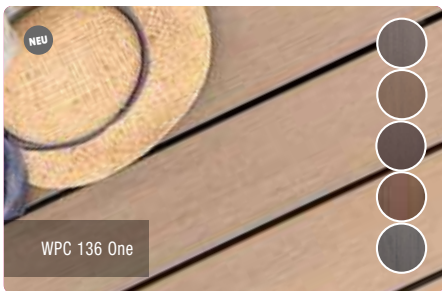
lfdm. **17.99**

WPC 136 One

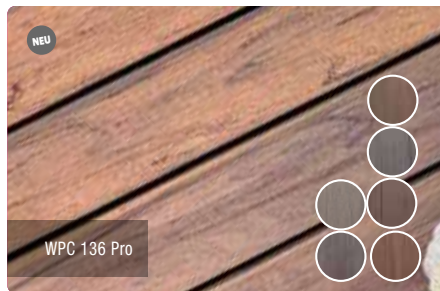

WPC 136 Pro

Terrassendiele WPC 136 One/Pro

Die WPC 136 One in den Farben Dunkelgrau, Braun, Eichehell, Eichegrau und Eichedunkel. Die WPC 136 Pro in den Farben Grau, Zeder, Sand, Steingrau, Nussbaum und Altholz. Für die Befestigung mit Terraflex N9 Befestiger, oder mit unserem Clipper. **Ca. 2,4 cm stark, 13,6 cm breit**, in den Längen 366 und 488 cm.

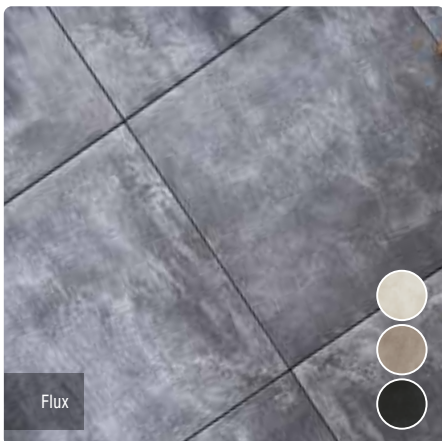
lfdm. ab **16.49**

Flux

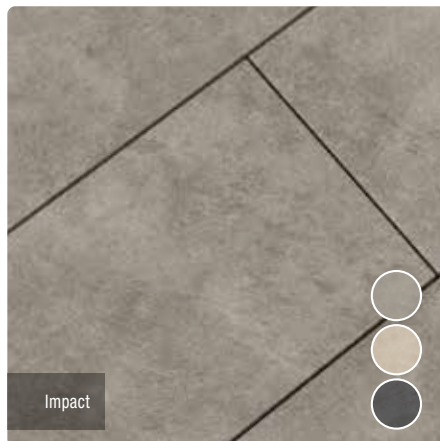

Impact

Keramische Platte „Flux“

In den Farben Bone, Concrete und Coke, **Format 60 x 60 cm, 2 cm stark**, Rutschfestigkeit R11.

Stk. **21.58**
m² 59.95**Keramische Platte „Impact“**

In den Farben Graphit, Clay und Ash, **Format 45 x 90 cm, 2 cm stark**, Rutschfestigkeit R11.

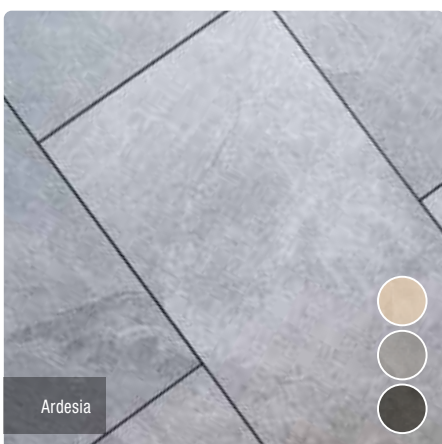
Stk. **26.30**
m² 64.95

Ardesia

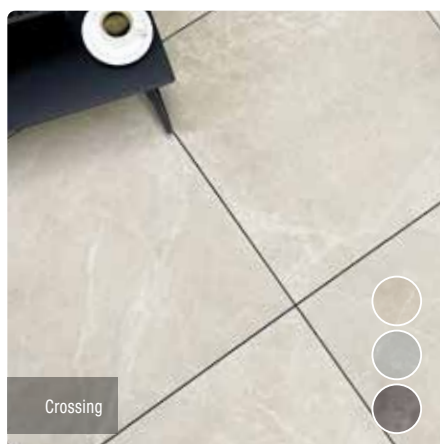

Crossing

Keramische Platte „Ardesia“

In den Farben Beige, Grau und Anthrazit, **Format 60 x 60 cm und 45 x 90 cm, 2 cm stark**, Rutschfestigkeit R11.

Stk. ab **21.58**
m² ab 59.95**Keramische Platte „Crossing“**

In den Farben Beige, Grau und Anthrazit, **Format 80 x 80 cm, 2 cm stark**, Rutschfestigkeit R11.

Stk. **48.61**
m² 79.95



QLICK – das einfach schnellere Verlegesystem

Mit dem QCLICK-Verlegesystem für unterseitig genutete Dielen gelingt die bisher schnellste Art der Dielenverlegung: „aufklicken statt verschrauben“ – jetzt noch schneller!

- vormontierte Befestiger, schraubenlose Dielenbefestigung
- einfache und fehlerfreie Montage
- dauerhaft harmonisches Fugenbild
- hohe Statik
- problemloser Austausch einzelner Dielen
- Verblendung der Terrasse mit Systemartikeln



QLICK Alu-UK
Mit vormontierten Befestigungsclips für Dielen mit unterseitiger Nut. Für Dielen in den Breiten 120 mm, 136 mm, 140 mm und 155 mm. Aufbauhöhe ab 53 mm.

Stk. ab **46.09**

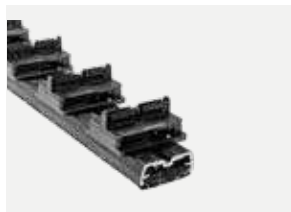

QLICK Alu-UK Light
Für niedrige Aufbauhöhen ab 28 mm.

Stk. ab **35.39**



QLICK Blendenhalter
Dient zur Aufnahme von Qlick-Dielen der seitlichen Verkleidung der Terrasse.

Pak. **57.29**

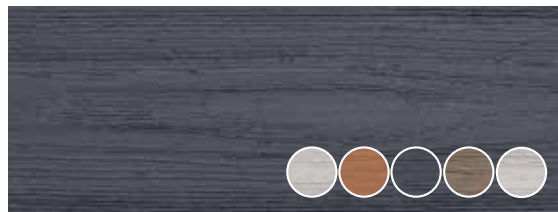

QLICK-Terrassendiele WPC Piazza QCLICK
in den Farben Grau, Zeder, Anthrazit, Eiche und Lichtgrau. Format 25 x 140 mm, Längen 400 und 500 cm.

lfdm. **22.99**



QLICK-Terrassendiele Thermo-Kiefer QCLICK
Format 26 x 118 mm, Längen 300, 390, 420, 450 und 510 cm.

lfdm. **8.69**



QLICK-Terrassendiele Thermo-Esche QCLICK
Format 21 x 118 mm, Längen 220 und 250 cm.

lfdm. **16.55**



QLICK-Terrassendiele Kebony® Clear QCLICK
Format 22 x 118 mm, Längen 300, 360, 420 und 480 cm.

lfdm. **20.49**

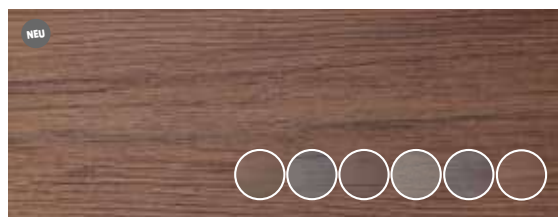

QLICK-Terrassendiele WPC 136 QCLICK
in den Farben Altholz, Grau, Nussbaum, Sand, Steingrau, Zeder. Format 24 x 136 mm, Längen 366 und 488 cm.

lfdm. ab **22.99**



 YouTube

Verlegung von Dielen mit Terraflex auf einer Alu-Unterkonstruktion

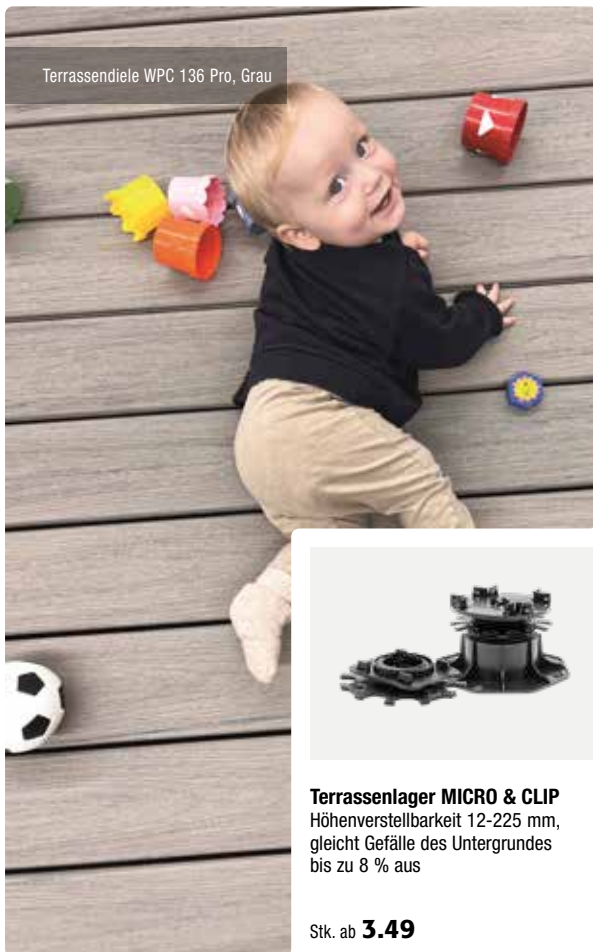

Terrassendiele WPC 136 Pro, Grau

Befestigung von Terrassendielen

Die optimal aufeinander abgestimmten Produkte aus dem Terracon®-Terrassensystem bieten fachgerechte Lösungen für die unterschiedlichsten Aufbausituationen. Alle Befestigungsmittel sorgen für ein gleichmäßiges Verlegebild und garantieren den konstruktiven Holzschutz durch die Unterlüftung der Dielen. Die CLIP-Schienen mit Schraubkanal reduzieren beim Verschrauben von Terrassenflächen die Montagezeit der Beläge bis zu 30 % gegenüber herkömmlichen Aluminium-Schienen.

- gleichmäßiges Verlegebild
- konstruktiver Holzschutz durch Unterlüftung der Dielen
- optimale Lösungen für unterschiedliche Dielen und Aufbausituationen



Terrassenlager MICRO & CLIP
Höhenverstellbarkeit 12-225 mm, gleicht Gefälle des Untergrundes bis zu 8 % aus

Stk. ab **3.49**



TWIXT-/BIG-Isostep
schnelle Verlegung durch Schraubkanal. Ideal für große Spannweiten. Dauerhafte Unterkonstruktion, Längen: 1900 mm und 4000 mm

Stk. ab **33.49**



KL-Kreuzverbinder
für das schnelle und problemlose Ausbilden einer verwindungssteifen Unterkonstruktion

Pak. ab **24.29**



FLAT-Isostep
Aluminium-Unterkonstruktion für niedrige Aufbauhöhen

Stk. ab **30.79**



Terraflex
unsichtbare, schnelle Dielenmontage für Dielen mit Nut
30 Stk./Paket

Pak. ab **23.99**



Clipper
unsichtbare Befestigung für Dielen ohne Nut,
20 Stk./Paket

Pak. ab **28.59**



Terrafix
Distanzhalter für die sichtbare Dielenverschraubung,
50 Stk./Paket

Pak. ab **14.99**

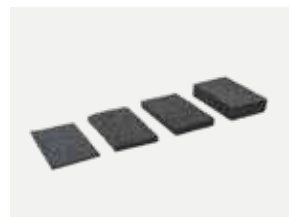

Isopad
Verhinderung von Staunässe, Trittschall, 90 x 60 mm in den Stärken 3 mm, 8 mm, 11 mm, 20 mm,
24 Stk./Paket

Pak. ab **10.09**



Drainageprofil Pro
Schutz vor Spritz- und Regenwasser, Unterlüftung des Terrassendecks, Breite 100 mm / 150 mm, Längen: 1900 mm / 3000 mm

Stk. ab **82.99**

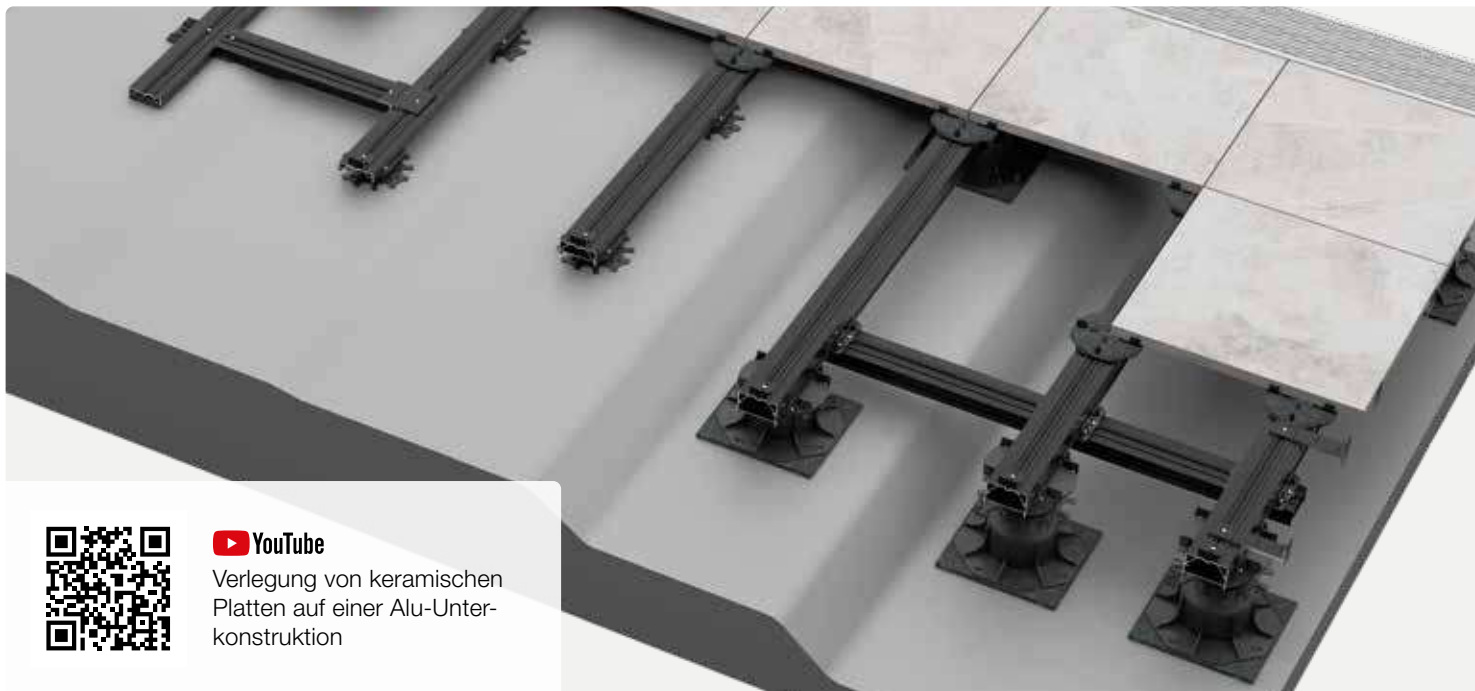

YouTube
Verlegung von keramischen
Platten auf einer Alu-Unter-
konstruktion

Verlegung von Terrassenplatten

Durch einen schnellen Aufbau der Terrasse mit höhenverstellbaren, patentierten Terrassenlagern und statisch belastbaren Alu-Schienen mit Schraubkanal ist ein zeit- und arbeitsaufwendiger Unterbau aus Schotter und Kies nicht nötig.

- ein Setzen einzelner Platten ist nicht möglich
- absolut ebenes und gleichmäßiges Verlegebild ohne Erhebungen und Stolperkanten
- Platten sind seitlich fixiert und können nicht verrutschen
- dauerhaft maßgenaue Fugen über die komplette Fläche



M-Fix / M-Fix SMART
sorgt für ein gleichmäßiges
Fugenbild (3mm) und eine
gedämmte, rutschfeste
Auflage, 30 Stk./Paket

Pak. ab **40.79**



S-Fix / S-Fix SMART
seitliche Fixierung bei der Verlegung
auf Isostep. Dauerhaft gleichmäßiges
Fugenbild, 10 Stk./Paket

Pak. ab **37.69**



Wand-Fix
für die Fixierung der letzten
Platten an der Stirnseite der
Unterkonstruktion,
50 Stk./Paket

Pak. ab **13.49**



Variable Seitenverkleidung
Aluminium strukturgepulvert,
gleicht Bodenebenenheiten aus.
Höhe 69-113 mm & 105-149 mm,
Längen: 1900 mm und 2990 mm

Stk. ab **175.09**



Keramische Platte „Crossing“, Beige

Base-Line im Überblick

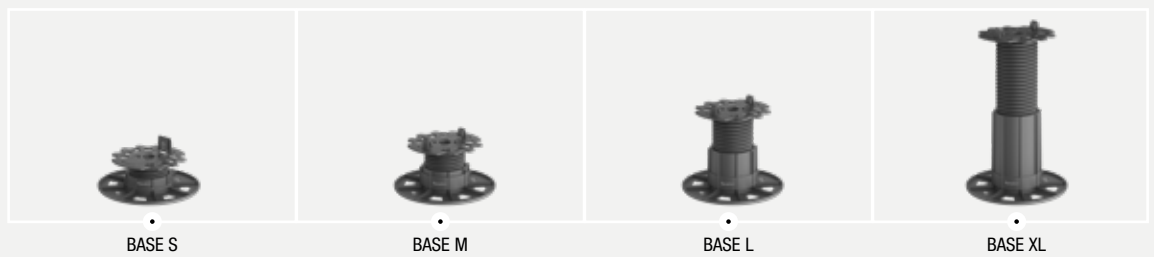

BASE S

BASE M

BASE L

BASE XL

Profi-Line im Überblick



PRO XXS

PRO S

PRO M

PRO L

PRO XL

Die Verstellfüße von Eurotec

Die Terrasse dient als Ort zum Wohlfühlen. Damit sie sicher steht, ist eine stabile Unterkonstruktion erforderlich. Eurotec bietet vielseitig einsetzbare Verstellfüße, die in verschiedenen Größen erhältlich sind. Zudem sind sie stufenlos höhenverstellbar und können durch Erweiterungsringe ergänzt werden. Aufgrund unseres modularen Baukastensystems sind die Verstellfüße von Eurotec flexibel, universell und anwenderfreundlich für Stein-, Holz- oder WPC-Beläge sowie für sichtbare oder nicht sichtbare Befestigungen einsetzbar. Die Verstellfüße Profi-Line werden durch drei verschiedene Adapter-Typen komplettiert: den L-Adapter, den Click-Adapter sowie den Stein-Adapter. Sie dienen zum zeitsparenden Einklicken der Aluminiumprofile von Eurotec. Dadurch können die Verstellfüße Profi-Line schnell und unkompliziert auf Deine individuellen Bedürfnisse und Gegebenheiten vor Ort angepasst werden. Ob BASE-Line oder Profi-Line – unsere Verstellfüße halten, was sie versprechen.

1	BASE S	Aufbauhöhe 25 - 40 mm	(Art. 100000)	50 Stk./Pak.
2	BASE M	Aufbauhöhe 35 - 60 mm	(Art. 100001)	50 Stk./Pak.
3	BASE L	Aufbauhöhe 60 - 110 mm	(Art. 100002)	30 Stk./Pak.
4	BASE XL	Aufbauhöhe 110 - 210 mm	(Art. 100003)	20 Stk./Pak.

1	Verstellfuß PRO XXS	Aufbauhöhe 10 - 15 mm	(Art. 954020)	50 Stk./Pak.
2	Verstellfuß PRO XS	Aufbauhöhe 22 - 30 mm	(Art. 954061)	20 Stk./Pak.
3	Verstellfuß PRO S	Aufbauhöhe 30 - 53 mm	(Art. 946070)	10 Stk./Pak.
4	Verstellfuß PRO M	Aufbauhöhe 53 - 82 mm	(Art. 946071)	10 Stk./Pak.
5	Verstellfuß PRO L	Aufbauhöhe 70 - 117 mm	(Art. 946072)	10 Stk./Pak.
6	Verstellfuß PRO XL	Aufbauhöhe 74 - 168 mm	(Art. 946079)	10 Stk./Pak.

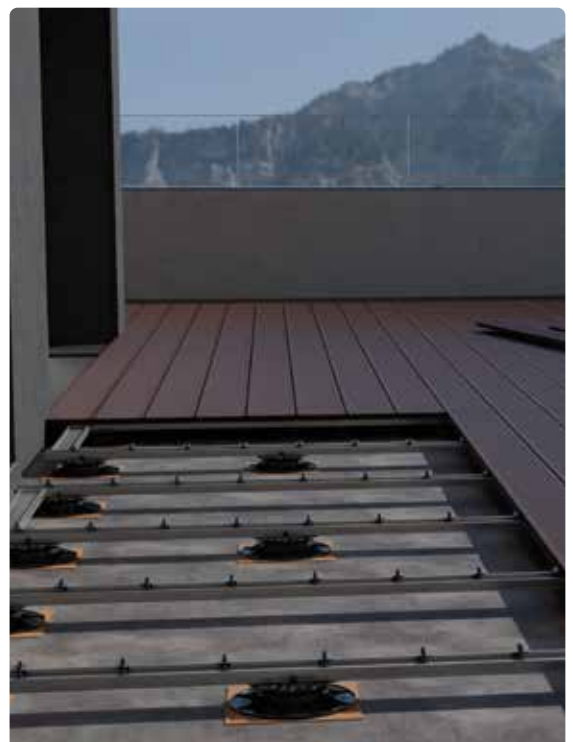



Die neuen Verstellfüße PRO CERA von Eurotec

Die Verstellfüße PRO CERA ermöglichen eine flexible Einstellung der Auflagefläche bis zu 7 % Neigung, ohne an Stabilität zu verlieren. Dank der 4 mm breiten Fugenstege werden die Steinplatten automatisch zueinander ausgerichtet, wodurch ein festes Fugenmaß gewährleistet wird. Diese Fugenstege können bei Bedarf entfernt werden, um verschiedene Verlegearten zu realisieren. Die Serie umfasst vier unterschiedlich hohe Verstellfüße – PRO CERA S, M, L und XL – welche durch unsere Pro-Erweiterungsringe individuell angepasst werden können.

1	Verstellfuß PRO CERA XS	Aufbauhöhe 42,8 - 50,8 mm	(Art. 946055)	10 Stk./Pak.
2	Verstellfuß PRO CERA S	Aufbauhöhe 50,8 - 65,8 mm	(Art. 946057)	10 Stk./Pak.
3	Verstellfuß PRO CERA M	Aufbauhöhe 65,3 - 81,3 mm	(Art. 946058)	10 Stk./Pak.
4	Verstellfuß PRO CERA L	Aufbauhöhe 73,3 - 88,3 mm	(Art. 946059)	10 Stk./Pak.
5	Verstellfuß PRO CERA XL	Aufbauhöhe 82,8 - 130,8 mm	(Art. 946060)	10 Stk./Pak.
6	Verstellfuß PRO CERA XXL	Aufbauhöhe 122,8 - 170,8 mm	(Art. 946061)	10 Stk./Pak.

Preise auf Anfrage.



NEU



PRO CERA XS



PRO CERA S



PRO CERA M



PRO CERA L



PRO CERA XL



PRO CERA XXL

Aluminium-Unterkonstruktion

Die Systemprofile aus Aluminium sind formstabil, tragfähig und beständig gegen Witterung, UV-Belastung, Insekten und Fäulnis. Die spezielle Form der Profile vermindert die Gefahr abgescherter Befestigungsschrauben in Folge von Quell- und Schwindbewegungen der Terrassendielen.



1	Alu-Systemprofil EVO	Aluminium	40 x 60 x 2400 mm	(Art. 975621)	1 Stk./Pak.
			40 x 60 x 4000 mm	(Art. 975610)	1 Stk./Pak.
2	Alu-Systemprofil EVO Slim	Aluminium	20 x 60 x 2400 mm	(Art. 975633)	1 Stk./Pak.
			20 x 60 x 4000 mm	(Art. 975628)	1 Stk./Pak.
3	Alu-Systemprofil Eveco	Aluminium	39 x 24 x 1,65 x 2400 mm	(Art. 975632)	1 Stk./Pak.
			39 x 24 x 1,65 x 4000 mm	(Art. 975630)	1 Stk./Pak.
4	Alu-Drainagerost DrainTec	Aluminium	4000 x 140 x 21 mm	(Art. 975634)	1 Stk./Pak.
5	Alu-DrainTec Base	Aluminium	20 x 2400 x 144 mm	(Art. 975658)	1 Stk./Pak.
6	Alu-DrainTec Clip	Edelstahl	144 x 20 x 16,5 mm	(Art. 975635)	2 Stk./Pak.

Preise auf Anfrage.

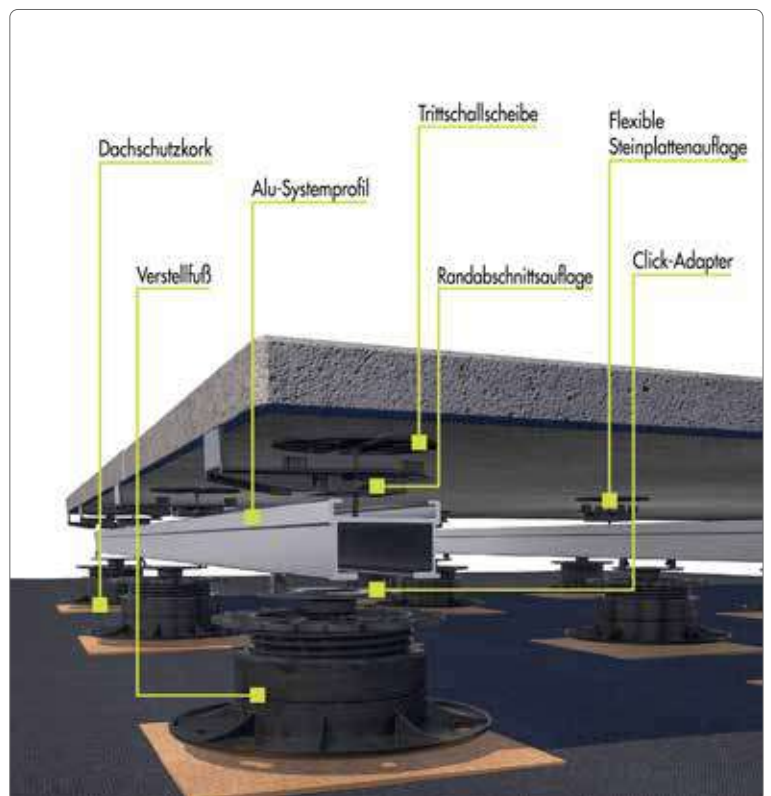
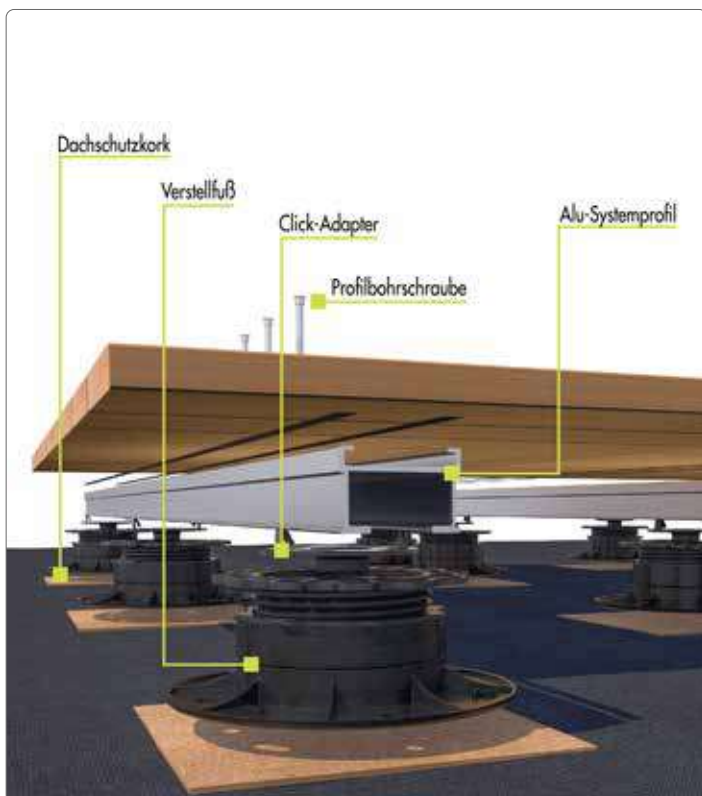

Die Terrassenschrauben von Eurotec

Das umfangreiche Sortiment an Terrassenschrauben von Eurotec bietet vielfältige Lösungen für unterschiedliche Arten von Terrassendielen und Montageanforderungen. Wir führen Schrauben in diversen Ausführungen und Abmessungen, die sich darüber hinaus in Material, Beschichtung sowie Schraubenkopf und -spitze unterscheiden. Alle Terrassenschrauben zeichnen sich durch eine hohe Qualität und Langlebigkeit aus, sodass sie den ausgesetzten Belastungen und Umwelteinflüssen standhalten. Ob für den Bau einer neuen oder die Renovierung einer bestehenden Terrasse – die Schrauben von Eurotec eignen sich für eine Vielzahl von Terrassenprojekten.

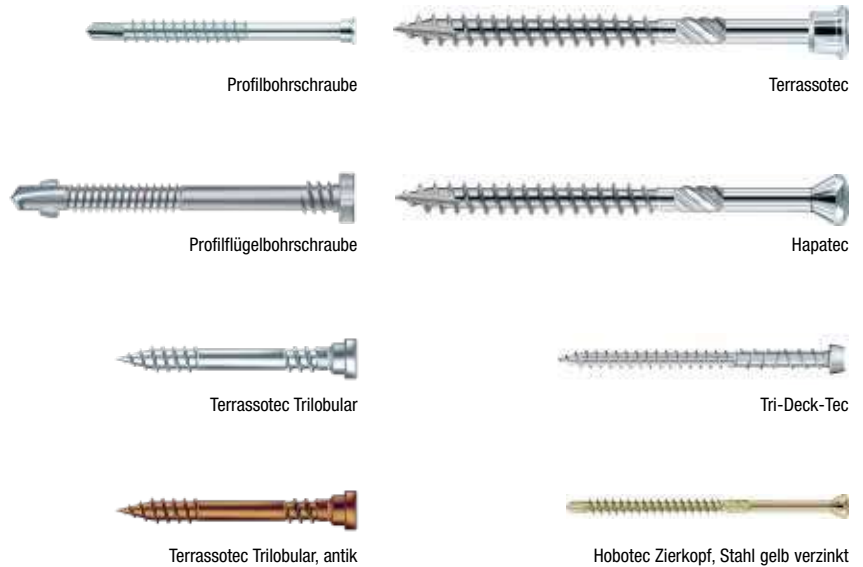

1	Profilbohrschraube	Edelstahl gehärtet, rostfrei	5,5 mm x 41 mm	TX 25	Dielenstärke 16 - 20 mm	(Art. 905553)	200 Stk./Pak.
2	Profilflügelbohrschraube	Edelstahl gehärtet, rostfrei	5,0 mm x 55 mm	TX 20	Dielenstärke 20 - 25 mm	(Art. 905568)	200 Stk./Pak.
3	Terrassotec Trilobular	Edelstahl gehärtet	5,5 mm x 50 mm	TX 25		(Art. 905530)	200 Stk./Pak.
4	Terrassotec Trilobular, antik	Edelstahl gehärtet antik	5,5 mm x 50 mm	TX 25		(Art. B905530)	200 Stk./Pak.
5	Terrassotec	Edelstahl gehärtet	4,0 mm x 40 mm	TX 15		(Art. 905535)	500 Stk./Pak.
6	Hapatec	Edelstahl gehärtet	4,0 mm x 30 mm	TX 15		(Art. 111803)	500 Stk./Pak.
7	Tri-Deck-Tec	Edelstahl gehärtet	5,0 mm x 65 mm	TX 20		(Art. 905809)	200 Stk./Pak.
8	Hobotec Zierkopf	Stahl gelb verzinkt	3,2 mm x 20 mm	TX 10		(Art. 110280)	500 Stk./Pak.

Preise auf Anfrage.

Sichtbare und nicht sichtbare Befestigungen

Je nach Holzart lassen sich Terrassendielen auf verschiedene Weise befestigen. Wir bieten Dir innovative Lösungen, die Deinen individuellen Anforderungen und Wünschen zur Befestigung Deiner Terrassendielen entsprechen.

1	V-Clip	(Art. 111885)	250 Stk./Pak.
2	Dista-Leiste 2.0	(Art. 944803)	50 Stk./Pak.
3	Systemhalter EVO Light gebogen	(Art. 946034)	200 Stk./Pak.
4	Systemhalter EVO Light gerade	(Art. 946029)	200 Stk./Pak.



V-Clip



Dista-Leiste 2.0



Systemhalter EVO Light gebogen



Systemhalter EVO Light gerade



Mehr zum
Terrassenportfolio
von Eurotec



Terrassenplaner und COACH

Mit den Produkten von Eurotec zur perfekten Terrasse

Eurotec bietet Dir eine Vielzahl von hochwertigen Befestigungssystemen und Hilfsmitteln, mit denen Du Dein Terrassenprojekt realisieren kannst. Zum Fixieren von Terrassendielen oder Steinplatten findest Du im Sortiment diverse Produkte zur sichtbaren oder nicht sichtbaren Befestigung. Mit über 25 Jahren Erfahrung im Bereich des Terrassenbaus unterstützt Eurotec Dich gerne bei der Planungsphase sowie Realisierung Deiner Terrasse.

25
ÜBER JAHRE

Terrassenplaner von Eurotec

Du planst den Bau einer neuen Terrasse? Nutze dazu unterstützend den Eurotec Terrassenplaner. Mit unserer kostenlosen Terrassensoftware kannst Du Dein individuelles Terrassenprojekt bequem und unkompliziert planen. Dank der einfachen Nutzung kannst Du Deine eigenen Ideen umsetzen und Dein Projekt ganz nach Deinen Vorstellungen gestalten. Alle Daten sind jederzeit abrufbar und ein Download der Software ist nicht notwendig. Dein Terrassenangebot wird Dir abschließend nach Maß erstellt. Zusätzlich erhältst Du kompetente Unterstützung bei Deiner Materialbedarfsplanung.



←
Erfahre hier mehr über den
Terrassenplaner von Eurotec:
www.terrasseplanen.de

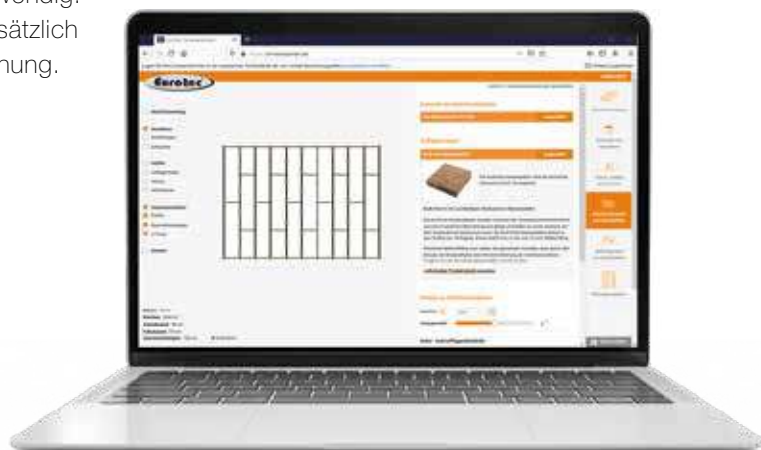



We KNOW-HOW it works!

Auf einer Baustelle verläuft nicht immer alles nach Plan und gelegentlich fehlt das technische Verständnis, Grundwissen oder die richtige Organisation. Mit unserem neuen Format Eurotec COACH vermitteln wir Dir mithilfe von Erklärvideos, Broschüren und Fachbeiträgen umfassende Inhalte, die Du für Deine individuellen Projekte wissen musst – ganz egal, ob Du noch in den Anfängen stehst oder bereits über langjährige Erfahrung verfügst. Wir zeigen Dir, wie es geht! Erfahre mehr über den Bau einer Terrasse – egal ob für Holz- WPC- oder Steinterrassen.

Eurotec
COACH



Wir zeigen
wie es geht!



Sichtblende „Rhombus“

Rhomboid Profile erfreuen sich an der Hausfassade einer großen Beliebtheit. Sie passen ideal in die moderne Baukultur und sind dabei ein absoluter Hingucker. Die lichtdurchlässige Anordnung der besonders massiven Profile lässt je nach Blickwinkel mal mehr oder weniger Blicke zu.

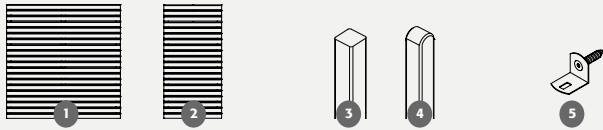

1	Grundelement	ca. B 179 x H 179 cm	Lärche, Typ A kanad. Douglasie, Typ B	(BE 62576200) (BE 62618600)	209.90 299.90
2	Grundelement	ca. B 89 x H 179 cm	Lärche, Typ A kanad. Douglasie, Typ B	(BE 62576100) (BE 62618700)	119.90 159.90
3	Pfosten glatt	ca. B 9 x T 9 x H 200 cm	Lärche naturbelassen	(BE 63520800)	39.90
4	Pfosten glatt	ca. B 9 x T 9 x H 195 cm	Lärche naturbelassen	(BE 63520700)	44.90
5	Zubehör	Elementhalter 4,8 x 32 mm (4 Stk.)	Metall, feuerverzinkt Edelstahl	(BE 66504600) (BE 66504500)	5.40 12.90



Rhombus, Lärche naturbelassen in Kombination mit Gabionen



Trio, Thermoholz Kiefer

Sichtblende „Trio“

Die feingliedrigen Profile dieser Sichtblende werden vertikal verbaut, was zu einem ansprechenden Höhen- und Tiefenspiel führt. Die Kombination aus anthrazitfarbigen Aluminiumprofilen und thermisch behandeltem Kiefernholz verleiht der Sichtblende eine attraktive Optik, die sicherlich ins Auge fällt.

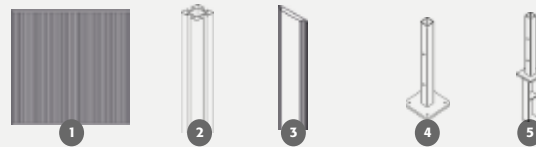

1	Grundelement	ca. B 180 x H 180 cm	Thermoholz Kiefer	(BE 62614500)	379.90
2	Aluminium-pfosten Typ B	ca. B 9 x T 9 x H 200 cm	Aluminium, Anthrazit	(BE 63557300)	119.90
3	Nut-Abdeckleiste für Aluminiumpfosten Typ B	ca. B 2,7 x T 0,4 x H 200 cm	Aluminium, Anthrazit	(BE 66529200)	8.25
4	Pfostenanker zum Aufschrauben	B 16 x T 16 x H 41 cm	Metall, feuerverzinkt	(BE 66523100)	37.90
5	Pfostenanker zum Einbetonieren	B 11 x T 11 x H 71 cm	Metall, feuerverzinkt	(BE 66523000)	39.90



Trio, Thermoholz Kiefer



Steckzaun Holstein aus Douglasie, natur

Steckzaunsystem „Holstein“

Douglasie unbehandelt, Einzelmaterial bestehend aus Steckzaunbrettern, Abdeckleiste und 1- bis 2-seitig genuteten Modulpfosten.



Online
Sichtschutz-
Planung unter
scheerer.de



1	Bohle	ca. 2 x 15 cm, L 180 cm	Douglasie unbehandelt	(Art.Nr. 43418D)	13.10
2	Gitter	ca. 29,5, L 180 cm	Douglasie unbehandelt	(Art.Nr. 53529D)	81.50
3	Abdeckleiste	ca. 3 x 8 cm, L 178,5 cm	Douglasie unbehandelt	(Art.Nr. 53518D)	19.95
4	Wandanschlussleiste	ca. L 98 cm	Douglasie unbehandelt	(Art.Nr. 53510D)	13.95
3	H-Pfosten	ca. 9 x 9 cm, L 190 cm	Douglasie unbehandelt	(Art.Nr. 41919DH)	47.95

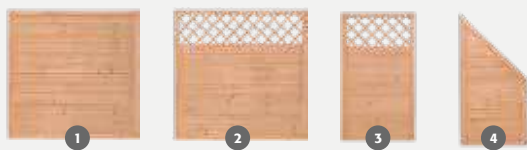

Zaunserie „Amrum“

Douglasie unbehandelt oder 2-schichtig transparent lasiert in den Farbtönen Cremeweiß .1, Cappuccino .2, Kiefer .3, Mahagoni .4, Tannengrün .5, Schwedenrot .6, Walnuss .7, Felsgrau .8 und Graphitgrau .9. Rahmen 4 x 7 cm, verzapft und gedübelt, unterer Rahmen wasserableitend, Nut- und Federbretter, Füllung 2 x 15 cm.



Amrum, Douglasie unbehandelt

1	Grundelement geschlossen ca. B 178,5 x H 174 cm	Douglasie (Art. 17518D) Lasur (Art. 17518D.*)	289.00 385.00
2	Grundelement mit Gitter ca. B 178,5 x H 174 cm	Douglasie (Art. 17518DX) Lasur (Art. 17518DX.*)	365.00 459.00
3	Grundelement schmal mit Gitter ca. B 98,5 x H 174 cm	Douglasie (Art. 17510DX) Lasur (Art. 17510DX*)	265.00 342.00
4	Schrägelement rechts ca. B 88,5 x H 85,5 / 174 cm	Douglasie (Art. 17509DR) Lasur (Art. 17509DR.*)	199.00 275.00
5	Rundkopf-Pfosten ca. 9 x 9 cm, L 190 cm	Douglasie (Art. 41219D) Lasur (Art. 41219D.*)	37.95 56.00

* Bei Bestellung bitte Farbnummer angeben.



Zaunserie „Siena“

Lärche/Douglasie naturbelassen, Brettstärke: 18 mm in drei verschiedenen Breiten (45 mm, 90 mm und 120 mm) gehobelt, gefast, einseitig beplankt mit drei Riegeln. Edelstahlverschraubt, rostfrei.

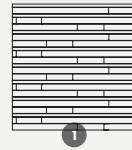

1	Zaunelement	ca. 180 x 180 cm	(Art.Nr. 83000017)	199.99
2	Zaunelement schmal	ca. 100 x 180 cm	(Art.Nr. 83000018)	179.99
3	Pfosten	ca. B 9 x T 9 x H 210 cm	(Art.Nr. 85020264)	33.99

Siena – Zeitlose Eleganz

Das Sichtschutzelement Siena ist der Ausdruck purer Leichtigkeit mit seinen unterschiedlichen Latten in der Breite. Mit seinem Design zaubern diese Sichtschutzelemente Lebensfreude in Deinen Garten. Aus Lärche/Douglasie gefertigt und äußerst widerstandsfähig, die warme, natürliche Farbe setzt einen harmonischen Akzent.



Rankpflanzkübel Loen, 130 cm breit

Grüne Oasen schaffen

Der Pflanzkasten mit Rankgitter „Loen“ aus Lärche ist so vielseitig wie die namensgebende Landschaft Norwegens. Die praktische Rankhilfe aus rückseitig verschraubtem Rankgitter in moderner Rhombus-Optik bietet zusätzlichen Halt für Deine Pflanzen und Blumen und kann auch als Sichtschutz oder Raumteiler verwendet werden.

Rankpflanzkübel „Loen“

Lärche naturbelassen, 2-teiliger vormontierter Bausatz, inkl. Einlegefolie.

1	L 90 x B 40 x H 52/152 cm	(Art.Nr. 83081500)	229.99
2	L 130 x B 40 x H 52/152 cm	(Art.Nr. 83001334)	299.99
3	L 180 x B 50 x H 52/180 cm	(Art.Nr. 83081464)	439.99



Madura, Keruing naturbelassen

Madura – 3D-Optik aus Keruing-Holz

Der extravagante Sichtschutz bietet eine reizvolle Struktur, die stilvoll Blickdichtigkeit und gleichzeitig Luftdurchlässigkeit verbindet. Keruing ähnelt optisch der Holzart Bangkirai.

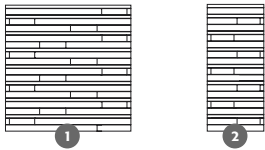

Designzaun „Madura“

Keruing naturbelassen oder farbbehandelt in vintage grau, 100% FSC zertifiziert, in 3D-Optik. Lamellen: 10 mm in 45 mm und 90 mm Breite auf vertikalen Riegeln in 15 x 50 mm. Edelstahlverschraubt, rostfrei.

1 Zaunelement	ca. 180 x 180 cm	naturbelassen vintage grau	(Art.Nr. 65010540) (Art.Nr. 65010542)	299.99
2 Zaunelement schmal	ca. 90 x 180 cm	naturbelassen vintage grau	(Art.Nr. 65010544) (Art.Nr. 65010546)	219.99
3 Pfosten	ca. B 9 x T 9 x H 190 cm	naturbelassen vintage grau	(Art.Nr. 65010570) (Art.Nr. 65010572)	79.99



Madura, Keruing farbbehandelt in vintage grau

#gartenwelten

MEIN PLATZ FÜR EINE RICHTIG SCHÖNE AUSZEIT

Auf der eigenen Holzterrasse Yoga zu praktizieren, ist ein besonderes Erlebnis. Der warme, natürliche Untergrund schenkt Geborgenheit, während ein windgeschützter Sichtschutzzäun für Ruhe und Privatsphäre sorgt. Inmitten der frischen Luft und umgeben von der Natur wird jede Bewegung intensiver, jeder Atemzug bewusster. Ein Ort der Entspannung und Kraft, direkt vor der Haustür – ideal für meine tägliche Yoga-Einheit.

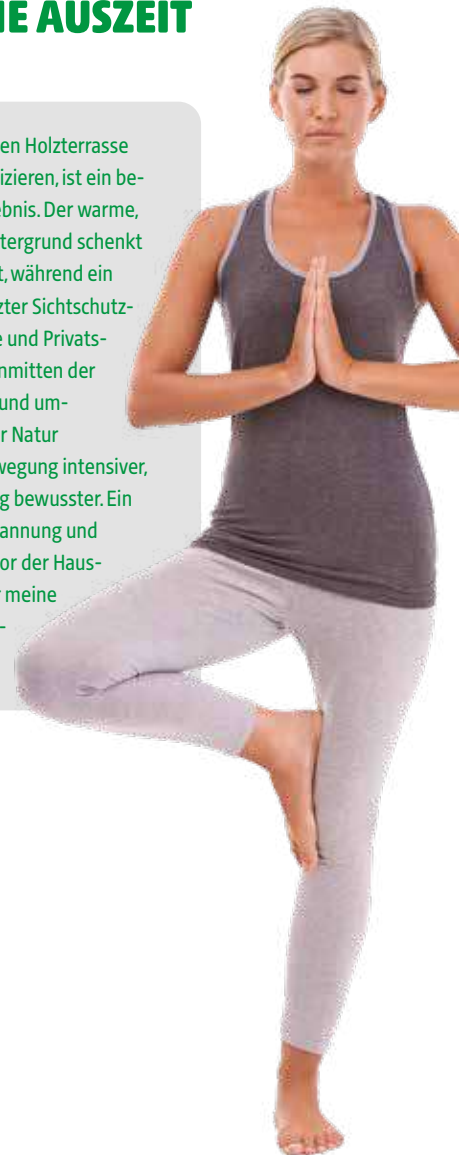



Edles Design – gebogener Jalousiezaun mit Lamellen

Luftig-leicht: Die rahmenlosen Sichtblenden Dubai aus Eukalyptus stehen auf Edelstahl-Füßen frei im Raum. Schräggestellte Lamellen eingefasst in senkrechte Stelen – so entstehen Zaunobjekte mit edler Wirkung. Den einfach zu montierenden Steck-Bausatz gibt es in zwei Oberflächen.

Lamellenzaun „Dubai“

Eukalyptus prestige oder Eukalyptus vintage, 100% FSC zertifiziert. Träger ca. 20 x 90 mm, Lamellen ca. 70/60 x 15 mm, inkl. Edelstahl Pfostenschuh. Bausatz kartonverpackt.

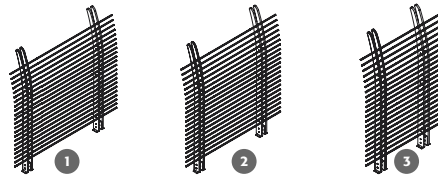

1	Zaunelement	ca. 180 x 180 cm	Prestige Vintage	(Art.Nr. 66010200) (Art.Nr. 66010210)	369.99 399.99
2	Zaunelement schmal	ca. 160 x 180 cm	Prestige Vintage	(Art.Nr. 66010203) (Art.Nr. 66010213)	349.99 379.99
2	Zaunelement schmal	ca. 120 x 180 cm	Prestige Vintage	(Art.Nr. 66010206) (Art.Nr. 66010216)	329.99 359.99



Steckzaun „JODA FIX II“

Das JODA-Fix Stecksystem für Sichtschutzzäune ist denkbar einfach! Das Prinzip des Do-it-yourself-Sichtschutzzauns: Ein Element besteht aus jeweils 3 U-Profilleisten, den erforderlichen Paneelen und Befestigungsmaterial. Durch ihre Konstruktionsweise sind die Zaunelemente des Fix-Systems einfach montiert und schnell aufgestellt. Sie sind mit allen Pfostenarten kombinierbar – egal ob Metall, Kunststoff oder Holz.

Füllung: 20 x 280 x 1780 mm PVC-Profile (6 Füllpaneele), U-Leisten 22/28 x 30 mm (3 Leisten). Inkl. Befestigungs-material.

1	Steckzaun	ca. 180 x 175 cm	(Art.Nr. 90040372)	179.99
2	Steckzaun schmal	ca. 90 x 175 cm	(Art.Nr. 90040375)	159.99
3	Pfosten zum Aufschrauben	ca. B 10 x T 10 x H 199 cm	(Art.Nr. 90041920)	119.99
3	Pfosten zum Einbetonieren	ca. B 10 x T 10 x H 199/250 cm	(Art.Nr. 90040920)	119.99



WPC-Sichtschutzzaun *Der Effektive* in Titangrau



Gestaltungsfreiheit

Der Effektive Sichtschutzzaun bringt eine preisgünstige Variante in unser Sortiment und bietet eine große Gestaltungsvielfalt. Durch den modularen Aufbau sind Höhen und Breiten frei wählbar. In den Farben Kastanienbraun, Titangrau und Anthrazit in Verbindung mit dem Aluminiumpfosten zum Einbetonieren oder zum Aufdübeln bietet er für alle anwendbaren Ausführungen Gestaltungsfreiheit. Eckausbildungen können mit dem Eckpfosten oder dem Pfosten des *Flexiblen* kombiniert werden.

Der Effektive verwendet Nut-Feder-Profile, die einfach übereinander gesteckt werden und sowohl in der Höhe wie auch in der Breite variabel angepasst werden können. Mit den Dekoreinsätzen aus Edelstahl oder Acryl (einfache Größe einer Lamelle) passt sich *Der Effektive* Deinen persönlichen Bedürfnissen an.

Schafft Lieblingsplätze

Du wünschst Dir einen Ort, an dem Du einfach abschalten und Dich vom Alltag zurückziehen kannst? Der neue Sicht- und Schallschutz *Der Flexible* schafft Lieblingsplätze, an denen Du Dich gänzlich fallen lassen kannst. Das bedeutet nicht nur, ungestört von Blicken zu sein, sondern auch akustische Ruhe zu genießen. Dank dem Sicht- und Schallschutz *Der Flexible* ist Lärmbelastung ein Stressfaktor von gestern. Eine besondere Dichtung sowie spezielle Lamellen sorgen für einen verbesserten Schallschutz, der lästige Umgebungsgereusche nachweislich um 26 dB reduziert. *Der Flexible* besitzt eine geprüfte Luftschalldämmung der Kategorie B3 (entspricht 26 dB) – ein herausragender Vorteil, der unseren Sicht- und Schallschutz von anderen abhebt und ihn einzigartig macht. Erhältlich ist der Sicht- und Schallschutz in den Farben Kastanienbraun, Titangrau und Anthrazit.



WPC-Sichtschutzzaun *Der Flexible* in Kastanienbraun

DL_e
26 db
Schalldämmung*



WPC-Sichtschutzzaun *Der Effektive*
In den Farben Kastanienbraun, Titangrau und Anthrazit. Oberfläche ungebürstet.
Endformate Breite ca. 178 cm, Höhe ca. 180 cm (Breite von Pfostenmitte zu Pfostenmitte).

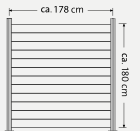

Grundpfosten aus Aluminium zum Einbetonieren oder zum Aufdübeln

- Pfosten zum Einbetonieren Stk. **149.54**
- Pfosten zum Aufdübeln mit Grundplatte Stk. **172.53**
- Flächenset Stk. **337.27**

WPC-Sichtschutzzaun *Der Flexible*
In den Farben Kastanienbraun, Titangrau und Anthrazit. Oberfläche ungebürstet.
Endformate Höhe vom Boden ca. 180 cm, Breite ca. 180 cm (Breite gemessen von Pfostenmitte zu Pfostenmitte).

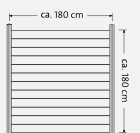

- Pfosten zum Einbetonieren Stk. **374.84**
- Pfosten zum Aufdübeln mit Grundplatte Stk. **388.68**
- Flächenset Stk. **337.27**

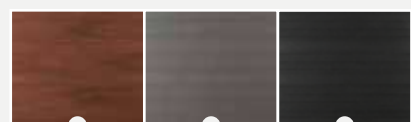

Kastanienbraun Titangrau Anthrazit



Solar-Fence mit Aluminiumpfosten Anthrazit

Entdecke die Zukunft des Sichtschutzes

Der Solar-Fence vereint Privatsphäre und Nachhaltigkeit in einem eleganten Design. Genieße die Ästhetik eines modernen Sichtschutzzauns, während Du die Umwelt schützt. Dank hochwertiger bifazialer Photovoltaik-Module erzeugst Du Deinen eigenen sauberen Strom und senkst gleichzeitig Deine Energiekosten. Eine platzsparende und äußerst effiziente Lösung, da auch bei Ost-/ Westausrichtungen hohe Stromerträge erzeugt werden.

- Bausatz: Ein bzw. zwei PV-Module, Aluminium Start- und Abschlussprofile und Zubehörbeutel
- hochwertige und leistungsstarke 430W PV-Module
- beidseitige Energieerzeugung
- höchste Widerstandsfähigkeit durch Glas-Glas Module
- platzsparende, senkrechte Montage
- einfachere Reinigung der PV-Module im Vergleich zu Dachanlagen
- Berechnungen und elektrische Arbeiten dürfen nur durch Fachpersonal erfolgen
- kombinierbar mit Osmo Sichtblenden



Anlagen unter 30 kWp sind vom Gesetzgeber von der Mehrwertsteuererhebung befreit

1	Grundelement 430 W	B 114 x H 178 cm	Photovoltaik	(BE 62615200)	549.90
2	Grundelement 860 W	B 230 x H 178 cm	Photovoltaik	(BE 62615300)	899.90
3	Aluminiumpfosten Typ E	B 9 x T 9 x H 200 cm	Aluminium, Anthrazit	(BE 63561600)	124.90
4	Nut-Klemmleiste für Aluminiumpfosten	B 2,1 x T 1,9 x H 200 cm	Aluminium, Anthrazit	(BE 66538000)	10.50
5	Nut-Abdeckleiste für Aluminiumpfosten	B 2,7 x T 0,4 x H 200 cm	Aluminium, Anthrazit	(BE 66529200)	8.25
6	Pfostenkappe inkl. Schrauben	B 12 x T 12 x H 2 cm	Aluminium, Anthrazit	(BE 67012500)	20.90
7	Pfostenanker zum Einbetonieren*	B 11 x T 11 x H 71 cm	Metall, feuerverzinkt	(BE 66523000)	39.90
8	Pfostenanker zum Aufschauben*	B 16 x T 16 x H 41 cm	Metall, feuerverzinkt	(BE 66523100)	37.90

* inkl. Pfostenbefestigung, ohne Bodenbefestigung

Sichtblende „Alu-Fence Juel“

Die Profile der Alu-Fence Juel sehen aus wie ein kleiner Tannenbaum und bilden einen blickdichten Sichtschutz. Du steckst die beschichteten Aluminiumprofile ganz einfach in die Aluminiumpfosten und verschraubst diese. Die Breite und Höhe Deiner Sichtblende bestimmst Du selbst, indem Du einzelne Profile weglässt oder diese kürzt.

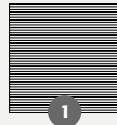

1	Grundelement ca. B 180 x H 184 cm	Aluminium, Weiß	(BE 62586700)	445.90
		Aluminium, Anthrazit	(BE 62586800)	445.90
		Aluminium, Grau	(BE 62598900)	445.90
		Aluminium, Lärche	(BE 62590000)	509.90

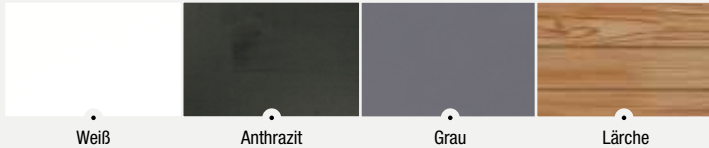

Alu-Fence Juel Anthrazit



Multi-Fence Co-Extrusion Espresso



Multi-Fence Co-Extrusion Greystone



1	Grundelement (inkl. Befestigungszubehör)	ca. B 180 x H 178 cm	Greystone (BE 62579600)	299.90
			Silvergrey (BE 62584000)	
			Lightbrown (BE 62584100)	
			Walnut (BE 62590400)	
			Espresso (BE 62590600)	
2	Einzelprofil (ohne Zubehör)	ca. B 184 x H 25,3 cm	Greystone (BE 62579700)	39.90
			Silvergrey (BE 62584200)	
			Lightbrown (BE 62584300)	
			Walnut (BE 62590500)	
			Espresso (BE 62590700)	
3	Startprofil	ca. 184 x 5,1 cm	Aluminium (BE 62579500)	28.90
			Aluminium, Anthrazit (BE 62591000)	
4	Abschlussprofil	ca. 184 x 4,1 cm	Aluminium (BE 62571100)	28.90
			Aluminium, Anthrazit (BE 60310393)	
5	Zubehörbeutel		(BE 66528100)	8.30

Sichtblende „Multi-Fence Co-Extrusion“

Die besonders breiten, co-extrudierten Profile der Multi-Fence Sichtblende stechen durch ihre auffällig, lebhaftige Maserung direkt ins Auge. Sie passen sich durch klare Linien und einen ansprechenden Farb- und Materialmix perfekt in modern gestaltete Gärten ein. Durch die feinen Farbnuancen in der Oberfläche wird der Gesamteindruck aufgelockert und bleibt dennoch elegant und schlicht.

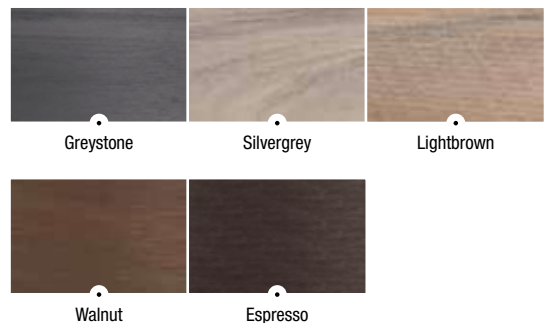



Multi-Fence Elegance B



Sichtblende „Multi-Fence Elegance B“

Die Multi-Fence Elegance B greift den Minimalismustrend der aktuellen Baukultur auf: Große Flächen, klare Linien und kühle Farben. Die zurückhaltenden Aluminiumprofile fassen die Multi-Fence Profile nicht nur elegant ein, sie vereinfachen zudem auch die Montage. Denn lediglich die Start- und Abschlussprofile aus Aluminium müssen mit den Pfosten verschraubt werden.

1	Grundelement (inkl. Befestigungszubehör)	ca. B 180 x H 180 cm	Hellgrau	(BE 62583800)	269.90
			Anthrazit	(BE 62600500)	269.90
2	Einzelprofil ohne Zubehör	ca. B 183 x H 25,7 cm	Hellgrau	(BE 62583900)	35.90
			Anthrazit	(BE 62600700)	35.90
3	Startprofil	ca. B 184 x H 5,1 cm	Aluminium	(BE 62579500)	28.90
			Aluminium, Anthrazit	(BE 62591000)	28.90
4	Abschlussprofil	ca. B 184 x H 4,1 cm	Aluminium	(BE 62571100)	28.90
			Aluminium, Anthrazit	(BE 60310393)	28.90
5	Aluminiumpfosten Typ B	B 9 x T 9 x H 200 cm	Aluminium	(BE 63556900)	108.90
			Aluminium, Anthrazit	(BE 63557300)	119.90
6	Zubehörbeutel			(BE 66528100)	8.30

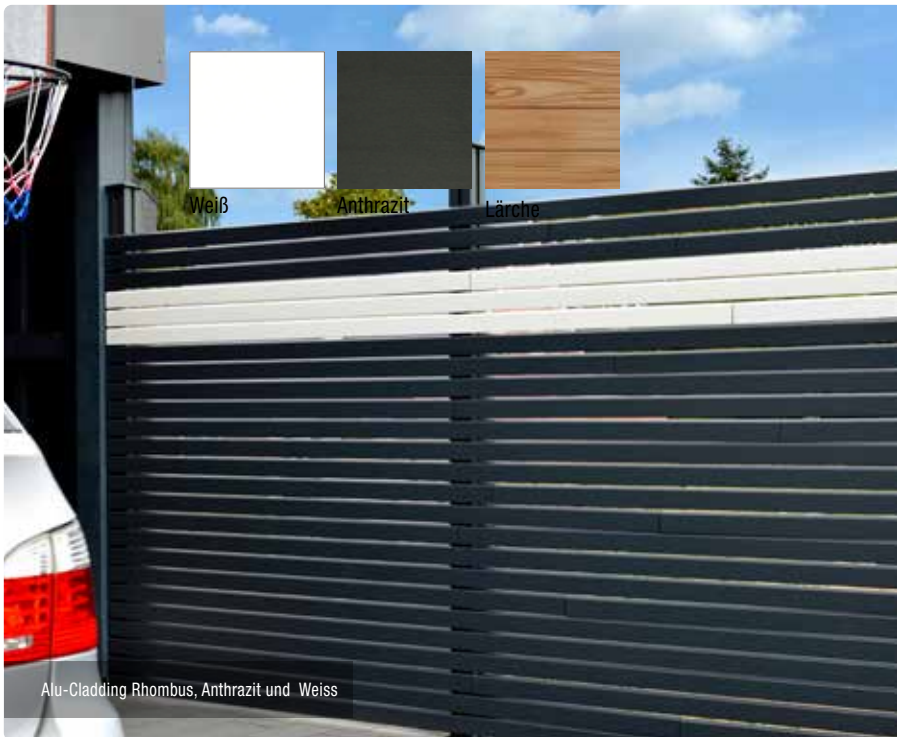
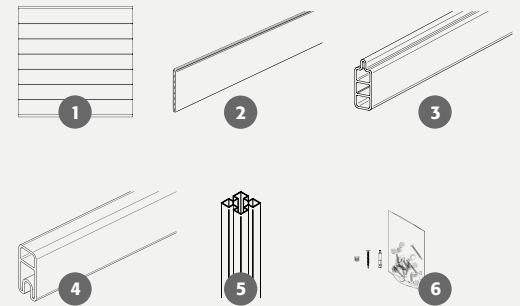

Weiß

Anthrazit

Lärche

Alu-Cladding Rhombus, Anthrazit und Weiss

Sichtblende „Alu-Cladding Rhombus“

Das Alu-Cladding Rhombus System kannst Du vielseitig einsetzen. Ob als Sichtschutz, als Carport- oder auch als Mülltonnenverkleidung sieht es immer elegant und modern aus und verhindert ungewollte Einblicke. Die Rhombus-Profile können bei Bedarf exakt gekürzt oder mit dem Längsverbinder unendlich oft verlängert werden.

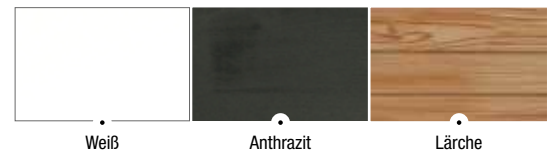

Weiß

Anthrazit

Lärche

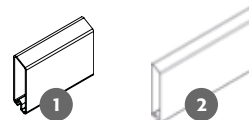

Zubehör

- Befestigungsclip
- Längsverbinder
- Endkappe links/rechts

1	Einzelprofil*	19 x 68 x 6000 mm, Deckmaß 70 mm	Weiß	(BE 62588200)	lfdm. 10.50
			Anthrazit	(BE 62588300)	lfdm. 10.50
			Lärche	(BE 62590300)	lfdm. 11.50

2	Einzelprofil*	19 x 98 x 6000 mm, Deckmaß 100 mm	Weiß	(BE 62593000)	lfdm. 17.50
			Anthrazit	(BE 62593100)	lfdm. 17.50



Montage

* 4 Stück pro Paket. Abgabe nur in vollen Paketen.



Alu-Fence Forsdal Schallschutzsystem

Alu-Fence Forsdal bietet nicht nur eine moderne Optik für Deinen Garten, sondern schafft auch eine ruhigere Umgebung, die Dein Wohlbefinden steigert:

- Schalldämmung von 29 dB nach DIN EN 1793-2 und ZTV-Lsw 22
- erfüllt alle Anforderungen für Lärmschutzanlagen an Eisenbahnstrecken gemäß Rili 804.5501 2023
- Schallabsorption von 6 dB nach DIN 1793-1
- Ein Element besteht aus: 6 x Schalldämmelement, 3 x H-Rahmenprofil, 1 x Abschlussprofil, 3 x H-Verbindungsprofil, 1 x Zubehörbeutel



Anthrazit

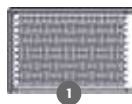

1	Schalldämmelement	B 95 x T 4,7 x H 67 cm	Aluminium, Anthrazit	(BE 62614800)	239.90
2	H-Rahmenprofil	B 190 x T 5 x H 6 cm	Aluminium, Anthrazit	(BE 62614900)	61.90
3	Abschlussprofil	B 190 x T 5 x H 4 cm	Aluminium, Anthrazit	(BE 62615000)	51.90
4	H-Verbindungsprofil	B 62 x T 5 x H 5 cm	Aluminium, Anthrazit	(BE 62615100)	10.50
5	Aluminiumpfosten Typ B	B 9 x T 9 x H 220 cm	Aluminium, Anthrazit	(BE 63561500)	132.90
6	Pfostenanker zum Einbetonieren	B 11 x T 11 x H 71 cm	Metall, feuerverzinkt	(BE 66523000)	39.90

Sichtblende „Alu-Fence Rhombus“

Modern, schlicht und geradlinig: Horizontal eingebaute rhomboid Profile geben der Fassade am Haus seit vielen Jahren eine klare Struktur und passen sich elegant der modernen Architektur an. Auch als Sichtschutz sind diese Profile sehr beliebt und vielseitig einsetzbar. Die beschichteten Aluminiumprofile sind langlebig, formstabil und überzeugen mit geringem Pflege- und Wartungsaufwand. Mit dem Abstandhalter bestimmst Du, wie viel Einblick Du für Deinen Garten gewährt. Unzählige Kombinationsmöglichkeiten ergeben sich aus den zwei zur Wahl stehenden Profilbreiten, den vier Farbtönen und der Möglichkeit unterschiedlicher Abstände zwischen den Profilen.



Alu-Fence Rhombus, Anthrazit

Grundelement (bestehend aus 24 Profilen)	B 180 x H 179 cm	Weiß	(BE 62584400)	392.90
		Anthrazit	(BE 62584500)	392.90
		Grau	(BE 62598400)	392.90
		Lärche	(BE 62590100)	445.90
Grundelement (bestehend aus 16 Profilen)	B 180 x H 182 cm	Weiß	(BE 62595600)	445.90
		Anthrazit	(BE 62595700)	445.90
		Grau	(BE 62598600)	445.90
Erweiterungsset (bestehend aus 6 Profilen)	B 180 x H 45 cm	Weiß	(BE 62584600)	108.90
		Anthrazit	(BE 62584700)	108.90
		Grau	(BE 62598500)	108.90
		Lärche	(BE 62590200)	124.90
Erweiterungsset (bestehend aus 4 Profilen)	B 180 x H 44 cm	Weiß	(BE 62596000)	119.90
		Anthrazit	(BE 62596100)	119.90
		Grau	(BE 62598700)	119.90
Nut-Abdeckleiste für Aluminiumpfosten Typ B	B 2,7 x T 0,4 x H 200 cm	Aluminium	(BE 66528600)	7.25
		Aluminium, Anthrazit	(BE 66529200)	8.25
Pfostenanker zum Einbetonieren	B 11 x T 11 x H 71 cm	Metall, feuerverzinkt	(BE 66523000)	39.90
Pfostenanker zum Aufschrauben	B 16 x T 16 x H 41 cm	Metall, feuerverzinkt	(BE 66523100)	37.90

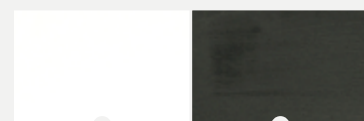

Weiß

Anthrazit

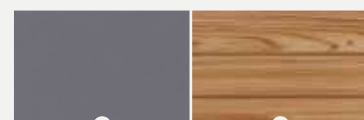

Grau

Lärche



SICHTSCHUTZ Valeria, Farbe Ingwer

SICHTSCHUTZ „VALERIA“ mit Abstand ganz privat

Der Schutz Deiner Privatsphäre ist uns ein ganz besonderes Anliegen. Nicht nur im Internet und dem Online-Zaunkonfigurator, sondern vor allem auch in Deinem Garten. Den Grad Deiner Schutzzone kannst Du dabei selbst bestimmen: Mit individuell wählbaren Abständen zwischen den Paneelen behälst Du hinter dem neuen Sichtschutzzaun „Valeria“ Deinen Garten auf Wunsch immer im Blick.

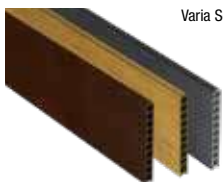
Varia Schokoschwarz
Ingwer
Varia Grau

LIMES Paneel Valeria (horizontal)
25 x 235 mm,
L.: 193 cm

Stk. **26.39**Varia Schokoschwarz
Ingwer
Varia Grau

LIMES Pfosten
für Paneel Valeria, 100 x 100 mm,
L.: 220, 270 cm

Stk. ab **106.69**Varia Schokoschwarz
Ingwer
Varia Grau

LIMES Einschubleiste
für Valeria, 6 x 34 mm, L.: 220 cm

Stk. **7.09**

LIMES Pfostenkappe
rund, für Valeria

Stk. **26.99****Dichtband 20 mm**Rolle, 4 m **17.69**Rolle, 13 m **49.89**

Grundplatte
inkl. Schrauben, 140 x 120 mm

Stk. **28.99**

Beispiele für Sichtschutz Valeria

Sichtschutz Valeria,
offen mit Einschubleiste



bestehend aus:
7 Valeria Paneelen,
2 Pfosten,
2 Grundplatten,
2 Pfostenkappen,
Einschubleisten.
Achismaß Pfosten:
max. 200 cm,
Feldhöhe: 184 cm

Sichtschutz Valeria,
geschlossen



bestehend aus:
8 Valeria Paneelen,
2 Pfosten,
2 Grundplatten,
2 Pfostenkappen,
Einschubleisten.
Achismaß Pfosten:
max. 200 cm,
Feldhöhe: 184 cm



Weitere Anwendungen und zusätzliche Informationen zum Zaunsystem findest Du unter: www.megawood.com/zaun

KONSTRUKTIONSHOLZ

Das megawood® Konstruktionsholzsortiment ist für individuelle Bauten im Außenbereich bestens geeignet. Die Farben und Formen sind optimal auf unser Terrassen- und Zaunsortiment abgestimmt.



Sortimentsübersicht KONSTRUKTIONSHOLZ

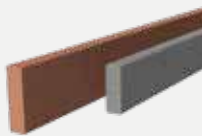

KONSTRUKTIONSHOLZBOHLE

in 10 Farben und zwei Werkstoffvarianten erhältlich.
GCC HOLZart: Naturbraun, Nussbraun, Basaltgrau, Lavabraun, Schiefergrau, Muskat, Tonka
GCC HARZart: Ingwer, Lorbeer, Sel Gris

40 x 112 mm, L.: 360 cm
40 x 145 mm, L.: 420 cm

lfdm. ab **32.59**

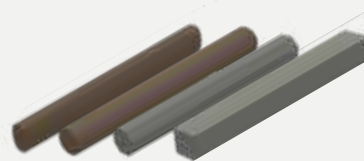

KONSTRUKTIONSHOLZ

oval, rund, achteckig oder quadratisch, Länge: 360 cm

lfdm. ab **43.39**

Die komplette Übersicht der Farbvielfalt findest Du unter:
www.megawood.com/konstruktionsholz

RHOMBUSPROFIL – wetterfest und strapazierfähig

Das megawood® Rhombusprofil ermöglicht attraktive Holzverkleidungen und kann sichtbar verschraubt oder verdeckt mit einer Klammer befestigt werden.



RHOMBUSPROFIL

20,5 x 81 mm, L.: 420 cm, massiv, mattiert

lfdm. **10.69**
m² 131.98

Klammer für Rhombusprofil
V2A ungeschwärzt, V2A geschwärzt,
Normalstahl geschwärzt, 30 Stück



Pak. ab **53.19**



RHOMBUSPROFIL, Varia Grau





LONGLIFE RIVA, Nussbaum



LONGLIFE RIVA, Weiß

LONGLIFE Zaunsysteme aus hochwertigem Fenster-Kunststoff

LONGLIFE ist Markenware aus Meisterhand. Die hochwertige Verarbeitung und der verbaute Fenster-Kunststoff sind Garant für ein langes Zaun-Leben. Der Hersteller dieses seit vielen Jahren bewährten Originals gewährt auf alle Elemente 10 Jahre Farb-Garantie*.



LONGLIFE RIVA

Absolut blickdicht, starke Profile: 24,5 mm, starker Rahmen: 68x48 mm, Tore inkl. Einsteckschloss, Farben: Nussbaum, Polareiche und Weiß.

Auf Maß lieferbar!



LONGLIFE RIVA, Nussbaum und Polareiche (mit hochwertiger Folienkaschierung)

Höhe: 180

Breite/cm:	90	90	180	98 Tor	90	180	90	60
Nussbaum:	4562	4561	4560	4559	4565	4564	4566	4563
Polareiche:	2449	2448	2447	2453	2451	2450	2452	2454
€/Stück	479,-	479,-	599,-	829,-	579,-	699,-	579,-	359,-

Informationen zu den Maßelementen im Internet: traumgarten.de/bestellformulare

LONGLIFE RIVA, Weiß

Höhe: 180

Breite/cm:	90	90	180	98 Tor	90	180
Art.-Nr.:	1806	1805	1804	1807	1819	1818
€/Stück	259,-	259,-	349,-	729,-	359,-	439,-

Gitter für RIVA und ROMO

Breite/cm:	90	90	90	60
Art.-Nr.:	1820	1828	1826	0765
€/Stück	359,-	179,-	179,-	129,-



Sicher planen

Wir empfehlen die kostenlose Montageanleitung mit vielen Tipps und Tricks: traumgarten.de/longlife



LONGLIFE Zubehör

Zu allen Serien erhältst Du entsprechendes Zubehör: Pfosten, Kappen, Elementhalter, Anker u.v.m.

* Farbgarantie nach ISO 105-A02, Farbveränderungen gemäß Graumaßstab mit Farbveränderungen größer 2.



LONGLIFE RIVA Polareiche

ONLINE PLANER
systemgarten.de



LONGLIFE ROMO



LONGLIFE ROMO

ROMO im klassischen Dichtzaun-Design, Rahmen: 40x50 mm, Lamellen: 6x82 mm, Tore inkl. Einsteckschloss, Farbe: Weiß

Auf Maß lieferbar!



Höhe: 180



Breite/cm:	90	90	120	180	120	180	98 Tor
Art.-Nr.:	1123	0758	0757	0756	0751	0750	0787
€/Stück	249,-	199,-	239,-	249,-	279,-	299,-	729,-

LONGLIFE CLEO

Geradliniges Design und hohe Stabilität, Profile: 28x82 mm, Holme: 40x50 mm, Aufsatzleiste werksseitig aufgebracht, Farbe: weiß



180x85 cm
Art.-Nr. 1840 **149,-**



180x85(102)cm
Art.-Nr. 1841 **159,-**

Tor*



98x85 cm
Art.-Nr. 1843 **449,-**

Doppeltor*



310x85 cm
Art.-Nr. 1845 **1.129,-**



* Tore inkl. Beschlag und Schlosskasten für den Einbau eines Profilzylinders (Mindestlänge 70 mm)

Abb. z. T. mit optionalen Deko-Elementen wie Metall-Aufsatzleisten, Edelstahl-Elementhaltern u.ä.

LONGLIFE Vorgartenzäune



LONGLIFE CARA XL

Höhe: 90 cm, Profile: 28x82 mm, Riegel: 35x82 mm, Farbe: Weiß

Die stabilen Tore eignen sich auch gut als freistehende Toranlagen in Kombination mit Hecken, Sträuchern etc.

		Tor*
180x90 cm 4580 139,-	180x90(100)cm 4581 149,-	98x90 cm 4582 519,-

Doppeltore*

310x90 cm 4584 999,-	310x90(100)cm 4585 999,-

* Tore inkl. Beschlag und Schlosskasten für den Einbau eines Profilzylinders (Mindestlänge 70 mm)

Für die CARA/CARA XL Zäune benötigst Du zusätzlich die Profilaufsätze als oberen Profilaufsatz.



Dom-Aufsatz
11er-Set 1106 **11,95**



Pyramide-Aufsatz
11er-Set 1107 **11,95**



LONGLIFE CARA

Höhe: 70 cm, Profile: 28x82 mm, Riegel: 35x82 mm, Farbe: Weiß



180x70 cm
1100 **129,-**



180x70(80)cm
1101 **139,-**

Tore**



98x70 cm
1108 **449,-**

Doppeltor**



98x70(80)cm
1110 **449,-**



310x70 cm
1114 **999,-**

** Tore inkl. Schlosskasten für den Einbau eines Profilzylinders (Mindestlänge 70 mm), ohne Beschlag.



SYSTEM WPC CLASSIC kombiniert mit SYSTEM GLAS BETA



SYSTEM WPC PLATINUM, Anthrazit mit Dekorprofil Omega und Gitter "FLOW"

SYSTEM WPC und ALU

SYSTEM WPC und ALU Zäune lösen viel Breiten- und Höhenprobleme bei der Garteneinfriedung und Terrassenabgrenzung, denn Höhe und Breite sind variabel. Darüber hinaus bieten Dekorprofile aus Edelstahl oder Sicherheitsglas die Möglichkeit zur individuellen Gestaltung. Alle Profile und Abschlussleisten erhältst Du auch einzeln. Das Tolle: Die WPC/ALU Zaunfelder lassen sich auch mit SYSTEM GLAS und SYSTEM BOARD Elementen kombinieren.



Montage: Die Profile in die stabilen Pfosten schieben und ineinander stecken. Profil-Abschlussleisten sorgen für Stabilität.

SYSTEM WPC CLASSIC

Profile: 150x20 mm, eine Seite glatt, eine Seite mit Längsfasern, individuell gestaltbar

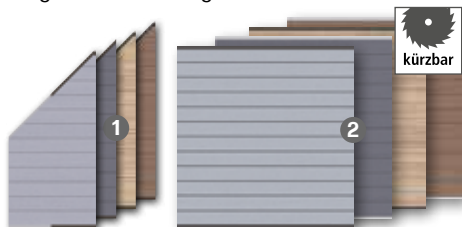

Sets: bestehend aus 12 Einzelprofilen und Profil-Abschlussleisten in Anthrazit oder Silber.

Maße/cm		
1. 89 x 180	Grau/Anthr./Sand/Mandel	175,-
2. 178 x 183	Grau/Anthr./Sand/Mande	249,-

SYSTEM WPC XL

Profile: 300x20 mm (doppelt so hoch wie die CLASSIC Profile), beidseitig glatte Oberfläche

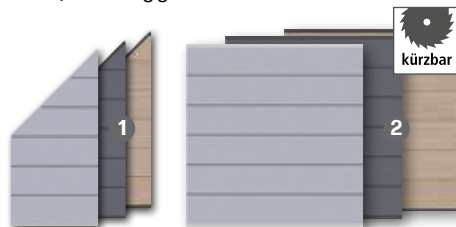

Sets: bestehend aus 6 Einzelprofilen und zwei Profil-Abschlussleisten.

Maße/cm		
1. 89 x 180	Grau/Anthrazit/Sand	175,-
2. 178 x 183	Grau/Anthrazit/Sand	249,-

SYSTEM WPC PLATINUM*

Profile: 150x20 mm, ummantelt, beidseitig glatt



Sets: bestehend aus 12 Einzelprofilen und zwei Profil-Abschlussleisten.

Maße/cm		
1. 89 x 180	Anthrazit/Grau/Braun	199,-
2. 178 x 183	Anthrazit/Grau/Braun	299,-

Pfosten BASIC

Pfosten: 7x7, Eckpfosten: 7x7, Winkel von 75°-180°



Maße/cm	Anthr.		Silber
	1	2	
Pfosten BASIC, Metall (inkl. Kappen)			
Länge: 105*	2358	2361	64,90
Länge: 150	2359	2362	49,90
Länge: 192,5*	2144	2248	79,90
Länge: 240	2145	2247	59,90

Nur für Zaunanlagen aus „reinen“ WPC oder ALU Zaunfeldern. Nicht für Kombinationen mit SYSTEM GLAS/BOARD Zaunfeldern.

Maße/cm	Anthr.		Silber
	1	2	
Eckpfosten BASIC, Metall (inkl. Kappen)			
Länge: 105*	2334	2367	64,90
Länge: 150	2365	2368	59,90
Länge: 192,5*	2107	2249	89,90
Länge: 240	2140	2250	89,90

U-Montageprofil: Für die direkte Montage der Zaunfelder an Hauswänden, Carports oder an den Torpfosten. **Spart einen Pfosten!**



Maße/cm	Anthr.		Silber
	1	2	
Länge: 105	2414	2417	18,95
Länge: 192	2415	2418	31,95
Länge: 238	2416	2419	38,95

* inkl. Aufschraubträger.

SYSTEM WPC PLATINUM XL*

Profile: 300x20 mm, ummantelt, beidseitig glatt



Sets: bestehend aus 6 Einzelprofilen und zwei Profil-Abschlussleisten.

Maße/cm		
1. 89 x 180	Anthrazit/Grau/Braun	199,-
2. 178 x 183	Anthrazit/Grau/Braun	299,-

Materialhinweis: WPC basiert auf den Rohmaterialien Naturfasern und Kunststoff und hat deren natürliche Eigenschaften. Es kann sich bei Temperaturschwankungen, Staunässe und ungleichmäßiger Bewitterung je nach Stärke verziehen, Wasserflecken bekommen und altern. Vorteil des Einsatzes von WPC im Vergleich zu Holz: Leichte Pflege, da nicht gestrichen werden muss. Nach etwa einem Jahr Bewitterung wird der gewünschte gleichmäßigere Zielfarbtönen erreicht, der nicht mehr nachgestrichen werden muss.

* Fleckenresistenter und wasserabweisender als „normale“ WPC Profile.



SYSTEM WPC PLATINUM XL im Farbton Grau kombiniert mit Dekorprofil Delta aus Sicherheitsglas



SYSTEM ALU PLUS in Silber mit optionaler Lichtleiste kombiniert mit SYSTEM GLAS ALPHA

SYSTEM ALU PLUS/ALU XL mit ausgeschäumten Aluminium-Profilen



SYSTEM ALU PLUS

Profile: 150x20 mm, beidseitig glatt



SYSTEM ALU XL

Profile: 300x20 mm, beidseitig glatt



SYSTEM Tore und Doppeltore

Die Tore bestehen aus einem Metallrahmen mit einer Verkleidung aus WPC oder ALU Profilen.



Sets: bestehend aus Einzelprofilen und zwei Profil-Abschlussleisten im Farbton der Profile (einfarbig).

Maße/cm		
1. 178 x 184	Weiß/Silber/Anthrazit	529,-
2. 178 x 184	Lärche/Bambus/Vintage Oak	549,-



Sets: bestehend aus Einzelprofilen und zwei Profil-Abschlussleisten im Farbton der Profile (einfarbig).

Maße/cm		
1. 178 x 184	Weiß/Silber/Anthrazit	499,-
2. 178 x 184	Lärche/Bambus/Vintage Oak	549,-

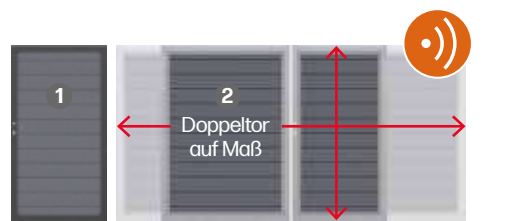

Alle Tore inkl. Beschlagsatz und Einsteckschloss! Doppeltore auch mit Elektro-Antrieb lieferbar.

Maße/cm		
1. Tor 98 x 180, DIN links/DIN rechts		ab 799,-
2. Doppeltor, max. 360 x 180		2.999,-
Doppeltor-Set mit Elektro-Antrieb inkl. Torpfosten, Steuerung		ab 3.599,-

Dekorprofile

Ersetze einzelne Profile der WPC/ALU Zaunfelder durch Dekorprofile in 15 oder 30 cm Höhe.

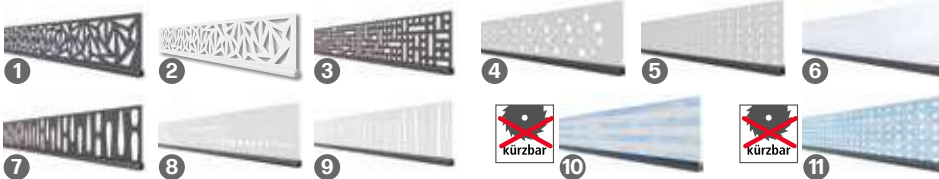

1. Trigon Metall, Anthrazit beschichtet	H:15 3292 64,90	H:30 3293 99,90
2. Trigon Metall, Weiß beschichtet	H:15 3292 64,90	H:30 3293 99,90
3. Quattro Metall, Anthrazit beschichtet	H:15 3294 64,90	H:30 3295 99,90
4. Omega Metall, Anthrazit beschichtet	H:15 2433 64,90	H:30 2434 99,90
5. Puls Edelstahl	H:15 3296 64,90	H:30 3297 99,90
6. Linea Edelstahl	H:15 3298 64,90	H:30 3299 99,90

7. Bubble Edelstahl	H:15 2431 64,90	H:30 2432 99,90
8. Gamma Edelstahl	H:15 2317 64,90	H:30 2318 99,90
9. Dekor-Matt Kunstglas	H:15 2435 64,90	H:30 2436 99,90
10. Delta Sicherheitsglas (nicht kürzbar)	H:15 2319 64,90	H:30 2320 99,90
11. Theta Sicherheitsglas (nicht kürzbar)	H:15 2321 64,90	H:30 2322 99,90

Verwende für die Tore die stabilen Torpfosten mit angeschweißter Aufhängung.

Maße/cm		
Torpfosten, Metall, 2er-Set		
8 x 8, Länge: 255	Anthrazit, Silber, Weiß	349,-
Doppeltorpfosten, Metall, 2er-Set		
8 x 8, Länge: 255	Anthrazit, Silber, Weiß	349,-



Aluminium Drückergarnitur, mit Rückholfeder		
Klinke/Klinke	Edelstahloptik, Anthrazit, Weiß	89,90
Klinke/Knauf	Edelstahloptik, Anthrazit, Weiß	89,90

Profil-Doppelzylinder, Metall		
60 mm, 30/30		21,95



RHOMBUS 180 x 180 in Vintage Oak (Holzoptik) kombiniert mit SYSTEM Designgitter Linea



RHOMBUS 60 x 180 in Anthrazit kombiniert mit SYSTEM GLAS Alpha



RHOMBUS im Farbton Lärche (Holzoptik)

SYSTEM Aluminiumzäune und SYSTEM BOARD

Attraktive Zaunfelder aus streichfreien Materialien. Kombinierbar mit SYSTEM GLAS Zaunfeldern. Befestigung: Pfosten BASIC (siehe SYSTEM WPC) für reine Aluminiumzaunanlagen oder Klemmpfosten (siehe SYSTEM BOARD) bei Kombinationen mit SYSTEM GLAS/BOARD.



SYSTEM RHOMBUS

Aluminiumprofile, 60 x 20 mm, Stärke: 2 cm, ausgeschäumt, Oberfläche beschichtet

	Holzoptik			
Maße/cm	Weiß	Silber	Anthrazit	
1. 60x180	2952	2646	2648	129,-
2. 180x180	2951	2645	2647	349,-

	Holzoptik			
Maße/cm	Vintage Oak	Bambus	Lärche	
3. 60x180	2956	2938	2947	139,-
4. 180x180	2955	2937	2946	399,-

SYSTEM GLAS



RHOMBUS 60 x 180 in Lärche (Holzoptik) kombiniert mit SYSTEM GLAS Texta

SYSTEM Designgitter



Kombinationsgitter für alle SYSTEM Zäune. Die Montage an den Eckpfosten ist nicht möglich. Maße: 60x180 cm

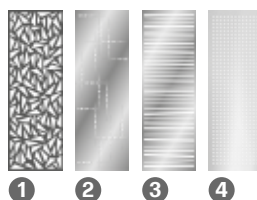

	SYSTEM FLOW		
Maße/cm	Anthr.	Silber	
1. 60x180 Rechteck	2741	2744	175,-
2. 120x180 Rechteck	2740	2743	339,-
3. 60x180 Gitter	2742	2745	175,-

SYSTEM FLOW



Zweiseitige 3D-Oberfläche

Alu-Zaunfelder, pulverbeschichtet, 3D-Design, kombinierbar mit SYSTEM Zaunelementen.

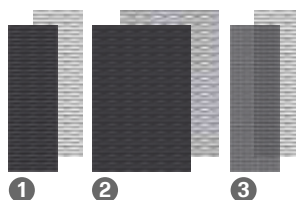

Glas-Elemente inkl. Dichtungsprofilen zur Montage am Klemmpfosten (siehe SYSTEM BOARD). In fünf Größen und fünf Designs lieferbar:

Designs:

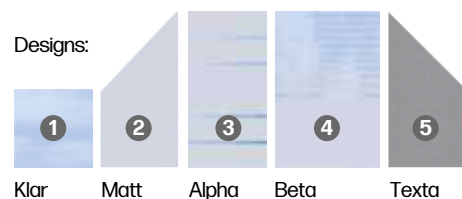

Maße/cm	
1. 90x90	ab 99,90
2. 90x90/180	ab 165,-
3. 120x180	ab 189,-
4. 90x180	ab 139,-
5. 90x180/90	ab 165,-

Zaun auf Maßbreite, 60-120 x 180	ab 359,-
Tor auf Maßbreite, 98-120 x 180	1.029,-

Materialhinweis: Die Satinierung bei den Designs Matt, Alpha, Beta und Texta ist im Siebdruckverfahren aufgedruckt.



SYSTEM BOARD im Farbton Titangrau kombiniert mit Designgittern Linea aus Edelstahl



SYSTEM BOARD XL in der Ausführung Rost kombiniert mit Designgitter Puls aus Edelstahl



SYSTEM BOARD XL im Farbton Rot, Klemmpfosten in Silber

DESIGN-TIPP:

Edelstahl-Ummantelung für Klemmpfosten, Eck-Klemmpfosten und Träger SYSTEM

Maße/cm		
Pfosten-Ummantelung-Sets*		
Länge: 105	1368	74,90
Länge: 193	1366	99,90
Eckpfosten-Ummantelung-Sets*		
Länge: 193	1367	99,90
Träger-Abdeckung	1369	24,95

* Sets = Abdeckung für Pfosten, Kappe und Träger.

SYSTEM BOARD / SYSTEM BOARD XL

SYSTEM BOARD: Zaunfelder aus 6 mm starken, farbigen Aluminium-Verbundplatten (ACP) oder Corten-Stahl. Sie sind wetterbeständig sowie bruch- und schlagfest. BOARD „ACP“ Elemente inklusive Dichtungsprofilen aus Gummi zur Befestigung im SYSTEM Klemmpfosten. Wähle aus vier Farben:



Maße/cm	
1. 90x90	ab 115,-
2. 90x180/90	ab 189,-
3. 90x180	ab 169,-
4. 120x180	ab 229,-
5. 90x180 Slot-Design	ab 259,-
6. 120x180 Slot-Design	ab 319,-
7. Tor auf Maßbreite, 98-120x180	1.029,-



SYSTEM BOARD XL: Zaunfeld-Sets bestehend aus 4 Einzelprofilen und 3 Übergangleisten. Material: Profile aus Aluminium-Verbundplatten (ACP) oder Corten-Stahl, Leisten aus Aluminium. Befestigung am SYSTEM Klemmpfosten.

Maße/cm	Farbe		
1. 178x180	Schiefer	2800	499,-
2. 178x180	Titangrau	2801	499,-
3. 178x180	Marmor	2803	499,-
4. 178x180	Rot	2802	499,-

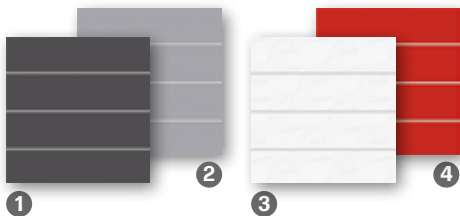

Ausführung ROST

Ausgewählte BOARD/BOARD XL Elemente aus Corten-Stahl in der Ausführung Rost!

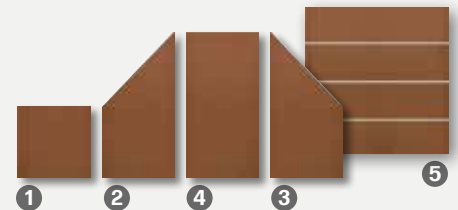

Maße/cm			
1. 90x90	BOARD	2768	175,-
2. 90x180/90, li.	BOARD	2767	329,-
3. 90x180/90, re.	BOARD	2770	329,-
4. 90x180	BOARD	2766	329,-
5. 178x180	BOARD XL	2804	629,-

Materialhinweis: Auf der walzblanken Stahloberfläche (Corten-Stahl) bildet sich abhängig von Intensität und Dauer der Bewitterung die gewünschte Patina. Dieser witterungsbeständige Edelstahl konserviert die Oberfläche und schützt das Material vor Zersetzung. Bitte beachten: Durch Witterungseinflüsse lösen sich Rostpartikel von der Oberfläche und lagern sich deutlich sichtbar am Boden ab!

Klemmpfosten und Zubehör für SYSTEM BOARD/BOARD XL, SYSTEM GLAS, SYSTEM KERAMIK

Klemmpfosten für reine SYSTEM GLAS/BOARD Zaunanlagen. Und für SYSTEM GLAS/BOARD Zaunkombinationen mit WPC/ALU Zaunfeldern!

Klemmpfosten:

7,7x7,4-8,4 cm, inkl. Endprofil und Pfostenkappen, Material: Aluminium

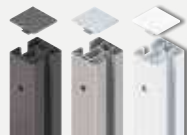

Maße/cm	Anthr.	Silber	Weiß	
Länge: 105	2340	2312	4600	84,90
Länge: 192,5	2341	2313	4601	119,-

Eck-Klemmpfosten:

8x8 cm, inkl. Pfostenkappen, Material: Aluminium

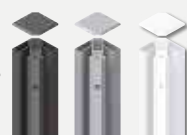

Maße/cm	Anthr.	Silber	Weiß	
Länge: 105	2350	2349	4603	119,-
Länge: 192,5	2342	2315	4604	179,-

Träger SYSTEM:

Für Klemm- und Eck-Klemmpfosten, Material: Stahl, verzinkt



Maße/cm			
zum Aufdübeln	2316		29,95
zum Einbetonieren	2314		29,95



SYSTEM BOARD KERAMIK / SYSTEM BOARD KERAMIK XL

Zaunfelder aus 6 mm starken, hochwertigen, wetterfesten Keramikplatten in Holz- und Steinoptik. Sie sind extrem stabil, kratz- / säurebeständig und UV-stabil. Verunreinigungen lassen sich mit haushaltsüblichen Reinigungsmitteln entfernen. Montage mit SYSTEM Klemmpfosten.

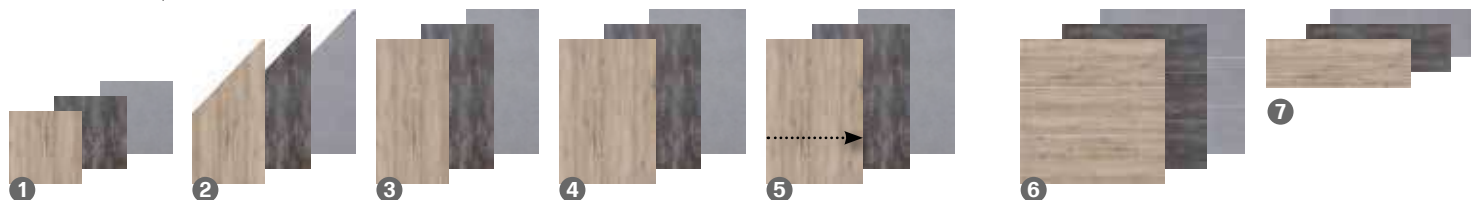

Maße/cm	Eiche	Darknight	Zement	
1. 90x90	2921	2913	2917	289,-
2. 90x180/90	2920	2912	2916	519,-
3. 90x180	2919	2911	2915	519,-
4. 120x180	2918	2910	2914	519,-
5. Element auf Maßbreite, max. 120x180		2922		749,-

6. SYSTEM BOARD KERAMIK XL: Zaunfeld-Sets, drei 6 mm starken Keramikplatten, inkl. Gummidichtungen, Montage am SYSTEM Klemmpfosten

Maße/cm	Eiche	Darknight	Zement	
6. 180x180	2931	2930	2932	1049,-
7. Einzelprofil	2935	2934	2936	369,-

Sichtschutz aus Textilien und Geflecht



WEAVE im Farbton Gray. Das Geflecht ist gröber als bei den Farben Anthrazit und Mocca.



WEAVE Anthrazit. Veredeln und schützt Du die Elemente mit dem Designaufsatz Alu.



WEAVE LÜX im Farbton Bronze mit bronzefarbenen Aluminium-Pfosten.

WEAVE

Design-Sichtschutz aus Polyrattan-Geflecht

Maße/cm	Gray	Mocca	Anthr.	
1. 88x88	4412	2012	2022	199,-
2. 88x178/88	4413	2013	2023	299,-
3. 88x178	4411	2011	2021	299,-
4. 178x178	4410	2010	2020	449,-

Pfosten/Pfostenträger siehe WEAVE LÜX

Empfohlenes Zubehör

Designaufsatz Alu, L: 180 cm	2042	30,95
MS Polymer-Kleber, 290ml	1398	15,95

Designaufsatz Alu mit Kleber (1398) befestigen.

WEAVE LÜX

Design-Sichtschutz aus Textilien-Gewebe

Maße/cm	Anthr.	Bronze	
1. 88x88	1992	2027	199,-
2. 88x178/88	1993	2028	299,-
3. 88x178	1991	2026	299,-
4. 178x178	1990	2025	449,-

Alu-Pfosten, 6 x 6

Länge: 150	Silber	Bronze	89,90
Länge: 240	1994	2040	109,-
Träger für Alu-Pfosten	1995	2041	24,95



WEAVE LÜX im Farbton Anthrazit.



WEAVE LÜX mit umlaufendem Design-Alu-Rahmen.



Die integrierte Aufhängung erleichtert die Montage.

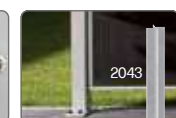

Pfosten mit Träger aufdübeln oder direkt verbauen.



Zäune, Tore und Doppeltore auf Maß lieferbar!

DESIGN WPC ALU

Die Elemente bestehen aus 20 mm starken WPC Profilen mit Nut und Feder, die in einem markanten Aluminium-Rahmen eingefasst sind. Der Rahmen ist nicht einfach eloxiert, sondern im Farbton Silber-metallic pulverbeschichtet. Die stabilen Tore sind bereits mit einem Einsteckschloss versehen. Das Gewicht von über 50 kg für das große Zaunelement unterstreicht die hohe Materialstärke und Stabilität.



Rahmen (A):
66 x 40 mm,
Aluminium, pulverbe-
schichtet in Silber-
metallic

Profile (B):
20 x 295 mm, mit Nut
und Feder



DESIGN WPC ALU

Tore auf Maß

Zaunfelder	Anthrazit
1. 90x180/90	2135 249,-
2. 90x180	2221 239,-
3. 180x180	2220 299,-
4. 98x180 Tor DIN links	2271 619,-
Tor DIN rechts	2280 619,-
Sondermaße, bis max. 180 cm	
Breite/Höhe: min. 40 x 30 cm	2291 469,-
Metallpfosten, 7x7	Anthrazit
L: 105 zum Aufdübeln*	1591 64,90
L: 195 zum Aufdübeln*	1592 89,90
L: 150 zum Einbetonieren	1586 64,90
L: 240 zum Einbetonieren	1590 89,90

Zaunfelder	Sand
5. 90x180/90	2446 249,-
6. 90x180	2441 239,-
7. 180x180	2440 299,-
8. 98x180 Tor DIN links	2442 619,-
Tor DIN rechts	2443 619,-
Sondermaße, bis max. 180 cm	
Breite/Höhe: min. 40 x 30 cm	2445 469,-
Metallpfosten, 7x7	Silber
L: 105 zum Aufdübeln*	1593 64,90
L: 195 zum Aufdübeln*	1594 89,90
L: 150 zum Einbetonieren	1585 64,90
L: 240 zum Einbetonieren	1589 89,90

Tor/Doppeltor auf Maß	Anthr.	Sand
9. Tor max. 180 x 180	4375	1.299,-
10. Doppeltor max. 360 x 180	4374	2.599,-
Doppeltor-Set mit Elektro-Antrieb		
inkl. Torpfosten, Steuerung	4589	3.599,-
Torpfosten für Doppeltore	Anthrazit	
2er-Set 8 x 8, L: 255	2018	349,-
Torpfosten für Doppeltore	Silber	
2er-Set 8 x 8, L: 255	2019	349,-
Torpfosten für Einzeltore	Anthrazit	
2er-Set 8 x 8, L: 255	2059	349,-
Torpfosten für Einzeltore	Silber	
2er-Set 8 x 8, L: 255	2099	349,-
Drückergarnitur Aluminium, Edelstahloptik		
Klinke/Klinke	4229	89,90
Klinke/Knauf	1251	89,90

* inkl. angeschweißtem Aufschraubträger.

Materialhinweis: WPC basiert auf den Rohmaterialien Naturfasern und Kunststoff und hat deren natürliche Eigenschaften. Es kann sich bei Temperaturschwankungen, Staunässe und ungleichmäßiger Bewitterung je nach Stärke verziehen, Wasserflecken bekommen und altern. Vorteil des Einsatzes von WPC im Vergleich zu Holz: Leichte Pflege, da nicht gestrichen werden muss. Nach etwa einem Jahr Bewitterung wird der gewünschte gleichmäßigere Zielfarbtönen erreicht, der nicht mehr nachgestrichen werden muss.



Doppeltore auf Maß lieferbar!
Auch mit elektrischem Antrieb.



JUMBO WPC - farbiger Sichtschutz, robust und streichfrei

JUMBO WPC

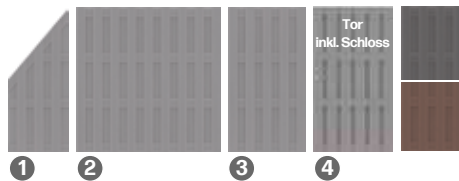

Maße/cm	Grau	Anthr.	Braun	
1. 74x179/90*	2212	2087	1292	149,-
2. 179x179	2210	2086	1290	179,-
3. 95x179	2211	2125	1291	139,-
4. 98x179 Tor	2213	2088	1287	499,-

WPC-Pfosten	Grau	Anthr.	Braun	
Länge: 100	2214	2094	1294	38,95
Länge: 200	2215	2092	1293	64,90
Träger WPC-Pfosten zum Aufdübeln		2098		27,95
zum Einbetonieren		2097		27,95

JUMBO WPC Alu-Design

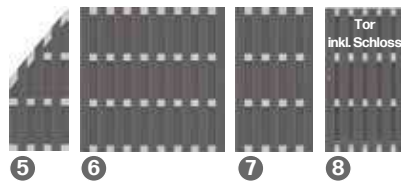

Maße/cm	Sand/Silber		Anthrazit/Silber		Grau/Grau		Anthrazit/Anthrazit	
5. 74x179/90*	2016	169,-	2079	169,-	2886	169,-	2882	169,-
6. 179x179	2015	219,-	2078	219,-	2884	219,-	2880	249,-
7. 95x179	2017	149,-	2127	149,-	2885	149,-	2881	159,-
8. 98x179 Tor	2497	569,-	2567	569,-	2213	499,-	2088	499,-

Metallpfosten, 7x7	Anthr.	Silber	
Länge: 105**	1591	1593	64,90
Länge: 150	1586	1585	64,90
Länge: 195**	1592	1594	89,90
Länge: 240	1590	1589	89,90
Länge: 298	4406	4405	115,-

Wähle aus vier JUMBO WPC Alu-Design Ausführungen!

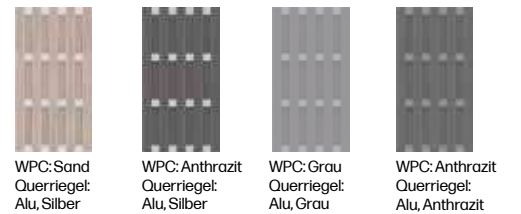

Torpfosten, 2er-Set	Anthr.	Silber	
8 x 8, Länge: 255	2059	2099	349,-
Elementhalter, 8er-Set		2096	22,95
Aufsatzleiste Alu		2115	30,95
Tordrücker, Edelstahloptik		4229	89,90

*Der Lamellenverlauf von Vorder- und Rückseite ist konstruktionsbedingt unterschiedlich und nicht symmetrisch.

Materialhinweis: WPC basiert auf den Rohmaterialien Naturfasern und Kunststoff und hat deren natürliche Eigenschaften. Es kann sich bei Temperaturschwankungen, Staunässe und ungleichmäßiger Bewitterung je nach Stärke verziehen, Wasserflecken bekommen und altern. Vorteile des WPC im Vergleich zu Holz: Leichte Pflege, da nicht gestrichen werden muss. Nach etwa einem Jahr Bewitterung wird der gewünschte gleichmäßigere Zielfarbtönen erreicht, der nicht mehr nachgestrichen werden muss. Tipp: Die Alu-Aufsatzleiste (2115) schützt das WPC und sorgt für eine hochwertige Optik.

SQUADRA - streichfreie Sichtblenden aus Aluminium

Die Alu-Profile sind kopfseitig mit Abdeckkappen aus gleichfarbigem Kunststoff versehen. Profile: 10 x 90 mm, Riegel: 18 x 80 mm, edelstahlverschraubt

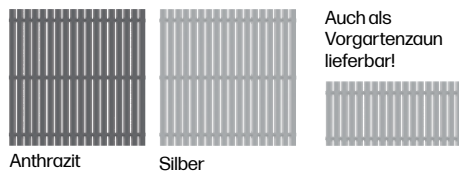

Maße/cm	Anthr.	Silber	
180x180	2425	2420	389,-
Metallpfosten, 7x7	Anthr.	Silber	
Länge: 195**	1592	1594	89,90
Länge: 240	1590	1589	89,90
Länge: 298	4406	4405	115,-

** zum Aufdübeln, inkl. angeschweißtem Träger.

Materialhinweis: Der Farbdruck der Zäune und Pfosten weicht durch unterschiedliche Grundmaterialien leicht voneinander ab, was aber im Gesamteindruck keinen „optischen Mangel“ darstellt.



RAJA WPC ALU XL

RAJA WPC ALU XL vereint die modernen Materialmöglichkeiten, mit dem klassischen, zeitlosen Design von nordischen Staketenzäunen. Die senkrechten Zaunprofile sind aus anthrazitfarbenem WPC. Wähle zur Montage die Metallpfosten im Farbton Silber.

Material: WPC/ALU

Lamellen (A):
132 x 10 mm, WPC, Anthrazit

Rahmen (B):
66 x 40 mm Aluminium, Silber

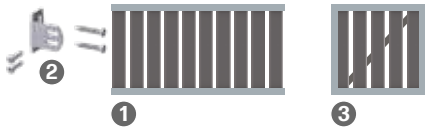
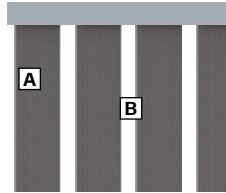

Maße/cm			
1. Zaun	180 x 95	0623	169,-
2. Elementhalter, 4er-Set		4225	12,95
Metallpfosten, Silber, 7 x 7 cm			
Länge: 105, zum Aufdübeln*		1593	64,90
Länge: 150, zum Einbetonen.		1585	64,90
3. Tor, DIN links	98 x 95	0665	449,-
Tor, DIN rechts	98 x 95	0635	449,-

Maße/cm			
4. Tor auf Maß, DIN links/rechts			
B: max. 180, H: max. 100	0636		999,-
Metall-Torpfosten, Silber, 8 x 8 cm			
L: 165, 2er-Set	0641		279,-
5. Doppeltor auf Maß			
B: max. 400, H: max. 100	0637		1.999,-
Metall-Doppeltorpfosten, Silber, 8 x 8 cm			
L: 165, 2er-Set	0645		279,-

Doppeltore auf Maß auch mit elektrischem Antrieb lieferbar!



Pflegeleichte Vorgartenzäune aus WPC und ALU

RAJA WPC

Material: WPC
Profile (A): 12 x 71 mm, doppelt edelstahlverschraubt

Querleisten (B):
38 x 71 mm

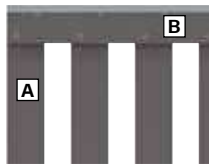

Maße/cm			
1. Zaun, 149 x 85	Anthr. 2105	Braun 2628	129,-
Elementhalter, 4er-Set, Edelst.		4225	12,95
2. Tor**, 101,5 x 85	2111	2629	169,-
WPC-Pfosten			
8 x 8 cm, L: 100	2094	1294	38,95
Träger WPC Pfosten, Stahl, verzinkt			
zum Aufdübeln		2098	27,95
zum Einbetonieren		2097	27,95

Maße/cm			
Metallpfosten, Anthrazit, 7 x 7 cm			
L: 105, zum Aufdübeln*	1591		64,90
L: 150, zum Einbetonieren	1586		64,90
Zubehör			
Beschlagsatz für Tor			
inkl. Bänder, Kloben, Falle	2346		155,-
Pfostenkappe f. WPC-Pfosten	1602		12,95
MS Polymer-Kleber	1398		15,95



Den Elementen liegt eine Aufsatzleiste aus gebürstetem Aluminium zur optionalen Montage bei. Mit MS Polymer-Kleber (1398) befestigen.

SQUADRA

Material: Alu, pulverbeschichtet in Anthrazit oder Silber

Profile (A): 10 x 90 mm edelstahlgenietet

Riegel (B): 18 x 80 mm

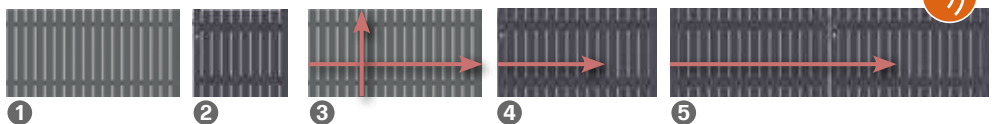
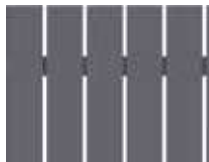

Doppeltore auf Maß auch mit E-Antrieb lieferbar!



Maße/cm			
1. Zaun, 180 x 90	Anthr. 2427	Silber 2422	259,-
2. Tor, 98 x 90, DIN links	4590	4592	599,-
Tor, 98 x 90, DIN rechts	4591	4593	599,-
3. Zaun auf Maß			
B: 20-200, H: 50-90	2428	2423	449,-

Maße/cm			
4. Tor auf Maß** (Anthrazit oder Silber)			
B: max. 180, H: max. 180	2561		1.299,-
Torpfosten-Set für Einzeltor			
Sonderhöhe: <90, 2er-Set	2623		419,-
5. Doppeltor auf Maß** (Anthr. oder Silber)			
B: max. 400, H: max. 180	2562		2.599,-
Torpfosten-Set für Doppeltor			
Sonderhöhe: <90, 2er-Set	2624		419,-



* inkl. angeschweißtem Aufschraubträger, ohne zusätzlichem Bodenanker montierbar!
** Tore ohne Beschlag.



GroJaBasicLine in Anthrazitgrau mit Glas-Designersatz satinierte Streifen



Weitere Modellvarianten und umfangreiches Zubehör findest Du auf: www.groja.de

Steckzaun GroJaBasicLine

- aus hochwertigem Kunststoff
- verbreiterte Füllungsgeometrie
- bestehend aus 6 Füllungen (leicht zu kürzen)
- in 8 Dekoren erhältlich – weitere Sonderfarben auf Anfrage möglich
- Hergestellt in der GroJa Zaunmanufaktur in Ostfriesland
- mit Dekorfolie veredelt
- als 1- oder 2-flügeliges Tor erhältlich
- Tor-Rahmen aus Aluminium wahlweise in EV1 oder Anthrazit DB703
- passende Pfosten und weiteres Zubehör erhältlich

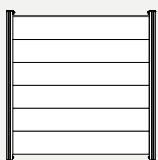

Grundelement
B 180 x H 180 cm

Weiß	(Art. 21071 54003 00120)	179.00
Anthrazitgrau	(Art. 21071 54003 00320)	
Silbergrau	(Art. 21071 54003 00420)	
Sheffield Oak	(Art. 21071 54003 08120)	
Asteiche Natur	(Art. 21071 54003 07820)	269.00
Golden Oak	(Art. 21071 54003 00520)	
Monument Oak	(Art. 21071 54003 08320)	
Grey Ash Cut	(Art. 21071 54003 08520)	



GroJaBasicLine in Monument Oak mit Designersatz Abstract



Alu-Steckzaunpfosten 9 x 9 cm, zum Aufdübeln*	Anthr. DB703, 190 cm	(Art. 21071 73118 00040)	89.95
	Silbergrau, 190 cm	(Art. 21071 73218 00040)	
Alu-Steckzaunpfosten 9 x 9 cm, zum Einbetonieren	Anthr. DB703, 240 cm	(Art. 21071 73118 00060)	99.95
	Silbergrau, 240 cm	(Art. 21071 73218 00060)	

* Zum Aufdübeln dieser Pfosten wird zusätzlich die Konsole GJ49 benötigt. (Art. 210770000090010)



Weiß Anthrazitgrau Silbergrau Sheffield Oak



Asteiche Natur Golden Oak Monument Oak Grey Ash Cut



GroJaBasicLine in Sheffield Oak

Steckzaun GroJaSolid

- aus nachhaltigem BPC
- bestehend aus 12 Füllungen (leicht zu kürzen)
- in 8 Dekorfarben erhältlich
- beidseitig gleiche Optik
- Stecksystem in verschiedenen Modellvarianten
- Designeinsätze aus Glas oder Aluminium
- als 1- oder 2-flügeliges Tor erhältlich
- Tor-Rahmen aus Aluminium wahlweise in EV1 oder Anthrazit DB703
- passende Pfosten und weiteres Zubehör erhältlich

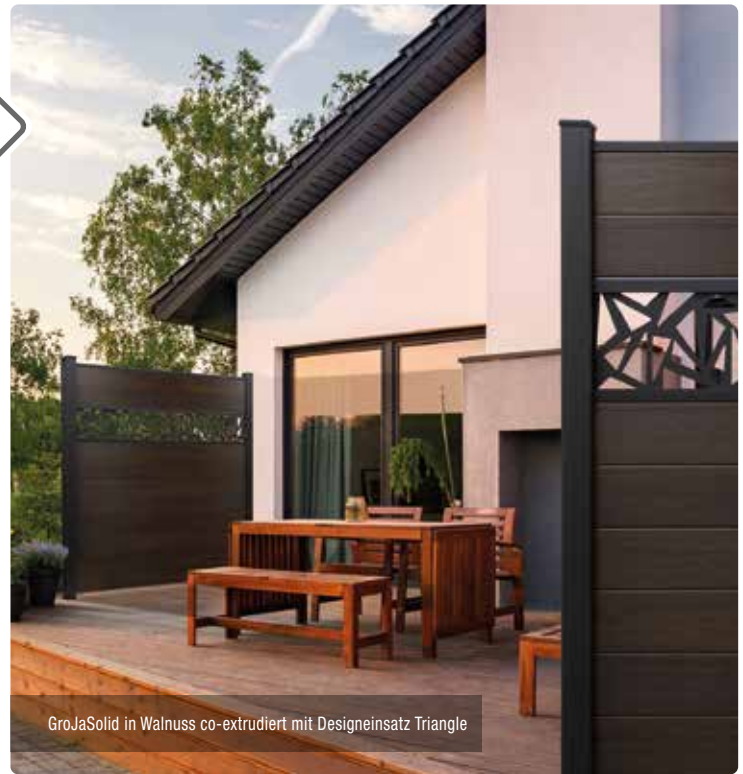

GroJaSolid in Walnuss co-extrudiert mit Designeinsatz Triangle

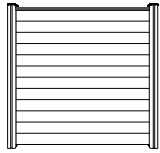

Grundelement
B 180 x H 180 cm

Anthrazitgrau	(Art. 21071 71536 00010)	225.00
Terra	(Art. 21071 71119 10010)	
Bi-Color Sand	(Art. 21071 71411 00010)	
Grau	(Art. 21071 71576 00010)	

Steingrau co-extrudiert	(Art. 21071 71526 00010)	269.00
Walnuss co-extrudiert	(Art. 21071 71516 00010)	
Schwarz co-extrudiert	(Art. 21071 71566 00010)	
Bi-Color co-extrudiert	(Art. 21071 71556 00010)	

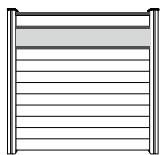

Grundelement inkl. 30 cm Designeinsatz
B 180 x H 180 cm

Anthrazitgrau	(Art. 21071 71219 60000)	349.00
Terra	(Art. 21071 71118 30000)	
Bi-Color Sand	(Art. 21071 71430 00000)	
Grau	(Art. 21071 71573 00000)	

Steingrau co-extrudiert	(Art. 21071 71523 00000)	409.00
Walnuss co-extrudiert	(Art. 21071 71513 00000)	
Schwarz co-extrudiert	(Art. 21071 71543 00000)	
Bi-Color co-extrudiert	(Art. 21071 71533 00000)	

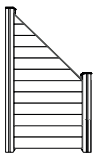

Abschlusselement
B 90 x H 180/90 cm

Anthrazitgrau	(Art. 21071 71536 60010)	195.00
Terra	(Art. 21071 71119 60010)	
Bi-Color Sand	(Art. 21071 71460 00010)	
Grau	(Art. 21071 71576 60010)	

Steingrau co-extrudiert	(Art. 21071 71529 20010)	225.00
Walnuss co-extrudiert	(Art. 21071 71519 20010)	
Schwarz co-extrudiert	(Art. 21071 71549 20010)	
Bi-Color co-extrudiert	(Art. 21071 71539 20010)	



Anthrazitgrau Terra Bi-Color Sand Grau

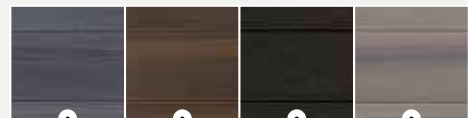

Steingrau co-extrudiert Walnuss co-extrudiert Schwarz co-extrudiert Bi-Color co-extrudiert

Passende Tore für alle GroJa-Systeme

Mit umlaufendem Rahmen aus hochwertigem Aluminium – pulverbeschichtet in zwei Farben erhältlich – sorgt für Stabilität und eine tolle Optik. Durch ihre starke Nutzung und Beanspruchung sind Tore einer besonders hohen Belastung ausgesetzt. Aus diesem Grund setzt GroJa auf langlebige Qualität, die auch nach Jahren noch überzeugt. Alle Bestandteile bestehen aus hochwertigen Materialien, die Wind und Wetter trotzen und garantiert rostfrei sind. Wir empfehlen, zur Befestigung Torpfosten zum Einbetonieren zu verwenden.



Preisbeispiel:
GroJaBasicLine Monument Oak
Tor 1-flügelig

Alu-Rahmen EV1 **875.00**

Alu-Rahmen Anthrazit DB703 (o. Abb.) **875.00**



Weitere Modellvarianten und umfangreiches Zubehör findest Du auf: www.groja.de



GroJaSolid in Anthrazitgrau mit GroJaGlow LED-Lichtleiste

Zaunserie „Nordik“

Douglasie unbehandelt oder 2-schichtig transparent lasiert, in den Farbtönen Cremeweiß .1, Cappuccino .2, Kiefer .3, Mahagoni .4, Tannengrün .5, Schwedenrot .6, Walnuss .7, Felsgrau .8 und Graphitgrau .9. Latten 3 x 8 cm, Tür Leimholz-Halbrahmen mit Bogen.



1	Zaunfeld	ca. B 200 x H 80 cm	Douglasie	(Art. 202082D)	129.00
			Lasur	(Art. 202082D.*)	192.00
2	Tür	ca. B 100 x H 90 cm	Douglasie	(Art. 61309D)	302.00
			Lasur	(Art. 61309D.*)	387.00

* Bei Bestellung bitte Farbnummer angeben.



Nordik, Douglasie im Farbton Cremeweiß .1 lasiert



Altmark, Douglasie unbehandelt

Staketenzaun „Altmark“

Fichte kesseldruckimprägniert KDG grau oder Douglasie unbehandelt, Latten 3 x 5 cm, Kopf abgeschrägt, Riegel 4,5 x 7 cm, Oberseite abgeschrägt, edelstahlvernagelt.



1	Zaunfeld	ca. B 200 x H 100 cm	Fichte KDG grau	(Art. 2012102)	105.00
			Douglasie	(Art. 20110D)	139.00
2	Tür	ca. B 100 x H 100 cm	Halbrahmen	Fichte KDG grau	(Art. 61210)
				Douglasie	(Art. 61110D)

Was ist Kesseldruckimprägnierung KDG grau?

Eine chromfreie Kesseldruckimprägnierung mit grauer Einfärbung des Holzes, kurz KDG. Die elegante silbergraue Patina, die Holz im Außenbereich nach einigen Jahren bekommt, wird vorweggenommen. Ein absolut pflegeleichtes Produkt, das Holz ist dauerhaft geschützt.



Altmark, Fichte kesseldruckimprägniert KDG grau



Handeloh, Douglasie unbehandelt

Zaunserie „Handeloh“

Douglasie unbehandelt oder 2-schichtig transparent lasiert in den Farbtönen Cremeweiß .1, Cappuccino .2, Kiefer .3, Mahagoni .4, Tannengrün .5, Schwedenrot .6, Walnuss .7, Felsgrau .8 und Graphitgrau .9. Stabile Riegel aus Vollholz, Latten 3 x 8 cm, Abdeckleiste 4 x 10 cm.

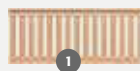

1	Zaunfeld	ca. B 200 x H 80 cm	Douglasie	(Art. 15128D)	189.00
			Lasur	(Art. 15128D.*)	256.00
2	Tür	ca. B 100 x H 80 cm	Douglasie	(Art. 15109TD)	329.00
			Lasur	(Art. 15109T.*)	439.00
3	Rundkopf-Pfosten	ca. 11 x 11 x 90 cm	Douglasie	(Art. 42209D)	29.70
			Lasur	(Art. 42209D.*)	47.50

* Bei Bestellung bitte Farbnummer angeben.



Tona 5024 in Hellgrau

Tona 5024

Das WPC-Gartenhaus ist die optimale Mischung aus Stauraum und modernen Design. Die pflegeleichten, strapazierfähigen Wände aus WPC sehen Holz zum Verwechseln ähnlich. Innen findest Du wichtigen Stauraum, außen die überdachte Lounge: So geht moderne Gartenordnung.

- Wandstärke: 28 mm
- hochwertige Aluminium-Doppeltür mit Zylinderschloss und Sicherheitsglas
- UV-beständig

Tona 5024 Hellgrau

Wandaußenmaß 502 x 240 cm
(Art.-Nr. 682650) **5.299.00**

Tona 5024 Anthrazit

Wandaußenmaß 502 x 240 cm
(Art.-Nr. 682640) **5.299.00**

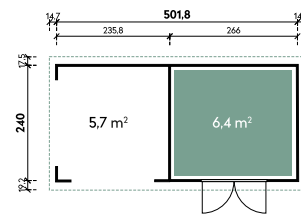

Tona 5024 Innensicht



Tona 5024 in Anthrazit

Terra 3030

Im WPC-Gartenhaus Terra 3030 mit Aluminium-Doppeltür verstaue Gartengeräte, Werkzeug und andere Utensilien sicher vor Wind und Wetter. Dachsparren, Dachblende und die unterste Wandbohle sind aus stabilem Aluminium. Terra 3030 ist abschließbar, richtig chic und wartungsarm.

- Wandstärke: 28 mm
- zweifarbige, wendbare Bohlen in Anthrazit und Hellgrau
- hochwertige Aluminium-Doppeltür mit Zylinderschloss und Sicherheitsglas
- UV-beständig

Terra 3030

Wandaußenmaß 303 x 303 cm
(Art.-Nr. 682520) **4.399.00**

Passender Fußboden für Terra 3030

WPC-Bodenfliesen
(Art.-Nr. 680600) **459.00**

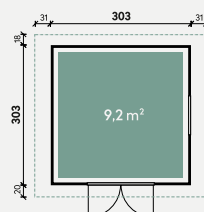

zweifarbige, wendbare Bohlen



Terra 3030 in Hellgrau



Terra 3030 in Anthrazit, 3 Reihen mit gewendeten Bohlen auf Hellgrau

5 Jahre Garantie



Blockbohlenhaus „Nordby“

Fichte naturbelassen, 6,5° Pultdach mit seitlichem Schleppdach aus 18 mm starker Schalung aus Fichte. Doppeltür 180 x 190 cm aus Fichte, inkl. PZ-Schloss und Drückergarnitur. Inkl. Dachpappe zur Ersteindeckung. (Bitte beachten: Eine Farbbehandlung ist zwingend bauseits auszuführen.)

„Nordby“ 28 mm Wandstärke

Sockelmaß ca. B 560 x T 350 cm, H 261 cm.
(88304041)

ab **5.459.99**

„Nordby“ 45 mm Wandstärke

Sockelmaß ca. B 560 x T 350 cm, H 261 cm.
(88304042)

ab **6.199.99**

Blockbohlenhaus „Domicil“

Fichte naturbelassen, Massivholzdach aus 18 mm starker Schalung aus Fichte; mit 25° Dachneigung. Tür 90 x 190 cm aus Fichte, inkl. PZ-Schloss und Drückergarnitur. Inkl. Dachpappe zur Ersteindeckung. (Bitte beachten: Eine Farbbehandlung ist zwingend bauseits auszuführen.)

„Domicil“ 28 mm Wandstärke

Sockelmaß ca. B 425 x T 485 cm, H 341 cm.
(88260100)

ab **12.599.99**

Bedarf Bitumenschindeln: 14 Pakete à 3 m².

„Domicil“ 45 mm Wandstärke

Sockelmaß ca. B 425 x T 485 cm, H 341 cm.
(88260300)

ab **14.909.99**

Bedarf Bitumenschindeln: 14 Pakete à 3 m².



Blockbohlenhaus „Lodge“

Fichte naturbelassen, Massivholzdach aus 18 mm starker Schalung aus Fichte; mit 19° Dachneigung. Vordach 130 cm. Doppeltür 160 x 190 cm aus Fichte, inkl. PZ-Schloss und Drückergarnitur. Ein Dreh-Kipp-Fenster 133 x 90 cm, zwei Lichtbänder fix 56 x 190 cm. Inkl. Dachpappe zur Ersteindeckung. (Bitte beachten: Eine Farbbehandlung ist zwingend bauseits auszuführen.)

„Lodge“ 45 mm Wandstärke

Sockelmaß ca. B 398 x T 398 cm, H 287 cm.
(89400009)

ab **8.299.99**

Bedarf Bitumenschindeln: 11 Pakete à 3 m².



Weitere Informationen findest Du unter: www.joda.de



„Chalet“ bauseits vom Kunden farbbehandelt

inkl.
Terrasse

Blockbohlenhaus „Chalet“

Fichte naturbelassen, Massivholzdach aus 18 mm starker Schalung aus Fichte; mit 19° Dachneigung. Vordach 150 cm. Doppeltür 160 x 190 cm aus Fichte, inkl. PZ-Schloss und Drückergarnitur. Ein Doppel-Fenster 133 x 90 cm. Inkl. Dachpappe zur Ersteindeckung. (Bitte beachten: Eine Farbbehandlung ist zwingend bauseits auszuführen.)

„Chalet“ 28 mm Wandstärke

Sockelmaß mit Terrasse ca. B 308 x T 308 cm, H 271 cm.
(88130104)

ab **5.599.99**

Bedarf Bitumenschindeln: 8 Pakete à 3 m².



Lieferung frei Bordsteinkante

Gilt für alle hier gezeigten JODA-Häuser: Anlieferung frei Bordsteinkante mit LKW 38 to. Entladung mit Seitenstapler oder Kran in Deutschland, Festland. Wendemöglichkeit muss gewährleistet sein.

Gartenhaus „Skyline“ Ständerbauweise

Wände aus vorgefertigtem Holzständerwerk aus 90 x 90 mm Fichte-Konstruktionsholz. Außenverkleidung aus Boden-Deckelschalung aus 22 x 150 mm Lärche. Asymetrisches Satteldach (Dachneigung 13,4° / 45°) aus Fichte-Kombischalung ca. 18mm stark. Doppeltür DIN links aus Fichte, einfach verglast mit Echtglas, inkl. PZ-Schloss und Drückergarnitur. 4 x Lichtbänder aus Fichte, einfach verglast mit Echtglas, ohne Öffnungsfunktion. Inkl. Dachpappe zur Ersteindeckung. (Bitte beachten: Eine Farbbehandlung ist zwingend bauseits auszuführen.)

„Skyline“ Ständerbauweise

Sockelmaß ca. B 500 x T 300 cm, H 315 cm.
(89404002)

ab **9.349.99**

Bedarf Bitumenschindeln: 8 Pakete à 3 m².



asymetrisches
Satteldach

Qualität in Bestform – Made in Austria!

Hochwertiges Material und sorgfältige Verarbeitung garantieren beste Qualität. Biohort verwendet ausschließlich feuerverzinkte Bleche, die Stabilität und Wetterbeständigkeit gewährleisten. Unser feuerverzinktes Stahlblech kommt von renommierten Stahlwerken aus Deutschland und Österreich, denen auch deutsche Premium-Autohersteller vertrauen.

Deine Vorteile bei allen Biohort-Produkten:

- lebenslange Wartungsfreiheit – nie mehr streichen
- hohe Stabilität – 150 kg/m² Schneelast, sturmfest (150 km/h, Windstärke 12)
- große Auswahl an Zubehör
- inkl. Fotoaufbauanleitung



Fundamentlösungen

SmartBase – Perfekter Boden für festen Untergrund

Das Biohort SmartBase Fundament ist das ideale Fundament für betonierte oder gepflasterte Flächen. Es besteht aus hochwertigen Aludielen, einem speziellen Fundamentrahmen und höhenverstellbaren Stellfüßen. So können leichte Bodenunebenheiten von bis zu 4 cm ausgeglichen werden.

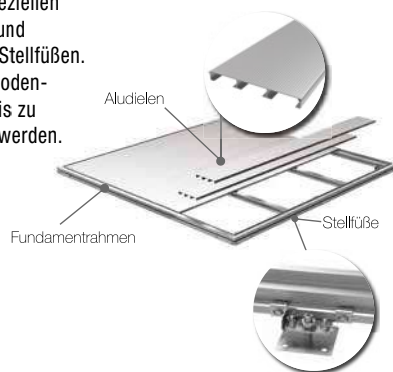

SmartBase^{PLUS} – Optimaler Boden für Hangneigung und Wiesen

Im Unterschied zum SmartBase-Fundament beinhaltet das patentierte System SmartBase^{PLUS} Erdschrauben anstelle der Stellfüße. Diese werden direkt in das Erdreich geschraubt und können Gefälle bis zu 15 cm ausgleichen.

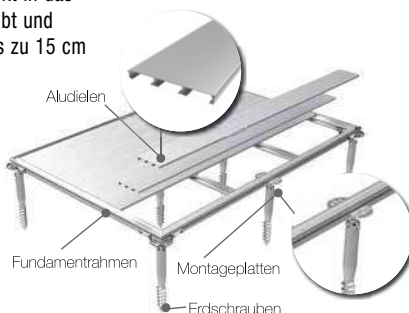

Gerätehaus Panorama®

Vereint Tradition und Modernität – mit Oberlichtern aus Acrylglas für mehr Licht innen und optischer Leichtigkeit außen. Feuerverzinktes, polyamid-einbrennlackiertes Stahlblech, Schrauben und Scharniere aus Edelstahl. Hohe Schneelaststabilität (150 kg/m²) und Sturmfestigkeit (150 km/h bzw. Windstärke 12) für extreme Langlebigkeit. Dreifach-Verriegelung mit Edelstahl-Drückergarnitur und Normzylinder. Lieferbar in den Farben Silber-Metallic, Quarzgrau-Metallic und Dunkelgrau-Metallic. 20 Jahre Garantie und umfangreiche Grundausstattung inklusive.

Erhältlich in 5 Größen:
z. B. Gr. P2 (B 273 x T 198 x H 227 cm)
inkl. Standardtür

2.799.00



Gerätehaus HighLine, Gr. H4 in Quarzgrau-Metallic
(Doppeltür, Seitendach, Seiten- und Rückwand für Seitendach als Zubehör)

Gerätehaus HighLine®

Erfüllt höchste Ansprüche, komfortable Öffnung mittels Gasdruckfeder, 3-fach-Verriegelung mit Edelstahl-Drückergarnitur und Normzylinder, umlaufendes Acrylglas-Lichtband sorgt für ausreichend Licht von allen Seiten, Dachrinne mit integriertem Laubfänger, feuerverzinktes, polyamid-einbrennlackiertes Stahlblech, Schrauben und Scharniere aus Edelstahl, 20 Jahre Garantie, umfangreiche Grundausstattung inklusive. Lieferbar in den Farben Quarzgrau-Metallic, Silber-Metallic und Dunkelgrau-Metallic.

Erhältlich in 6 Größen:

z. B. Gr. H2 (B 275 x T 195 x H 222 cm) inkl. Dachvorsprung und Standardtür **2.399.00**

Seitendach HighLine®

z. B. für Gr. H2 (B 282 x T 195 x H 222 cm) inkl. Regenfallrohr

1.399.00

Seitenwände für Seitendach HighLine®

Ein lauschiges Plätzchen versprechen die neuen Seiten- & Rückwände. Diese verwandeln das HighLine®-Seitendach in eine gemütliche Gartenlaube. Passend zur Hausfarbe mit wenigen Handgriffen nachrüstbar, eröffnen sich somit völlig neue Nutzungsmöglichkeiten. Ab Größe H2 erhältlich.

Seitenwand (B 157 x H 181 cm)

449.00

Rückwand (B 266 x H 181 cm)

699.00



Gerätehaus Panorama in Dunkelgrau-Metallic, ohne abgebildetes Werkzeug und Deko. (Alu-Bodenrahmen, Alu-Bodenplatte und FloraBoard als Zubehör erhältlich)

Auch mehrere FloraBoards
nebeneinander
platzierbar

Gerätehaus AvantGarde

20 Jahre Garantie, Lieferung frei Haus, modernes Design, komfortable Öffnung mittels Gasdruckfeder, 3-fach-Verriegelung mit Edelstahl-Drückergarnitur und Normzylinder, Acrylglasoberfläche mit Dachvorsprung, inkl. umfangreicher Grundausrüstung (Werkzeughalter an den Innenseiten der Türflügel, Regale-Set, Gerätehalter). Lieferbar in den Farben Silber-Metallic, Quarzgrau-Metallic und Dunkelgrau-Metallic.

Erhältlich in 8 Größen:

z. B. Gr. A5 (B 260 x T 220 x H 218 cm)
inkl. Dachvorsprung und Standardtür

1.999.00



Gerätehaus AvantGarde Gr. A5 in Silber-Metallic mit Edelstahl-Drückergarnitur (Doppeltüre, Alu-Bodenrahmen und Alu-Bodenplatte als Zubehör erhältlich)

Gerätehaus Europa

20 Jahre Garantie, Lieferung frei Haus, beste Qualität durch feuerverzinktes, polyamid-einbrennlackiertes Stahlblech, Verriegelung mit Drehgriff-Zylinderschloss. Umfangreiche Grundausrüstung: Regale-Set, Gerätehalter, Ordnungssystem an den Innenseiten der Türflügel. Lieferbar in den Farben Silber-Metallic, Dunkelgrün, Dunkelgrau-Metallic und Quarzgrau-Metallic.

Erhältlich in 9 Größen:

z. B. Gr. 3 (B 244 x T 156 x H 203 cm)
inkl. Dachvorsprung und Doppeltür

1.299.00



Gerätehaus Europa Gr. 3 in Dunkelgrün (Bodenrahmen und Bodenplatte als Zubehör erhältlich)



Gerätehaus Neo Gr. 2B, Dunkelgrau-Metallic (mit SmartBase Fundament, Innenverkleidung und Seitendach als Zubehör erhältlich)



Gerätehaus Neo Gr. 1A, Silber-Metallic



Gerätehaus Neo Gr. 2B, Dunkelgrau-Metallic

Gerätehaus Neo

Glatte Wandoberflächen und das elegante Lichtband in der Tür prägen den modernen Look. Zusätzliche Lichtpaneele können dank eigens entwickeltem Paneelsystem flexibel eingebaut werden. Für angenehme Atmosphäre sorgen neben der Holzuntersicht zur Luftfeuchte-Regulierung die optionale Innenwandverkleidung in Weiß und die Isolierung. Farben: Silber-Metallic, Quarzgrau-Metallic, Dunkelgrau-Metallic.

- 3-fach Verriegelung mit Edelstahl-Drückergarnitur
- stabile Dachkonstruktion für bis zu 150 kg/m² Schneelast
- Sturmsicherheit bis Windstärke 12
- komfortable Türöffnung mit Gasdruckfeder
- integrierte Zubehörfestigung
- optionale Innenwandverkleidung und Isolierung
- integrierter Wasserablauf

Grundausrüstung: Lichtelement in der Standardtür, Holzdecke aus Dreischichtplatten mit Dachfolie aus 1,5 mm EPDM, Regenfallrohr (2 Stk.), Werkzeughalter (2 Stk.), Gerätehalter (2 Stk.), Regalböden (2 Stk.).

Erhältlich in 16 Größen:

z.B. Gr. 1A (B 180 x T 180 x H 222 cm) inkl. Standardtür

2.699.00

z.B. Gr. 2B (B 236 x T 236 x H 222 cm) inkl. Standardtür

3.399.00

Das Seitendach wird am Gerätehaus Neo (ab Gr. 2A) wahlweise ein- oder beidseitig fixiert. Die Breite des Seitendaches liegt bei 3 m. Die Alu-Stützen sind mit höhenverstellbaren Füßen ausgestattet. Zwei Regenfallrohre sind inkludiert.

Pflanzkasten-System DaVinci®

Gestalte das flexible Pflanzkasten-System DaVinci® frei nach Deinen Wünschen. Vom Pflanzbeet mit Höhenabstufungen über Sichtschutz bis hin zur Terrassenabgrenzung. Sichtschutz und Rankgitter können nach Belieben platziert werden. Erhältlich in verschiedenen Längen, Höhen und Kombinationen. Höhen: MINI 45 cm, MIDI 61 cm, MAXI 77 cm. Pflanzeinsatz optional erhältlich.

z. B. Version 2
Terrassenabgrenzung mit Sichtschutz:
1,5 m MAXI mit Sichtschutz,
1 x 1 m Ecke mit Rankgitter an einer Seite,
0,5 m MIDI, 0,5 m MINI

2.429.00



Mittels 3D-Konfigurator lässt sich Dein Pflanzkasten-System DaVinci® mit wenigen Klicks visualisieren.



Pflanzkasten-System DaVinci®, Version 2 in Quarzgrau-Metallic

Pflanzbeet Belvedere®

Das Pflanzbeet Belvedere® besticht durch sein stilvolles Aussehen und ist der neue Blickfang für Terrasse wie auch Balkon. Der praktische Zwischenboden wird in die Zweite Sicke von oben aufgelegt (Füllhöhe bis max. 22 cm). Verfügbar in 7 Größen und 3 Höhen (MINI 45 cm, MIDI 61 cm, MAXI 77 cm), sowie in den Farben Silber-Metallic, Quarzgrau-Metallic und Dunkelgrau-Metallic.

z. B. 200 MINI (B 201 x T 53 x H 45 cm) **549.00**

z. B. 150 MIDI (B 152 x T 53 x H 61 cm) **529.00**

z. B. 100 MAXI (B 102 x T 53 x H 77 cm) **499.00**



Pflanzbeet Belvedere® auch im neuen X-Design erhältlich.

Pflanzbeet Belvedere®, 100 MAXI in Quarzgrau-Metallic



Zwischenboden



HochBeet Gr. 2 x 1 in Silber-Metallic

HochBeet

Perfektes Komplett-Hochbeet für Jahrzehnte. Stabile Konstruktion aus feuerverzinktem, polyamid-einbrennlackiertem Stahlblech. Dank Stecksystem in weniger als 10 Minuten aufzubauen. Kein zusätzlicher Feuchtigkeitsschutz (Noppenbahn) notwendig, inkl. Nagerschutz aus Glasfasergewebe. Verfügbar in 10 Größen und in den Farben Silber-Metallic, Quarzgrau-Metallic, Dunkelgrau-Metallic. Die Größen 2 x 0,5 m und 2 x 1 m sind auch im neuen X-Design mit facettierter Oberfläche in allen Farben erhältlich. Frühbeet-Aufsatz, Zwischenboden und Schneckenschutz optional erhältlich.

z. B. Größe 2 x 1 **649.00**

z. B. Größe 2 x 1, X-Design **699.00**

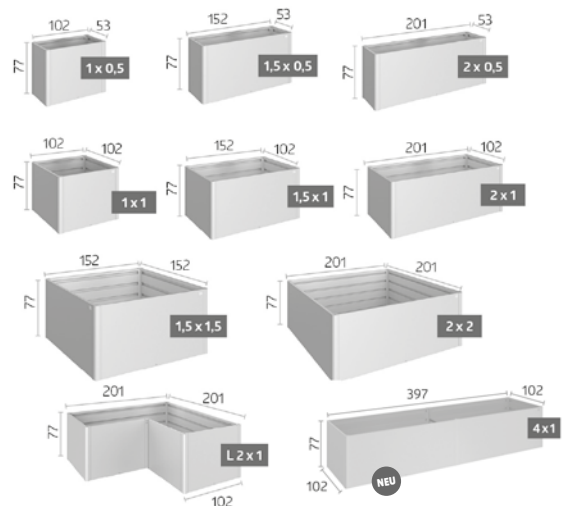

HochBeet Gr. 2 x 1 in Quarzgrau-Metallic im neuen X-Design mit facettierter Oberfläche

NEU

NEU

Geräteschrank

Schöner Schrank mit hohem Nutzwert. Mit dem Biohort-Geräteschrank kannst Du Gartengeräte, Werkzeuge u. Ä. regenwasserdicht und diebstahlsicher verstauen. Beste Qualität, robuste Konstruktion, feuerverzinktes, polyamid-einbrennlackiertes Stahlblech, Drehgriff-Zylinderschloss. Lieferbar in den Farben Silber-Metallic, Quarzgrau-Metallic, Dunkelgrün und Dunkelgrau-Metallic.

z. B. Gr. 90, einflügelig
(B 93 x T 83 x H 182,5 cm) **699.00**

z. B. Gr. 150
(B 155 x T 83 x H 182,5 cm) **899.00**

z. B. Gr. 230
(B 227 x T 83 x H 182,5 cm) **1.099.00**



Geräteschrank, Gr. 230, Quarzgrau-Metallic
(Alu-Bodenrahmen und Alu-Bodenplatte als Zubehör erhältlich)

BikeLift® – Der innovative Lift für jedes Fahrrad
Vom Rennrad bis zum E-Mountainbike – der Biohort BikeLift zieht jedes Fahrrad wie von selbst vertikal die Wand hinauf. Das spart Platz und geht mühelos. Fahrrad einhaken, drücken und schon zieht der BikeLift jedes Fahrrad bis zu einem Gewicht von 30 kg nach oben.

Der Biohort BikeLift ist hochwertig verarbeitet und besteht aus langlebigen Materialien:

- pulverbeschichtetes Aluminium
- geschliffenes Niro Blech
- glasfaserverstärktes Polyamid
- wartungsfreie Nirofedern
- gummierter Haken, zum Schutz der Fahrradfelge

Falls Du bereits ein Biohort Gerätehaus besitzt, ist der BikeLift auch als Zubehör bestellbar.

Standard

B 16,05 x T 38,11 x H 179,65 cm,
Gewicht 7,4 kg, Dunkelgrau-Metallic. **499.00**

mit Schwenkvorrichtung

B 16,36 x T 52,6 x H 181,8 cm,
Gewicht 14 kg, Dunkelgrau-Metallic. **599.00**



BikeLift® Standard



YouTube



Sichtschutz mit Acrylglas-Paneel (optional), in Quarzgrau-Metallic.
Kombination aus verschiedenen Höhen

Sichtschutz

Feuerverzinktes, polyamid-einbrennlackiertes Stahlblech, Schrauben und Scharniere aus Edelstahl. Individuell konfigurierbar, extrem langlebig, Sicht-, Wind- und Sonnenschutz, freistehende Montage oder Anschluss an Hausmauer möglich, zwei Stehvarianten, einfache Montage. Für einen Sichtschutz werden Wandpaneele (mit oder ohne Acrylglas-Paneel) und die passenden Steher benötigt. Erhältlich in den Farben Silber-Metallic, Quarzgrau-Metallic und Dunkelgrau-Metallic sowie in vier Breiten und drei Höhen.

1	Wandpaneel	ca. B 100 x H 90 cm	199.00
		ca. B 180 x H 180 cm	489.00
2	Wandpaneel mit Acrylglas	ca. B 100 x H 90 cm	269.00
		ca. B 180 x H 180 cm	549.00
3	Steher zum Andübeln	höhenverstellbar	ab 139.00
4	Steher zum Betonieren	höhenverstellbar	ab 139.00

Weitere Größen erhältlich.



Berry-Gerätehaus Pultdach, Motiv Modern, Typ 3, RAL 7016 Anthrazitgrau, 2-flüglige Ausführung

Vielfältiges Zubehör

Alle Gerätehäuser und Kaminholzregale von Hörmann lassen sich sowohl im Inneren als auch im Außenbereich ganz einfach und individuell erweitern. Mit dem praktischen Zubehör kannst Du Dein Gerätehaus genau auf Deine Bedürfnisse zuschneiden.

Weiteres Zubehör findest Du unter: www.hoermann.de/private-bauherren-und-modernisierer/stauraumsysteme

Berry-Gerätehäuser, Motiv Modern mit Pultdach
Mit den breiten Lamellen überzeugt das Berry-Gerätehaus Modern Pultdach durch eine elegante Ansicht. Das Oberlicht mit serienmäßiger kratzfester DuraTec-Verglasung sorgt für einen natürlichen Lichteinfall. Das Gerätehaus ist in 3 Größen und 9 Standardfarben erhältlich.

Typ 1: B 247 x T 153 cm, H 228 cm* ab **2.889.00**

Typ 2: B 247 x T 283 cm, H 232 cm* ab **3.369.00**

Typ 3: B 312 x T 283 cm, H 232 cm* ab **3.849.00**

* Größenangaben inklusive Dachüberstand



Berry-Gerätehaus Satteldach, Motiv Classic Air Plus, Typ 3, RAL 7040 Fenstergrau, 2-flüglige Ausführung

Berry-Gerätehäuser, Motiv Classic Air Plus mit Satteldach
Das neue Berry-Gerätehäuser Classic Air Plus sorgt mit den seitlichen Lochreihen für natürliche Belüftung und Tageslichteinfall. Es ist hervorragend für Mülltonnenunterstellplätze oder Fahrradunterstellplätze geeignet. Das Gerätehaus ist in 3 Größen und 9 Standardfarben erhältlich.

Typ 1: B 258 x T 121 cm, H 216 cm* ab **2.439.00**

Typ 2: B 258 x T 247 cm, H 216 cm* ab **3.039.00**

Typ 3: B 323 x T 247 cm, H 219 cm* ab **3.279.00**



RAL 9006 Weißaluminium, RAL 7040 Fenstergrau, RAL 9007 Graualuminium, RAL 7039 Quarzgrau, RAL 5014 Taubenblau



RAL 3004 Purpurrot, RAL 6013 Schilfgrün, RAL 6005 Moosgrün, RAL 7016 Anthrazitgrau

Berry-Kaminholzregale Motiv Classic

Das Berry-Kaminholzregal ist aus feuerverzinktem, formstabilem Stahlblech und damit nahezu wartungsfrei. Das praktische Aufbewahrungslager gibt es in 2 Größen und 9 Standardfarben erhältlich. Hier findet Dein Holz den perfekten Schutz vor allen Witterungseinflüssen.

Typ 1: B 123 x T 103 cm, H 198 cm* **719.00**

Typ 2: B 181 x T 103 cm, H 198 cm* **899.00**



Berry-Kaminholzregal, Typ 2, RAL 9007





NEU

Juno-Gerätehaus Flachdach Motiv Modern, RAL 7016 Anthrazitgrau, 2-flüglige Ausführung

Juno Gerätehäuser, Motiv Modern mit Flachdach
 Durch die breiten Lamellen und das flache Dachkonzept wirkt das Gerätehaus besonders zeitgemäß und stilvoll. Die verdeckt liegenden Türbänder, die bei geschlossener Tür nicht sichtbar sind, sorgen für eine harmonische Ansicht. Diese Häuser erreichen eine komfortable Durchgangshöhe von 195 cm. Das Gerätehaus mit Flachdach ist in 11 Größen und 3 Standardfarben erhältlich.

Aktionspreise

Typ JFD4: B 229 x T 181 cm, H 220 cm* ab **1.798.00**

Typ JFD6: B 229 x 277 cm, H 220 cm* ab **1.998.00**

Typ JFD11: B 277 x 325 cm, H 220 cm* ab **2.498.00**

* Größenangaben inklusive Dachüberstand



NEU

Juno-Gerätehaus Satteldach Motiv Modern, RAL 9007 Graualuminium, 1-flüglige Ausführung

Juno Gerätehäuser, Motiv Modern & Design mit Satteldach
 Magst Du eher den klassischen, zeitlosen Stil für Dein Gerätehaus? Dann entscheide Dich für ein Haus mit Satteldach. Du kannst zwischen den Motiven Modern oder Design wählen – das Motiv Modern setzt durch die schmalere Lamellen klassische Akzente. Diese Häuser erreichen eine komfortable Durchgangshöhe von 195 cm. Auch hier sind verdeckt liegende Bänder verbaut. Juno-Gerätehäuser mit Satteldach sind in 14 Größen erhältlich.

Motiv Modern

Typ JSD 1: B 189 x T 133 cm, H 219 cm* ab **1.698.00**

Typ JSD 2: B 189 x T 181 cm, H 219 cm* ab **1.879.00**

Motiv Design

Typ JSD 1: B 189 x T 133 cm, H 219 cm* ab **1.879.00**

Typ JSD 2: B 189 x T 181 cm, H 219 cm* ab **2.049.00**

Standardfarben außen

Standardfarbe innen



RAL 9007
Graualuminium

RAL 7016
Anthrazitgrau

CH 703
Anthrazit Metallic

RAL9002
Grauweiß



NEU

Juno-Gerätehaus Satteldach Motiv Design, RAL 7016 Anthrazitgrau, 1-flüglige Ausführung

Juno-Gartenbox

Hochwertiger Stauraum für Balkon und Garten. Dank ihrer robusten Konstruktion aus verzinktem, hochwertig lackiertem Stahlblech ist die Juno-Gartenbox besonders langlebig und nahezu wartungsfrei. Sie eignet sich hervorragend zur Aufbewahrung von Kissen, Spielsachen, Garten- und Terrassenutensilien auf dem Balkon oder im Garten. Für einen sicheren Schutz sorgt die serienmäßige Zweipunktverriegelung mit Metallbeschlägen und das im Deckel integrierte Zylinderschloss. Serienmäßig höhenverstellbare Füße und Schließungsdämpfer bieten zusätzlichen Komfort. Die Gartenbox ist in 2 Größen, 2 Außenfarben und der Innenfarbe (RAL 9002 Grauweiß) erhältlich.

Typ 1320: B 136 x T 67,5 x H 72,5 cm

579.00

Aktionspreis

Typ 1620: B 166 x T 87,5 x H 72,5 cm

499.00



RAL 9007
Graualuminium

RAL 7016
Anthrazitgrau



Juno Gartenbox, Typ 1320, RAL 9007

Juno Gartenbox, Typ 1620, RAL 7 016

Black Stripe

Das Rautenprofil Black Stripe zeichnet sich durch die werkseitig schwarz behandelte Feder aus.

Mit unseren Rautenprofilen Black Stripe hast Du die Optik einer klassischen Raute trotz einer geschlossenen Fassadenfläche. Die Montagenut und eine großzügige Überlappung ermöglichen eine unsichtbare Befestigung.



Kanadische Douglasie gehobelt

Kanadische Douglasie riffelgesägt vorvergraut

Fichte riffelgesägt vorvergraut

Rautenprofil Black Stripe (Kanten gefast), Sichtseite riffelgesägt, vorvergraut

z.B. **Fichte riffelgesägt**, Profil 21 x 96 mm, Länge nach Vorrat und Abstimmung.
(Art.-Nr. 387 01 180)

m² **48.10**

Rautenprofil Black Stripe (mit Nut/Feder) 17° Schräge, Sichtseite gehobelt, Feder schwarz

z.B. **Kanadische Douglasie gehobelt**, Profil 27 x 96 mm, Länge nach Vorrat und Abstimmung.

Kanadische Douglasie (Art.-Nr. 31544002)

m² **89.60**

Verto

Mittels senkrecht verlegten Verto-Profilen in verschiedenen Breiten und Stärken lässt sich Deine Fassade abwechslungsreich gestalten. Werde kreativ und kombiniere die verschiedenen Profile zusätzlich mit verschiedenen Farbakzenten.

Fassadenprofil Verto Black Stripe (Kanten gefast), Sichtseite riffelgesägt, vorvergraut

z.B. **Fichte riffelgesägt**, Profil 21 x 96 mm, Länge nach Vorrat und Abstimmung.
(Art.-Nr. 387 01 190)

m² **48.10**

Weitere Maße und farbig endbehandelte Profile auf Anfrage.



Rautenprofil Black Stripe Kanadische Douglasie riffelgesägt vorvergraut

Montage Rautenprofil

- unsichtbare Befestigung im Bereich der Montagenut
- waagerechte Verlegung auf senkrechter Unterkonstruktion
Empfehlung: Konstruktionsholz 40 x 60 mm, Festigkeitsklasse C24 oder Sortierklasse S10
- Hinterlüftung ohne Konterlattung

Das Rautenprofil Black Stripe zeichnet sich durch die werkseitig schwarz behandelte Feder aus.



Fassadenprofil Verto Black Stripe (Kanten gefast), Sichtseite riffelgesägt, vorvergraut



Thermoholz Fichte

Unsere Thermoholz Fichte Fassadenhölzer werden aus hochwertiger skandinavischer Fichte produziert. Die thermische Modifikation unter ausschließlichem Einsatz von Wärme und Dampf verbessert die Holzeigenschaften.

Thermoholz Fichte steht für

- Langlebigkeit
- verbesserte Dimensionsstabilität
- Dauerhaftigkeitsklasse 2
- 100 % Nachhaltigkeit
- 100 % recyclebar
- frei von Chemikalien

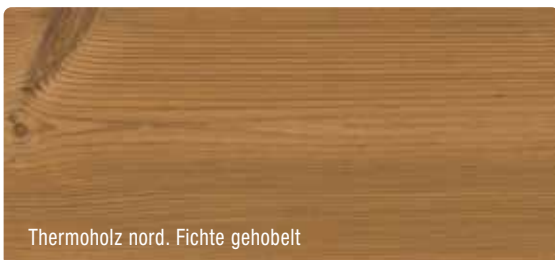

Thermoholz nord. Fichte gehobelt



Thermoholz nord. Fichte riffelgesägt



Thermoholz nord. Fichte, Rautenleiste, gehobelt, (Kanten) gerundet 17° Schräge
 Profil 25 x 65 mm, Länge nach Vorrat und Abstimmung.
 (Art.-Nr. 315 01 202)

lfdm. **5.20**



Thermoholz nord. Fichte, Rautenleiste, Sichtseite riffelgesägt (Kanten) gerundet 17° Schräge
 Profil 25 x 65 mm, Länge nach Vorrat und Abstimmung.
 (Art.-Nr. 315 01 203)

lfdm. **5.20**



Thermoholz nord. Fichte, Fassadenprofil Cono gehobelt
 Profil 26/13 x 142 mm, Länge nach Vorrat und Abstimmung.
 (Art.-Nr. 315 01 400)

m² **73.20**



Thermoholz nord. Fichte, Fassadenprofil Tripple gehobelt
 Profil 32 x 140 mm, Länge nach Vorrat und Abstimmung.
 (Art.-Nr. 315 01 410)

m² **88.20**



Thermoholz nord. Fichte, Glattkantprofil gehobelt 4 Fasen
 Profil 19 x 92 mm, Länge nach Vorrat und Abstimmung.
 (Art.-Nr. 330 01 400)

lfdm. **5.40**

Profil 19 x 140 mm, Länge nach Vorrat und Abstimmung.
 (Art.-Nr. 330 01 401)

lfdm. **8.10**



Kebony Clear

Kebony Character

Weitere
Fassadenprofile
erhältlich,
sprich uns an!



Kebony Character Rhombus
glatt und gesundastig,
29 x 59 mm, Länge 4,10 / 4,40 m.
(WH Art. Nr. 206442002295900)

lfdm. **6.99**



Kebony Clear TIGA Rhombus
glatt und im Prinzip astfrei.
22 x 70 mm, Längen: 4,20 / 4,80 m.
(WH Art. Nr. 206441000002895)

lfdm. **14.59**

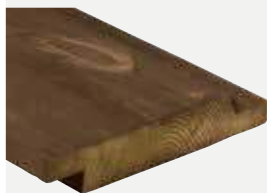

Kebony Character Wechselfalz 75°
glatt und gesundastig,
21 x 148 mm, Länge nach Absprache,
Deckbreite: 128 mm.
(WH Art. Nr. 206442003211483)

lfdm. **12.19**



Kebony Clear Doppelwechselfalz 90°
glatt und im Prinzip astfrei,
19 x 145 mm, Länge nach Absprache,
Deckbreite: 130 mm.
(WH Art. Nr. 206441000002839)

lfdm. **21.99**



Kebony Clear Doppelwechselfalz 75°
glatt und im Prinzip astfrei,
19 x 120 mm, Länge nach Absprache,
Deckbreite: 106 mm.
(WH Art. Nr. 206441000002861)

lfdm. **18.99**

Zubehör:
Holz-Fassadenschraube A2
4,0 x 50 mm, RN U241, Teilgewinde,
blank, Gewindelänge 24 mm, inkl. Bit,
200 Stück/Pak.
(WH Art. Nr. 770041190040050)

Pak. **29.98**



Kebony Fassade: Hochwertiges Echtholz – von führenden Architekten empfohlen

Kebony ist sehr hart, dauerhaft und daher für alle externen Anwendungen einsetzbar. Es erfordert ein Minimum an Wartung, hat geringe Lebenszykluskosten und eine Haltbarkeitsgarantie. Das ist nur durch die patentierte Kebony® Technologie möglich, die die Zellstruktur des Holzes permanent verändert und festigt. Kebony ist ein natürliches Holzprodukt. Das Aussehen im Außeneinsatz wird durch die permanente Bewitterung beeinflusst und erhält mit der Zeit eine silbergraue Patina. Durch den natürlichen Verwitterungsprozess entstehende Farbveränderungen und Oberflächenrisse unterstreichen die Natürlichkeit des Materials. Dank seiner hohen Dauerhaftigkeitsklasse ist Kebony Holz ideal für den Einsatz im Außenbereich, z. B. Fassaden und Verkleidungen geeignet.

Kebony Clear:
entspricht der Dauerhaftigkeitsklasse 1

Kebony Character:
entspricht der Dauerhaftigkeitsklasse 1 – 2

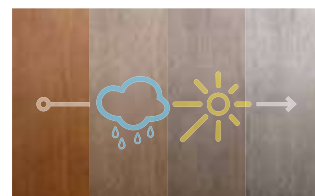

Veränderung unter Bewitterung





Embla Thermoholz Fassade von Weltholz: Langlebige Fassaden – leicht und preisbewusst

Embla Thermoholz von Weltholz ist eine hervorragende Wahl für Fassadenverkleidungen. Mit den Eigenschaften Dimensionsstabilität, Leichtigkeit und Harzfreiheit punkten Thermoholzprodukte genauso wie mit einem guten Preis-Leistungs-Verhältnis.

Ein breites Produktspektrum rundet das Angebot ab. Ob sichtbar verschraubt oder verdeckt befestigt. Das Holz ist harzfrei, ungiftig, langlebig, leicht und PEFC-zertifiziert. Möglich macht dies das geschützt/geprüfte Thermo-Verfahren. Das Holz ist in die Dauerhaftigkeitsklasse 2 eingestuft und ist prädestiniert für den Einsatz an der Fassade. Thermoholz Fassaden sind langlebig und in jedem Klima zu Hause. Unbehandeltes Thermoholz kann einfach verbaut werden und erhält mit der Zeit durch Sonne, Wind und Regen eine attraktive, silbergraue Patina. Bei konstruktiver Planung haben Thermoholzprodukte eine Haltbarkeit von ca. 30 Jahren.



2 DAUERHAFTIGKEITSKLASSE



DIMENSIONSSTABIL



HARZFREI



LEICHT ZU VERARBEITEN & SCHNELL ZU MONTIEREN



PEFC-ZERTIFIZIERT



UNGIFTIG



Rhombus

Thermokiefer, Qualität A, ca. 26 x 68 mm, Länge 3,00 / 4,20 / 4,80 / 5,10 m. (WH Art. Nr. 206450000266800)

lfdm. **4.39**



TIGA Rhombus

Thermokiefer, Qualität A, ca. 26 x 68 mm, Längen: 3,00 / 4,80 m. (WH Art. Nr. 206450000266801)

lfdm. **4.39**



Schattennut Hidden Nailing

Thermofichte, Qualität A, ca. 20 x 142 mm, Längen: 4,20 - 5,10 m, Deckbreite: 121 mm. (WH Art. Nr. 206450009201422)

m² **47.99**



Dual Shadow

Thermofichte, Qualität A, Doppel-Rhombus, ca. 26 x 142 mm, Länge von 4,20 - 5,10 m, nach Absprache, Deckbreite: 132 mm. (WH Art. Nr. 206450009261420)

m² **61.99**



Triple Shadow

Thermofichte, Qualität A, ca. 32 x 140 mm, Länge von 4,20 - 5,10 m, nach Absprache, Deckbreite: 132 mm. (WH Art. Nr. 206450005321400)

m² **73.99**



Keilstülpchalung

Thermofichte, Qualität A/B, ca. 26 x 142 mm, Länge von 3,90 - 4,80 m, nach Absprache, Deckbreite: 121 mm. (WH Art. Nr. 206450008261420)

m² **61.99**



5 Finger-Profil

Thermofichte, Qualität A, ca. 26 x 142 mm, Länge nach Absprache, Deckbreite: 134 mm. (WH Art. Nr. 206450080161420)

m² **66.49**



Wellenprofil

Thermokiefer, Qualität A, ca. 32 x 142 mm, Länge nach Absprache, Deckbreite: 134 mm. (WH Art. Nr. 206450070321420)

m² **78.99**



Zubehör:

Holz-Fassadenschraube A2

4,0 x 50 mm, RN U241, Teilgewinde, blank, Gewindelänge 24 mm, inkl. Bit, 200 Stück/Pak. (WH Art. Nr. 770041190040050)

Pak. **29.95**



Millboard – Enhanced Grain – Fassade

Millboard®, entwickelt und produziert in Großbritannien, ist ein hochwertiger Mineralfaserverbundstoff mit der Bezeichnung RMC. Seine Produktion ist besonders CO₂-arm. Die Fassadenprofile wirken attraktiv wie Echtholz, sind jedoch holzfrei. Unter ihrer stabilen Deckschicht liegt ein Polymer-Kunststoffkern mit Glasfaserverstärkung. Er sorgt für Stabilität und Haltbarkeit.

Die belastbare und nahezu wartungsfreie Oberflächen-Beschichtung Lastane® ist beständig gegen Flecken, Algenbewuchs und Schimmel, zudem splitterfrei und kratzfest. Sie eignet sich gleichermaßen für private wie öffentliche und gewerbliche Anwendungsbereiche. Millboard Envello Fassadenprofile sind mit feuerhemmenden Materialien gefertigt und erfüllen nach EN 13501-1 die Brandschutzklasse D-s3, d0.

Envello Board & Batten+

Das Millboard Kombideckelprofil Board & Batten+ ist optisch einer Boden-Deckel-Schalung aus vier einzelnen Hölzern mit unterschiedlichen Breiten und Maserungen nachempfunden. Damit setzt Millboard eine traditionelle Art der Fassadengestaltung zeitgemäß um: Das Nut-und-Feder-Profil aus Mineralfaserverbundstoff wird lediglich über die Feder befestigt, was die Montagezeit im Vergleich zur konventionellen Schirmschalung aus Holz drastisch reduziert. Die Profile können horizontal oder vertikal montiert werden. Sie sind mit unterschiedlichen Winkeln ausgeführt, um stimmige Schatten zu definieren. Auch verhindert dies Staunässe, wenn die Paneele horizontal montiert sind und erhöht ihre Pflegeleichtigkeit, da der Regen sie ungehindert reinigen kann. Die erhöhte Stärke von Board and Batten sorgt für überdurchschnittliche Schlag- und Stoßfestigkeit.

Envello Shadow Line+

Das Envello Shadow Line+ Profil aus Millboard Mineralfaserverbundstoff mutet an wie glatte Eichenholz-Paneele mit einer flachen Maserung und verleiht Fassaden einen cleanen Look. Die im Vergleich zu Standard-Holzbrettern großzügigere Breite des V-Nut-Profiles resultiert in größeren Körnungsdetails. Dies verbessert seine visuelle Wirkung, ohne die Gefahr, dass sich das Brett mit der Zeit verdrehen oder verziehen könnte. Das V-Nut-Profil ist mit schrägen Winkeln versehen. Dies beugt Staunässe vor und macht die Paneele noch pflegeleichter, denn so kann der Regen ihre Oberfläche ungehindert reinigen. Die Schattenfuge zwischen den Fassadenbrettern gibt den Maserungen noch mehr Definition. Die Befestigung erfolgt über die längsseitige Feder und somit verdeckt.

Beides erhältlich in den Farben:

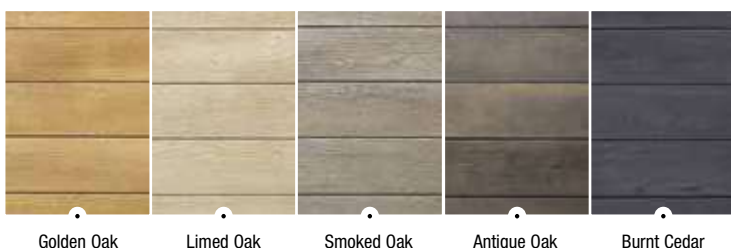

Envello Board & Batten+, Golden Oak



Envello Shadow Line+, Antique Oak

Millboard Fassadenprofil Envello Board & Batten+

Erhältlich in den Farben: Antique Oak, Burnt Cedar, Golden Oak, Limed Oak und Smoked Oak, **26 mm Stärke**, Länge 3,20 m (Auslaufartikel) oder 3,60 m.

Ifdm. **49.99**

Millboard Fassadenprofil Envello Shadow Line+

Erhältlich in den Farben: Antique Oak, Burnt Cedar, Golden Oak, Limed Oak und Smoked Oak, **18 x 200 mm**, Länge 3,60 m.

Ifdm. **39.99**

Zubehör für millboard Fassaden:

Außenecke Shadow Line+

Erhältlich in den Farben: Antique Oak, Burnt Cedar, Golden Oak, Limed Oak und Smoked Oak, 50 x 50 mm, Länge 3,05 m.

Ifdm. **60.99**

Innenecke Shadow Line+

Erhältlich in den Farben: Antique Oak, Burnt Cedar, Golden Oak, Limed Oak und Smoked Oak, 38 x 38 mm, Länge 3,05 m.

Ifdm. **60.99**

Eckleiste Board & Batten+

Erhältlich in den Farben: Antique Oak, Burnt Cedar, Golden Oak, Limed Oak und Smoked Oak, 50 x 50 mm, Länge 3,05 m.

Ifdm. **69.99**

Fassadenschrauben Edelstahl A2

speziell für Millboard entwickelt, erfordert kein Vorbohren, 3,5 x 30 mm, VPE: 250 Stück/Pack.

Pak. **26.99**

Weiteres Zubehör erhältlich.

Bitte die Verarbeitungs- und Montagerichtlinien beachten.

UPB® TIGA Rhombusprofil

4-seitig roh / unbehandelt, thermoverformbar,
20 x 100 mm, Länge 4,00 m, 4 Stück/Bund.

lfdm. **13.95**

UPB® TIGA Rhombusprofil

4-seitig lackiert im Farbton W11 & W12, thermoverformbar,
20 x 100 mm, Länge 2,44 m und 4,00 m, 4 Stück/Bund.

lfdm. **15.60**

Zubehör für UPB® Fassaden:
TIGA Fassadenverbinder

aus Alu Zink, inkl. Systemschrauben für Holz- und
Alu-UK, 4,2 x 28 mm, Edelstahl gehärtet UNI A1,
100 Stück/Pak.

Pak. **75.99**

TIGA Startteil

aus Alu Zink, inkl. Systemschrauben für Holz- und
Alu-UK, 4,2 x 28 mm, Edelstahl gehärtet UNI A1,
50 Stück/Pak.

Pak. **63.99**

Weitere Farben sowie passendes Zubehör erhältlich.
Bitte die Verarbeitungs- und Montagerichtlinien beachten.

UPB® made of Resysta

UPB® Boards und Profile made of Resysta® sind ein äußerst vielseitiger Werkstoff in natürlicher Holzoptik, der besonders überall dort seine Stärken zeigt, wo Feuchtigkeit oder sogar Nässe besondere Anforderungen stellt – zum Beispiel outdoor im Einsatz für Fassaden oder Garten- und Straßenmöbel sowie Zäune. Resysta ist nachhaltig, es besteht zu ca. 60 % aus Reishülsen, einem natürlichen Abfallstoff der Lebensmittelindustrie, den der Hersteller regional bezieht. Weitere Bestandteile: 22 % Steinsalze und 18 % Mineralöl. Alle Produkte aus Resysta sind absolut wasserfest. Sie quellen nicht, können sogar im Wasser verbaut werden und widerstehen auch Salz- und Chlorwasser. Selbst unter härtesten Bedingungen fault und modert Resysta nicht. Diese Eigenschaften machen sich zum Beispiel auch große Kreuzfahrtunternehmen zunutze, indem sie das Material für Decks und Relings verwenden. Produkte aus Resysta mit der ecoplus3-Technologie haben ein erstaunlich geringes Gewicht von 0,6 g/cm³, das erleichtert die Handhabung bei der Montage enorm. Gerade auch im Einsatz für Fassaden punktet der Werkstoff mit seiner reduzierten Wärmeleitfähigkeit, die ein übermäßiges Aufheizen verhindert. Produkte aus Resysta sind B2 normal entflammbar.

UPB Boards + Profile

UPB® Boards und UPB® TIGA Rhombus Profile für die Fassade sehen aus wie edles Hartholz und fühlen sich auch so an. Sie sind äußerst einfach und schnell zu verbauen. Die Bearbeitung kann mit handelsüblichen Holzbearbeitungswerkzeugen erfolgen. Der Clou: Die Profile lassen sich thermoplastisch verformen. Zudem kann ihre Oberfläche mit verschiedensten Lacken veredelt und farblich gestaltet werden. Produkte aus Resysta® vergrauen nicht, können jedoch nach einiger Zeit aufgrund der Sonneneinstrahlung aufhellen. So sehen Fassaden aus UPB Boards oder UPB Rhombus Profilen sogar nach über 20 Jahren beinahe noch wie neu aus. Der Werkstoff ist pflegeleicht, sicher gegen Pilze, Schimmel und Schädlinge sowie beständig gegen Wasser und UV-Strahlung. Das nachhaltige Material erreicht eine mindestens 80-jährige Lebensdauer und ist zu 100 % recycelbar. Der Hersteller stellt dafür einen eigenen Recycling-Kreislauf bereit. So wird der ökologische Footprint auf ein minimales Maß reduziert. 2018 erhielt das Produkt den Green Product Award.





Rhombusprofil 27 x 68 mm, Douglasie unbehandelt, mit schwarzer Fassadenbahn unterlegt

Fassaden aus Massivholz – nachhaltig dämmen und aufwerten

Holzfassaden sind sehr langlebig und beständig: Mit dem natürlich nachwachsenden, klimaschonenden Rohstoff Holz lässt sich – dank sorgfältiger Auswahl und fachgerechter Montage – ein ansprechendes Erscheinungsbild gestalten, das lange Freude macht. Bei unbehandeltem Holz ergibt sich über die Jahre eine schöne, graue Patina.



Rhombusprofil 27 x 68 mm, Thermoholz

Widerstandsfähig: Nordische Fichte

In nördlichen, kühlen Regionen wachsen Bäume langsamer, das macht ihr Holz besonders widerstandsfähig und langlebig. Um daraus dauerhaftes „Thermoholz“ herzustellen, wird das Holz mit Hitze und Wasserdampf behandelt. Dabei tritt Zucker aus, die Zellstruktur verändert sich, Fäulnis und Pilze finden keinen Nährboden mehr. Zudem ist Thermoholz formstabil, selbst bei Trockenheit oder Regen arbeitet es kaum - geringes Schwinden, geringes Quellen.

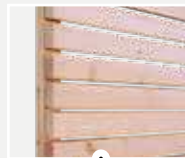

Rhombus, 27 mm

Rhombusprofil, Douglasie unbehandelt 27 x 68 mm (Stärke/Breite)

Länge 200 cm (Art.Nr. 52820D) Stk. **8.70**
Länge 400 cm (Art.Nr. 52840D) Stk. **17.40**



Rhombus, 27 mm N+F

Rhombusprofil, Douglasie unbehandelt Nut+Feder, Deckungsbreite ca. 74 mm, 27 x 96 mm (Stärke/Breite)

Länge 200 cm (Art.Nr. 52720D) Stk. **11.78**
Länge 400 cm (Art.Nr. 52740D) Stk. **23.56**

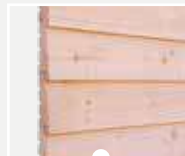

Keilprofil, 26/14 mm

Keilprofil, Douglasie unbehandelt Deckungsbreite ca. 74 mm, 26/14 x 140 mm (Stärke/Breite)

Länge 200 cm (Art.Nr. 52420D) Stk. **15.30**
Länge 400 cm (Art.Nr. 52440D) Stk. **30.60**

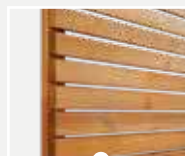

Thermoholz Rhombus,
27 mm

Rhombusprofil, Fichte/Kiefer 27 x 68 mm (Stärke/Breite)

Länge 200 cm (Art.Nr. 52820T) Stk. **9.60**
Länge 420 cm (Art.Nr. 52842T) Stk. **20.16**

Rhombusprofil, Fichte/Kiefer (ohne Abb.) Nut+Feder, Deckungsbreite ca. 74 mm, 27 x 96 mm (Stärke/Breite)

Länge 200 cm (Art.Nr. 52720T) Stk. **13.20**
Länge 420 cm (Art.Nr. 52742T) Stk. **27.72**

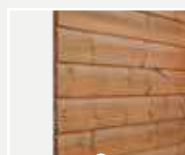

Thermoholz Softline,
20 mm N+F

Softlineprofil, Fichte/Kiefer Nut+Feder, Deckungsbreite ca. 106 mm 20 x 118 mm (Stärke/Breite)

Länge 200 cm (Art.Nr. 43720T) Stk. **12.70**
Länge 400 cm (Art.Nr. 43742T) Stk. **26.67**

System-Carport „Variant“

Vollholz druckimprägniert KD+ braun, 6 x 8 m, Flachdach Alu-Trapez mit Antitropfschutz, ohne H-Pfostenanker, Schneelast bis 150 kg pro qm.
(Art.-Nr. 12680GA)

5.305.00

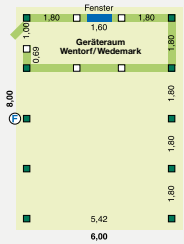

Zusätze:

Seitenverkleidung (Abb.) kompl. **834.00**

Umlaufende Schindelblende **1.650.00**

Geräteraum Wedemark **3.285.00**

H-Pfostenanker 111 x 800 mm kompl. (15 Sätze) **682.50**



Variant, mit Geräteraum und Schindelblende



Q4, mit verdeckter Blendenbefestigung

System-Carport „Q4“

Leimholz Tragwerk bauseits transparent lasiert, 6 x 6 m, Flachdach Alu-Trapez mit Antitropfschutz, ohne H-Pfostenanker, Schneelast bis 150 kg pro qm.
(Art.-Nr. 122660LG)

7.850.00

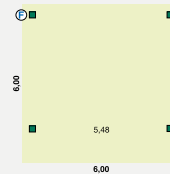

Zusätze:

verdeckte Blendenbefestigung **464.00**

H-Pfostenanker 141 x 1000 mm kompl. (4 Sätze) **392.00**

Wohnmobilcarport „Variant“

Vollholz druckimprägniert KD+ braun, 4 x 9 m, Leimholzpfosten 14 x 14 cm und 3,50 m Länge mit Kopfbändern, Flachdach Alu-Trapez mit Antitropfschutz, ohne H-Pfostenanker, Schneelast bis 150 kg pro qm.

9.550.00

Zusätze:

Seitenverkleidung (Abb.) kompl. (Ergänzungspaket, Material) **3.660.00**

Umlaufende Alu Blendenabdeckung **499.00**

H-Pfostenanker 141 x 1000 mm kompl. (11 Sätze) **1.078.00**



Wohnmobilcarport Variant, mit Seitenverkleidung und Alu Blendenabdeckung



Online Carport-Planung unter scheerer.de

Einzel-Carport „City“ mit Geräteraum

Fichte KVH naturbelassen, ca. B 400 x L 750 cm.
Einfahrtshöhe ca. 200 cm.
12 Pfosten (ca. 11,5 x 11,5 x H 210 cm).
Massivholzdach aus 22,5 mm starken Nut und Feder Fasebrettern, inkl. Aufkantung und Ausgleichsleiste. Inkl. EPDM-Foliendach und Ablauf/Fallrohr System PVC braun.
Besonders schwere H – Anker 115 mm lichte Weite, sind im Lieferumfang enthalten.
(Bitte beachten: Eine Farbbehandlung ist zwingend bauseits auszuführen.)
(89170050)

Geräteraum ca. B 360 x T 203 cm, mit Rahmentür und Lichtband.
(89170053)

Einzel-Carport „City“
mit Geräteraum und Befestigungsmaterial

8.189.98

Lieferung frei Bordsteinkante

Gilt für alle hier gezeigten JODA-Carports: Anlieferung frei Bordsteinkante mit LKW 38 to. Entladung mit Seitenstapler oder Kran in Deutschland, Festland. Wendemöglichkeit muss gewährleistet sein.



Einzel-Carport „City“ mit Geräteraum, bauseits vom Kunden farbbehandelt



Doppel-Carport „City“ mit Geräteraum

Fichte KVH naturbelassen, ca. B 600 x L 750 cm.
Einfahrtshöhe ca. 200 cm.
14 Pfosten (ca. 11,5 x 11,5 x H 210 cm).
Massivholzdach aus 22,5 mm starken Nut und Feder Fasebrettern, inkl. Aufkantung und Ausgleichsleiste. Inkl. EPDM-Foliendach und Ablauf/Fallrohr System PVC braun.
Besonders schwere H – Anker 115 mm lichte Weite, sind im Lieferumfang enthalten.
(Bitte beachten: Eine Farbbehandlung ist zwingend bauseits auszuführen.)
(89170052)

Geräteraum ca. B 360 x T 203 cm, mit Rahmentür und Lichtband.
(89170054)

Doppel-Carport „City“
mit Geräteraum und Befestigungsmaterial

9.239.98



Doppel-Carport „City“ mit Geräteraum



Doppel-Carport „Heidelberg“, bauseits vom Kunden farbbehandelt mit Joda®Color Nordische Deckfarbe Anthrazit

SPAX Doppel-Carport „Heidelberg“

Fichte KVH naturbelassen, ca. B 625 x L 600 cm. Einfahrtshöhe ca. 210 cm. 4 Pfosten (ca. 14 x 14 x H 200 cm). Massivholzdach aus 22,5 mm starken Nut und Feder Faserbrettern, inkl. Aufkantung und Ausgleichsleiste. Inkl. EPDM-Foliendach und Ablauf/Fallrohr System PVC braun. CMS Stützfüße sind im Lieferumfang enthalten. (Bitte beachten: Eine Farbbehandlung ist zwingend bauseits auszuführen.) (89199002)

inkl. Befestigungsmaterial ab **9.449.99**



Weitere Informationen findest Du unter: www.joda.de

Doppel-Carport „Grömitz“

Lärche naturbelassen, ca. B 605 x L 556 cm. Einfahrtshöhe ca. 210 cm. 8 Pfosten (ca. 11,5 x 11,5 x H 210 cm). Massivholzdach aus 22,5 mm starken Nut und Feder Faserbrettern, inkl. Aufkantung und Ausgleichsleiste. Holzblende mit lose beiliegenden Faserzementschindeln in der Farbe Anthrazit, zur bauseitigen Montage. Inkl. EPDM-Foliendach und Ablauf/Fallrohr System PVC braun. Besonders schwere H – Anker 115 mm lichte Weite, sind im Lieferumfang enthalten. (Bitte beachten: Eine Farbbehandlung ist zwingend bauseits auszuführen.) (89121413)

inkl. Befestigungsmaterial ab **10.289.99**



inkl. Stahl-Stützen mit Kopf- und Fußplatte zum Aufdübeln

Einzel-Carport „Frankfurt“

Fichte Leimholz naturbelassen, ca. B 505 x L 717 cm. Einfahrtshöhe ca. 210 cm. 6 Pfosten (ca. 10 x 10 x H 210 cm) aus feuerverzinkten Stahlstützen, Pfetten, Balken und Blenden aus naturbelassenem Leimholz. Massivholzdach aus 22,5 mm starken Nut und Feder Faserbrettern, inkl. Aufkantung und Ausgleichsleiste. Inkl. EPDM-Foliendach und Ablauf/Fallrohr System PVC braun. Ohne Fixanker W-FAZ/A4. (Bitte beachten: Eine Farbbehandlung ist zwingend bauseits auszuführen.) (89165972)

inkl. Befestigungsmaterial ab **12.179.99**

Fix – Ankerdübel nicht im Lieferumfang enthalten. Pro Pfosten werden 4 x Fixanker W-FAZ/A4 Edelstahl benötigt.



Einzel-Carport „Frankfurt“, bauseits vom Kunden farbbehandelt weiß grundiert

NEU



weka Doppelcarport in Leimholz natur mit Dachbegrünung

Komplett-Set

Inkl. sämtlicher benötigter Dachbahnen, Vlies, Folien und Substrat zur Dachbegrünung vorbereitet (ohne Pflanzen).

Carport mit Dachbegrünung

Das weka Carport mit Dachbegrünung kombiniert Nachhaltigkeit, Design und Flexibilität auf ideale Weise. Das innovative Gründach mit integrierter Wassersperre und spezieller Substratmischung unterstützt aktiv den Umweltschutz und die Biodiversität. Gleichzeitig fügt sich das zeitlose, geradlinige Design harmonisch in moderne wie auch klassische Umgebungen ein. Dank des modularen Aufbaus kann das Carport jederzeit um Wände erweitert und individuell angepasst werden – für zusätzlichen Schutz und mehr Privatsphäre. Mit diesem System schaffst Du nicht nur einen sicheren Raum für Dein Fahrzeug, sondern trägst aktiv zur Natur bei und machst Dein Zuhause zu einem Vorbild nachhaltiger Architektur.

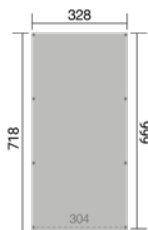

Einzelcarport

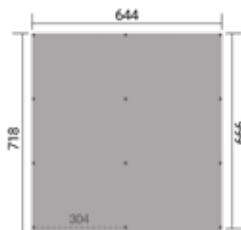

Doppelcarport



weka Einzelcarport in Kesseldruckimprägniert mit Dachbegrünung

weka Einzelcarport

Ca. B 328 x T 718 cm

Kesseldruckimprägniert
(Art.-Nr. 46472367)**5.299.00**Leimholz natur
(Art.-Nr. 46472365)**5.899.00****weka Doppelcarport**

Ca. B 644 x T 718 cm

Kesseldruckimprägniert
(Art.-Nr. 46472364)**9.499.00**Leimholz natur
(Art.-Nr. 46472366)**9.999.00****Zubehör****Seitenwand**

Wandstärke ca. 19 mm

Kesseldruckimprägniert
(Art.-Nr. 46472363)**389.00**natur
(Art.-Nr. 46472361)**449.00****Rückwand**

Wandstärke ca. 19 mm

Kesseldruckimprägniert
(Art.-Nr. 46472368)**449.00**natur
(Art.-Nr. 46472362)**549.00**

NEU

weka Saunahaus „Naantali“

Fichtenholz naturbelassen mit Flachdach, Wandstärke ca. 38 mm. Massivbauweise mit speziell isolierter Rahmentür und Lichtausschnitt aus 14 mm starkem Isolierlas. Gedämmte Zwischendecke. Außenmaß ca. B 211 x T 248 cm, Sockelmaß ca. B 187 x T 187 cm. Fichtenausstattung aus 2 Liegen mit Kopfstützen. Inkl. Saunaofen-Set, verschiedene Ausführungen. Ohne Dacheindeckung.

inkl. Saunaofen-Set Kompakt 9 kW
(Art.-Nr. 4540917) **3.349.00**

inkl. Saunaofen-Set 9 OS
mit analoger Steuerung
(Art.-Nr. 4540918) **3.549.00**

inkl. Saunaofen-Set 9 BioS
mit analoger Systemsteuerung
(Art.-Nr. 4540919) **3.799.00**



weka Saunahaus „Kurikka“ mit Dachschildeln (optional erhältlich)

weka Saunahaus „Kurikka“

Fichtenholz naturbelassen mit Zeldach, Wandstärke Gartenhaus 28 mm mit Elementsauna 194 x 194 cm Wandstärke 68 mm isolierte Elemente. Eckeinstieg, zwei Dreh-/Kipfenster mit Echtglas. Zwei Liegen und eine Querliege aus Pappelholz, zwei Kopfstützen sowie eine hygienische Bodenmatte. Außenmaß ca. B 380 x T 380 x H 315 cm, Sockelmaß ca. B 298 x T 298 cm. Inkl. Saunaofen-Set, verschiedene Ausführungen. Ohne Dacheindeckung.

inkl. Saunaofen-Set Kompakt 9 kW
(Art.-Nr. 46443095) **6.999.00**

inkl. Saunaofen-Set 9 OS
mit analoger Steuerung
(Art.-Nr. 46443105) **7.199.00**

inkl. Saunaofen-Set 9 BioS
mit analoger Systemsteuerung
(Art.-Nr. 46443087) **7.599.00**



Kopfstütze

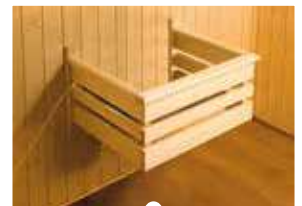

Ofenschutzgitter



hygienische Bodenmatte



28 mm Wandstärke



Hot-Tub, Glasfaser-Wanne Türkis, Fassade Anthrazit



Hot-Tub, Glasfaser-Wanne Schwarz, Fassade Golden Oak (Getränkhalter optional)

Lieferung frei Bordsteinkante

Gilt für alle hier gezeigten JODA-Artikel: Anlieferung frei Bordsteinkante mit LKW 38 to. Entladung mit Seitenstapler oder Kran in Deutschland, Festland. Wendemöglichkeit muss gewährleistet sein.

Hot-Tub – pure Erholung

- integrierter Edelstahllofen
- Thermoabdeckung
- Hydromassagesystem
- Standardtreppe
- 2 große LED Lampen

Hot-Tub

Glasfaser-Wanne Türkis, Fassade Anthrazit

Ø 200 cm (89400235) **6.299.99**

Ø 225 cm (89400236) **7.349.99**

Hot-Tub

Glasfaser-Wanne Schwarz, Fassade Golden Oak

Ø 200 cm (89400230) **6.299.99**

Ø 225 cm (89400234) **7.349.99**

Hinweise: Der Ofen sollte stets mit trockenen Buchenholz befeuert werden. Die Aufheizdauer beträgt ca. 1,5 - 2 Std. Der Schornstein darf nicht in der Nähe von brennbaren Materialein aufgestellt werden. PH Wert zwischen 7,0 - 7,6. Die Wassermenge beträgt ca. 1.000 ltr. (200 cm), 1.200 ltr. (225).

Skandinavisches Saunavergnügen für Deinen Garten

- Fass-Sauna Ø 235 cm
- Wandstärke 40 mm Blockbohlen
- Fußboden: inkl. naturbelassenen Fußboden, naturbelassene Fichte Unterkonstruktion
- Fenster: mit fixen Rundbogen-Fenster auf der Rückseite
- Tür: Ganzglastür mit Zug-Griff, bei der Modell-Variante Länge 350 cm inklusive Vorraum und einer zusätzlichen Tür
- Ausstattung: Inkl. 2 x Sitzbänke (Außenterrasse), Innen 2 x lange gemütliche Saunaliegen

Sauna-Ofen und Dacheindeckung nicht im Lieferumfang enthalten! Bauseitiger Farbschutzanstrich ist zwingend erforderlich bzw. notwendig.



Fass-Sauna in 280 cm Länge, Bitumenschindeln optional gegen Aufpreis

Fass-Sauna – Bausatz inklusive Edelstahl-Zugbänder
Nordische Fichte naturbelassen

Ø 235 cm, Länge 280 cm (89400240) **5.459.99**

Ø 235 cm, Länge 350 cm (89400244) **7.349.99**

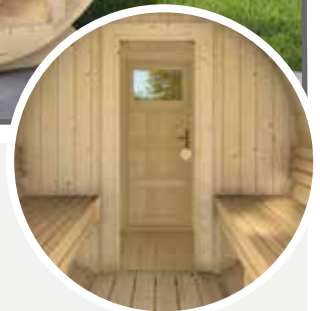



Mehr Wohnraum im Freien – so wird Deine Terrasse wetterfest

- Überdachungen für unterschiedliche Anforderungen
- individuelle Gestaltungsmöglichkeiten
- viele Erweiterungsmöglichkeiten
- umfangreiches Zubehör

Terrassendach mit Trapez-Lichtplatten

Holzausführung Kiefer KDI-grün oder Lärche/Douglasie naturbelassen. Das Terrassendach besteht aus 0,8 mm starken, klaren Polycarbonat-Trapezprofilplatten 76x18 mm mit speziellen Profilplatten für einen dichten Wandanschluß.

ab **1.999.99**



Terrassendach mit Stegplatten

Holzausführung Fichte KVH naturbelassen, Fichte Leimholz naturbelassen oder Fichte Leimholz weiß grundiert. Das Terrassendach besteht aus Stegplatten mit 3-fachem Steg aus Polycarbonat. Die Platten sind 16 mm stark und 980 mm breit. Sie zeichnen sich durch eine extrem hohe Schlagfestigkeit, hohe Witterungsbeständigkeit und eine ausgezeichnete Isolierung aus.

ab **2.309.99**



Aluminium-Terrassenüberdachungen

Wandmontage oder Freisitz, in den Farben: Schwarz, Anthrazit, Grau Aluminium, Weiß oder Verkehrsweiß glänzend. Wähle zwischen hochwertigen und witterungsbeständigen Polycarbonat-Stegplatten oder Glas. Eine Kombination mit einem Ganzglas-Schiebesystem ist ebenfalls möglich (separat erhältlich).

ab **3.619.99**



Weitere Informationen findest Du unter: www.joda.de

ZUSAMMEN GEHT DAS.



Gute Ideen für Dein Zuhause
findest Du zuerst bei uns!

Frischer Wind für Haus, Garten und Terrasse: Mit unseren
Produkten wird der Sommer doppelt schön. Entdecke
unser großes Gartensortiment – in unserer Ausstellung
oder hier im Katalog.

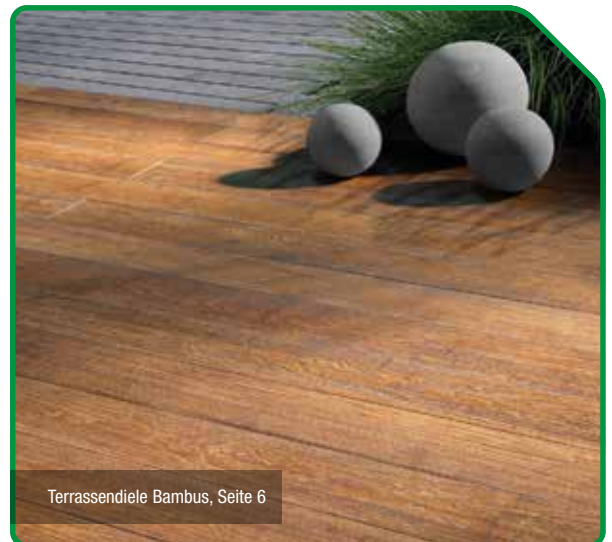

HBV *Holzfachzentrum*

HBV Holz- und Baustoff-Vertrieb GmbH & Co. KG

Kanalweg 12 · 26389 Wilhelmshaven · Tel.: 04421 919-0 · Fax: 04421 919-150

Internet: www.hbv-wilhelmshaven.de · E-Mail: info@hbv-wilhelmshaven.de